

REDMOND

Робот-мойщик окон
W2400



РУКОВОДСТВО ПО ЭКСПЛУАТАЦИИ

RUS	8
KAZ	14

Приложение REDMOND Robot / REDMOND Robot қосымшасы



Товар сертифицирован в соответствии с Федеральным законом «О техническом регулировании» и соответствует требованиям Технического регламента Таможенного союза ТР ТС 004/2011 «О безопасности низковольтного оборудования», Технического регламента Таможенного союза ТР ТС 020/2011 «Электромагнитная совместимость технических средств», Технического регламента Евразийского экономического союза «Об ограничении применения опасных веществ в изделиях электротехники и радиоэлектроники» ТР ЕАЭС 037/2016.

Изготовитель: «Пауэр Пойнт Инк. Лимитед» №1202 Хай Юн Гэ (В1) Лин Хай Шан Чжуан Сямейлин Футьян, Шеньжень, Китай, 518049.

Импортер в России: ООО «ИЛОТ», 198099, г. Санкт-Петербург, ул. Промышленная, д. 38, к. 2, лит. А.

Importer (EU): SIA "SPILVA TRADING", Edoles iela 5, Riga, Latvia, LV1055.

© REDMOND. Все права защищены. 2023

Воспроизведение, передача, распространение, перевод или другая переработка данного документа или любой его части без предварительного письменного разрешения правообладателя запрещены.

App Store является знаком обслуживания **Apple Inc.**, зарегистрированным в США и других странах.

Google Play является зарегистрированным товарным знаком компании **Google Inc.**

СОДЕРЖАНИЕ

МЕРЫ БЕЗОПАСНОСТИ.....	8
Технические характеристики	10
Комплектация	10
Устройство модели.....	10
I. ПЕРЕД НАЧАЛОМ ИСПОЛЬЗОВАНИЯ.....	10
II. ЭКСПЛУАТАЦИЯ ПРИБОРА	11
Наполнение резервуара для воды.....	11
Использование прибора	11
Индикация.....	11
Использование пульта дистанционного управления.....	12
Система автоматического удержания на поверхности.....	12
Дистанционное управление прибором через приложение REDMOND Robot	12
III. УХОД ЗА ПРИБОРОМ	12
Хранение и транспортировка	13
IV. ПЕРЕД ОБРАЩЕНИЕМ В СЕРВИС-ЦЕНТР.....	13
V. ГАРАНТИЙНЫЕ ОБЯЗАТЕЛЬСТВА.....	13

A1

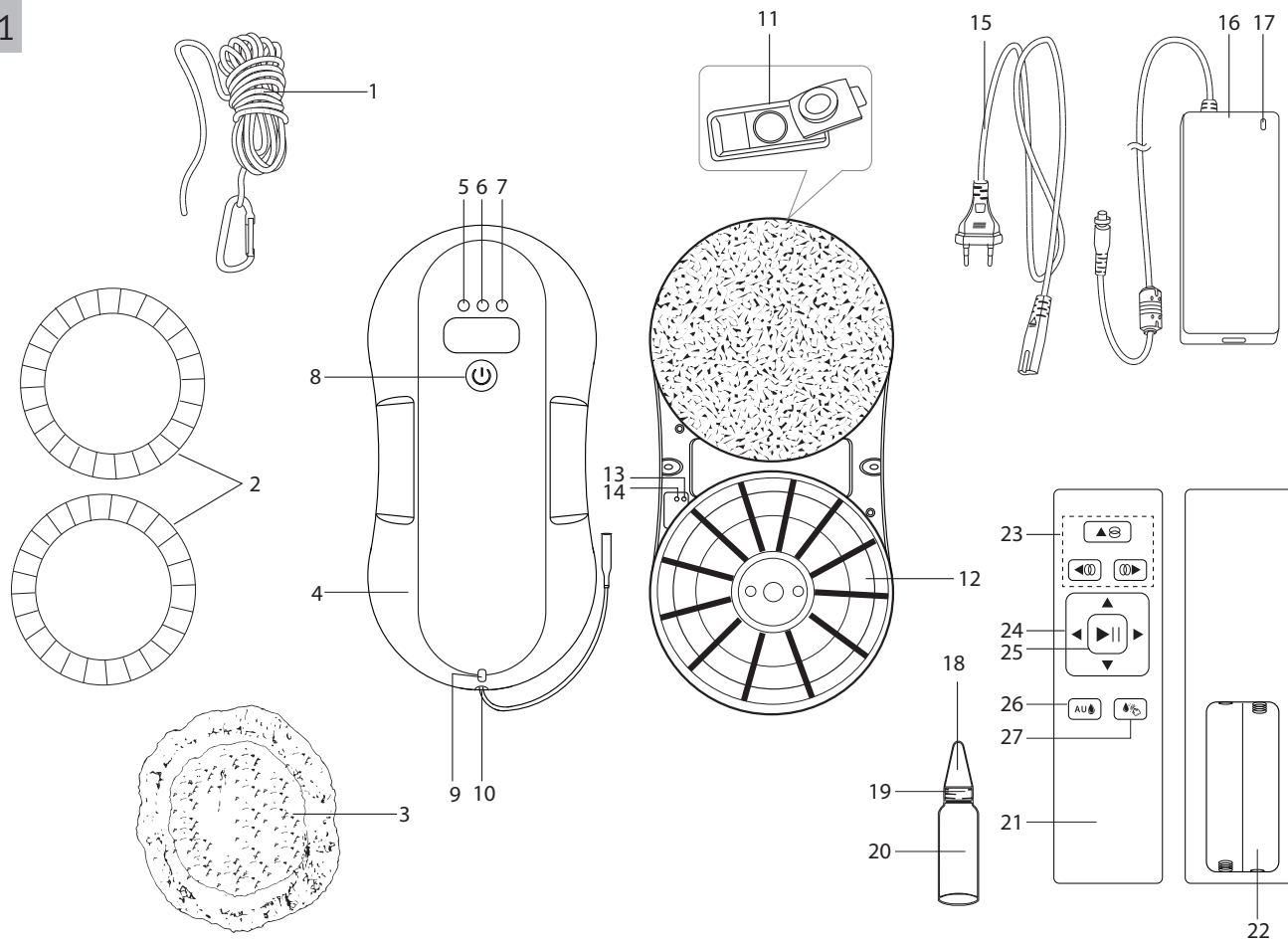

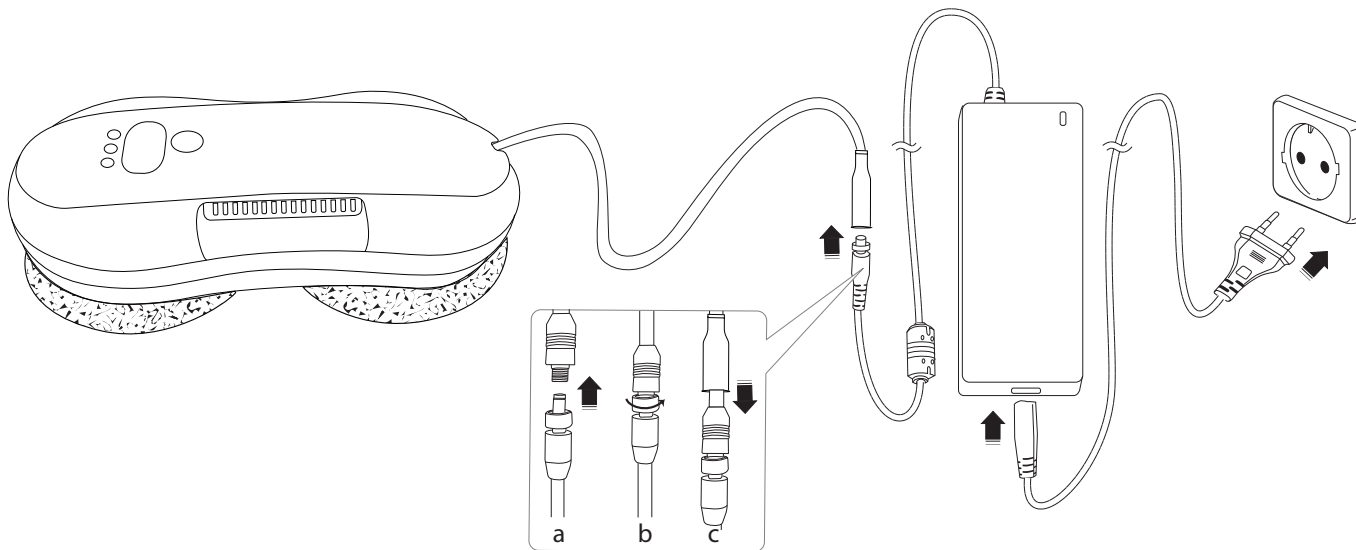

A3

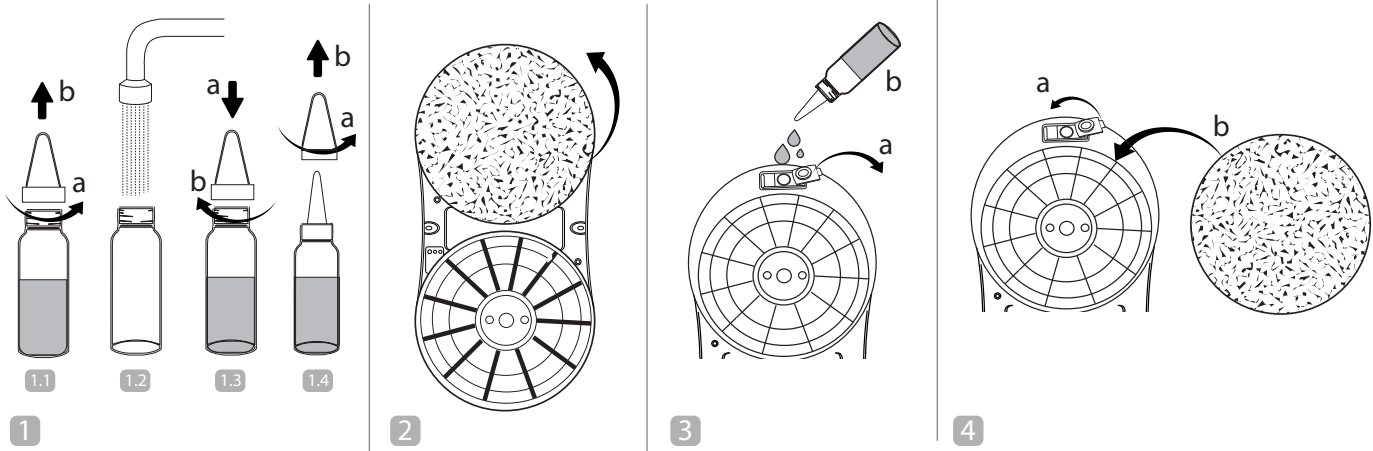

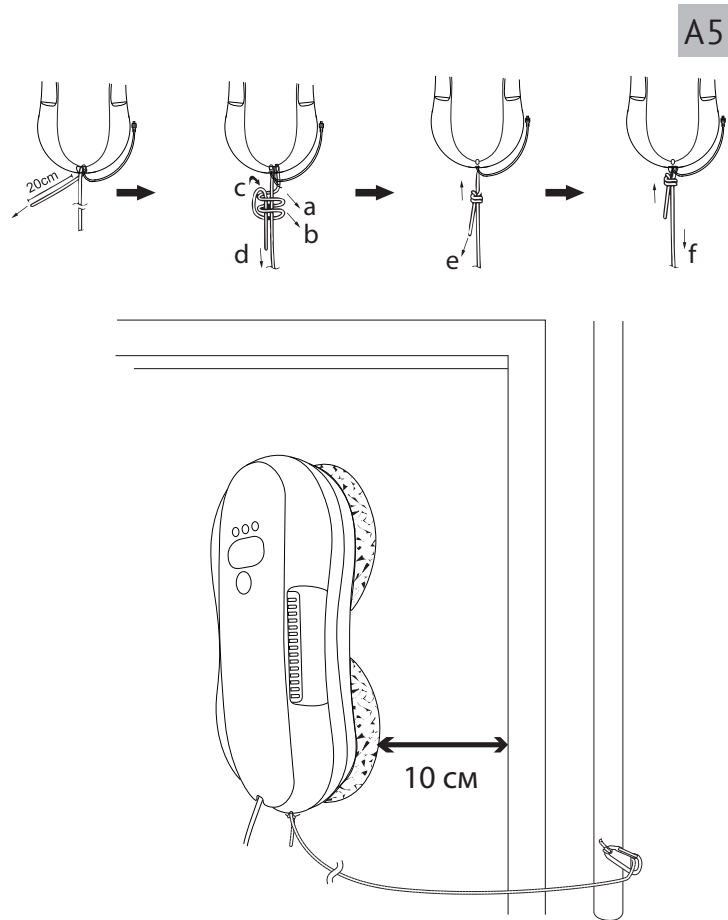
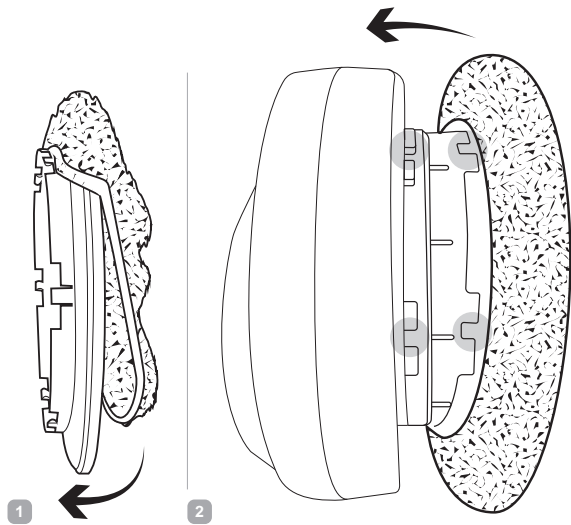

УВАЖАЕМЫЙ ПОКУПАТЕЛЬ!

Благодарим вас за то, что отдали предпочтение бытовой технике REDMOND.

REDMOND — это качество, надежность и неизменно внимательное отношение к потребностям клиентов. Надеемся, что вам понравится продукция компании и вы также будете выбирать наши изделия в будущем.

Робот-мойщик окон W2400 — это электронный прибор, предназначенный для очистки окон и других поверхностей от грязи и пыли без непосредственного участия человека.

Хотите узнать больше? Посетите наш сайт www.redmond.com.ru.

Здесь вы найдете самую актуальную информацию о предлагаемой технике и ожидаемых новинках, сможете получить консультацию онлайн, а также заказать продукцию REDMOND и оригинальные аксессуары к ней в нашем интернет-магазине.

Служба поддержки пользователей REDMOND в России: 8-800-600-90-21 (звонок по России бесплатный).

 *Прежде чем использовать данное изделие, внимательно прочитайте руководство по эксплуатации и сохраните его в качестве справочника. Правильное использование прибора значительно продлит срок его службы.*

Меры безопасности и инструкции, содержащиеся в данном руководстве, не охватывают все возможные ситуации, которые могут возникнуть в процессе эксплуатации прибора. При работе с устройством пользователь должен руководствоваться здравым смыслом, быть осторожным и внимательным.

МЕРЫ БЕЗОПАСНОСТИ

- Производитель не несет ответственности за повреждения, вызванные несоблюдением техники безопасности и правил эксплуатации изделия.
- Данный электроприбор предназначен для использования в бытовых условиях и может применяться в квартирах, загородных домах или в других подобных условиях непромышленной эксплуатации. Промышленное или любое другое нецелевое использование устройства будет считаться нарушением условий надлежащей эксплуатации изделия. В этом случае производитель не несет ответственности за возможные последствия.

- Перед подключением прибора к электросети проверьте, совпадает ли ее напряжение с номинальным напряжением питания адаптера прибора. Эта информация указана в технических характеристиках и на заводской табличке изделия.
 - Отключайте прибор от электросети во время перерывов в использовании, а также во время очистки прибора. Извлекайте электрошнур сухими руками, удерживая его за штепсель, а не за провод. Неосторожное обращение может привести к разрыву кабеля или удару током.
 - Используя удлинитель, убедитесь, что он рассчитан на потребляемую мощность прибора. Несоответствие параметров тока может привести к короткому замыканию или возгоранию кабеля.
 - Разрешается использовать прибор только с адаптером, входящим в комплект поставки.
 - Используйте прибор только по назначению. Использование прибора в целях, отличающихся от указанных в данном руководстве, является нарушением правил эксплуатации.
 - Не протягивайте шнур электропитания и удлинитель вблизи источников тепла, газовых и электрических плит. Следите за тем, чтобы электрошнур не перекручивался и не перегибался, не соприкасался с острыми предметами, углами и кромками мебели.
- STOP** *ПОМНИТЕ: случайное повреждение кабеля электропитания может привести к неполадкам, которые не соответствуют условиям гарантии, а также к поражению электротоком. При повреждении шнура питания его замену, во избежание опасности, должен производить изготовитель, сервисная служба или аналогичный квалифицированный персонал.*
- Перед очисткой прибора убедитесь, что он отключен от электросети. Строго следуйте инструкциям по очистке прибора.

STOP **ЗАПРЕЩАЕТСЯ** погружать корпус прибора в воду или помещать его под струю воды!

- Переносите прибор, удерживая его за корпус.
- Не устанавливайте на прибор посторонние предметы, не садитесь и не вставайте на прибор.
- Берегите глаза от воздействия инфракрасного излучения. Не направляйте излучатель пульта дистанционного управления в сторону глаз.

Запрещена эксплуатация прибора в следующих случаях:

- В помещениях с повышенной влажностью. Существует опасность короткого замыкания, выхода из строя двигателя.
- Вблизи токсичных и легко воспламеняющихся веществ, в помещениях с высокой концентрацией паров горючих веществ (краски, растворителя и т. п.) или горючей пыли. Существует опасность взрыва или пожара.
- На стеклах и окнах без рам. Существует опасность падения и поломки прибора.
- Для очистки мягкой мебели. Использование на мягкой неровной поверхности может привести к падению и поломке.
- Не касайтесь движущихся частей прибора во время его работы.
- Не оставляйте работающий прибор без присмотра надолго.
- Запрещается эксплуатация прибора с видимыми повреждениями на корпусе или шнуре электропитания, после падения или при возникновении неполадок в работе. При возникновении любых неисправностей отключите прибор от электросети и обратитесь в сервисный центр.
- Прибор не предназначен для использования лицами (включая детей) с пониженными физическими, психическими или умственными способностями или при отсутствии у них опыта или знаний, если они не находятся под контролем или не проинструктированы об использовании

прибора лицом, ответственным за их безопасность. Дети должны находиться под присмотром для недопущения игры с прибором.

- Запрещены самостоятельный ремонт прибора или внесение изменений в его конструкцию. Ремонт прибора должен производиться исключительно специалистом авторизованного сервис-центра. Не профессионально выполненная работа может привести к поломке прибора, травмам и повреждению имущества.

STOP **ВНИМАНИЕ!** *Запрещено использование прибора при любых неисправностях.*

Технические характеристики





Модель.....	W2400
Тип прибора.....	робот-мойщик окон
Мощность.....	80 Вт
Тип аккумулятора.....	Li-ion
Напряжение аккумулятора.....	14,4 В ===
Емкость аккумулятора.....	650 мА*ч
Входное напряжение сетевого адаптера.....	100-240 В~, 2 А
Выходное напряжение сетевого адаптера.....	24 В ===, 3,75 А
Защита от поражения электротоком.....	класс II
Объем резервуара для воды.....	40 мл
Мощность всасывания.....	2,8 кПа
Индикация.....	светодиодная, звуковая
Функция AutoSpray.....	есть
Пульт дистанционного управления.....	есть
Источник питания.....	2 × R03 (AAA)
Тип управления.....	электронный/дистанционный (REDMOND Robot)
Стандарт передачи данных.....	Wi-Fi
Поддержка на операционных системах.....	iOS, Android
Автоматическое удержание на поверхности при отсутствии питания.....	20 мин
Автоматическое определение зоны уборки.....	есть
Удлинитель сетевого шнура.....	есть
Страховочный трос.....	4 м
Радиус действия.....	5 м
Уровень шума.....	65 дБ
Время полной зарядки.....	2 часа
Габаритные размеры (Ш × В × Г).....	300 × 70 × 145 мм
Вес нетто.....	1,65 кг

Комплектация

Робот-мойщик окон.....	1 шт.
Сетевой адаптер.....	1 шт.
Сетевой шнур.....	1 шт.
Удлинитель сетевого шнура.....	1 шт.
Пульт дистанционного управления.....	1 шт.
Элемент питания R03 (AAA).....	2 шт.
Съемные кольца для мопов.....	4 шт.
Мопы из микрофибры.....	6 шт.
Страховочный трос с карабином.....	1 шт.
Флакон для наполнения резервуара для воды.....	1 шт.
Руководство по эксплуатации.....	1 шт.
Сервисная книжка.....	1 шт.

Производитель имеет право на внесение изменений в дизайн, комплектацию, а также в технические характеристики изделия в ходе постоянного совершенствования своей продукции без дополнительного уведомления об этих изменениях. В технических характеристиках допускается погрешность ±10%.

Устройство модели (схема А1, стр. 4)

1. Страховочный трос с карабином
2. Съемные кольца для мопов
3. Мопы из микрофибры
4. Корпус прибора
5. Индикатор работы на верхней части корпуса
6. Индикатор ошибки на верхней части корпуса
7. Индикатор уровня заряда
8. Кнопка  – включение/выключение прибора, начало/окончание работы
9. Отверстия для крепления страховочного троса
10. Удлинитель сетевого адаптера
11. Клапан резервуара для воды
12. Держатели съемных колец
13. Индикатор работы на днище
14. Индикатор ошибки на днище
15. Сетевой шнур
16. Сетевой адаптер
17. Индикатор адаптера питания
18. Колпачок крышки флакона
19. Крышка флакона
20. Флакон для наполнения резервуара для воды
21. Пульт дистанционного управления
22. Отсек для элементов питания
23. Кнопки выбора режима работы прибора
24. Кнопки выбора направления движения прибора
25. Кнопка  – начало/окончание работы
26. Кнопка  – автоматическая подача воды (функция AutoSpray)
27. Кнопка  – ручная подача воды

I. ПЕРЕД НАЧАЛОМ ИСПОЛЬЗОВАНИЯ

Аккуратно достаньте изделие и его комплектующие из коробки. Удалите все упаковочные материалы и рекламные наклейки.

 **Обязательно сохраните на месте предупреждающие наклейки, наклейки-указатели (при наличии) и табличку с серийным номером изделия на корпусе!**

После транспортировки или хранения при низких температурах необходимо выдержать прибор при комнатной температуре не менее 2 часов перед включением.

Корпус прибора и съемные кольца протрите влажной тканью. Тщательно просушите все элементы прибора перед включением в сеть электропитания.

Перед началом использования прибора следует полностью зарядить аккумулятор. Шнур сетевого адаптера и удлинитель сетевого адаптера оснащены винтовыми фиксаторами для надежности крепления: соберите прибор, как показано на схеме **A2** (стр. 5), закрутите фиксаторы по часовой стрелке до упора.

Во время зарядки аккумулятора индикатор уровня заряда будет гореть оранжевым цветом. Время полной зарядки составляет 2 часа. Когда аккумулятор полностью зарядится, индикатор сменит цвет на зеленый, прибор готов к использованию.

Убедитесь, что элементы питания (входят в комплект) установлены в пульт дистанционного управления правильно, с соблюдением полярности. При необходимости установите элементы питания.

 *При установке элементов питания руки и устройство должны быть сухими.*

ВНИМАНИЕ! Элементы питания, входящие в комплект поставки, предназначены только для проверки работоспособности изделия. Для продолжительной работы прибора рекомендуется приобрести новый комплект.

Съемные кольца для мопов должны быть установлены на держатели плотно, без зазоров. Порядок их установки показан на схеме **A4** (стр. 7). Совместите выступы на съемном кольце с пазами на держателе и надавите на съемное кольцо до щелчка.

II. ЭКСПЛУАТАЦИЯ ПРИБОРА

Прибор предназначен для очистки стекол толщиной от 3 мм, зеркал, кафельной плитки и гладких стен.

 **ЗАПРЕЩАЕТСЯ** использовать прибор на стеклах без рам, на поверхностях с трещинами или иными повреждениями!

Убедитесь, что пространство под очищаемой поверхностью свободно от предметов, которые могут быть повреждены в результате случайного падения прибора.

Наполнение резервуара для воды (схема **A3**, стр. 6)

1. Откройте крышку флакона и наполните его водой. Плотно закрутите крышку.

 *Наполняйте контейнер только чистой холодной водой, не добавляйте в воду и не используйте химические моющие средства во избежание засорения дозаторов.*

2. Переверните прибор дном вверх, снимите кольцо с верхнего держателя и откройте клапан резервуара для воды.

3. Снимите колпачок с крышки флакона и наполните резервуар для воды.

4. Закройте клапан резервуара для воды и установите съемное кольцо на верхний держатель. Прибор готов к использованию.

Использование прибора (схема **A5**, стр. 7)

 **ВНИМАНИЕ!** Перед использованием прибора обязательно закрепляйте его с помощью страховочного троса на неподвижном устойчивом объекте внутри помещения.

1. Подключите прибор к электросети, прозвучит звуковой сигнал, на некоторое время загорится вся индикация прибора, затем все индикаторы, кроме индикатора уровня заряда, погаснут. Индикатор адаптера питания будет гореть.





 **ВНИМАНИЕ!** Прибор будет работать только при наличии подключения к электросети! Следите, чтобы шнур питания и удлинитель не перекручивались и не перегибались. Помните, что длина провода ограничена, при необходимости используйте удлинитель.

2. Нажмите и удерживайте кнопку , прозвучат два звуковых сигнала, прибор включится, индикаторы работы будут часто мигать.

3. Установите прибор на стекло в 10 см от рамы или на другую поверхность. При использовании прибора на вертикальной поверхности убедитесь, что он надежно держится, прежде чем отпустить его.

 *При необходимости нанесите на мопы или очищаемый участок небольшое количество чистящего средства или спрея, подходящего для использования на данной поверхности.*

 **НЕ МОЧИТЕ!** Если поверхность или моп будут слишком влажными, прибор не сможет правильно работать.

4. Когда частота мигания индикаторов работы снизится, нажмите кнопку  на корпусе прибора или кнопку  на пульте ДУ. Прибор подаст звуковой сигнал и начнет работу в автоматическом режиме, функция AutoSpray будет включена (см. раздел «Использование пульта дистанционного управления»). Для включения/отключения режима паузы в процессе работы нажимайте кнопку  на корпусе прибора или кнопку  на пульте ДУ.

5. По окончании работы прибор дважды подаст звуковой сигнал: один длинный и два коротких гудка. Придерживая прибор, нажмите и удерживайте кнопку , дождитесь, пока двигатель остановится (индикаторы работы погаснут) и аккуратно снимите прибор с поверхности.

 *Если после влажной уборки на стекле остались разводы, для их удаления протрите поверхность сухими мопами 1–2 раза с помощью прибора или вручную.*

6. Откройте клапан резервуара для воды и слейте оставшуюся жидкость.

 *Не оставляйте воду в резервуаре во избежание образования известковых отложений.*

Индикация

На верхней части прибора расположены 3 индикатора, сигнализирующие о работе прибора:





- индикатор работы (синий цвет) – штатная работа;





- индикатор уровня заряда: оранжевый цвет – аккумулятор разряжен или идет зарядка аккумулятора; зеленый цвет – аккумулятор полностью заряжен;
- индикатор ошибки (красный цвет) – мигает во время ошибки.

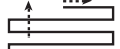

Индикаторы ошибки и штатного режима работы продублированы на днище, чтобы вы могли контролировать работу прибора независимо от того, с какой стороны окна он находится: синий индикатор горит или мигает во время штатной работы, красный индикатор мигает во время ошибки.

Использование пульта дистанционного управления

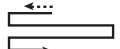
Вы также можете управлять прибором с помощью пульта дистанционного управления. Нажмите и удерживайте кнопку  для включения прибора, установите его на очищаемую поверхность.

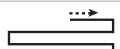
- Нажатие кнопки  запустит работу прибора в автоматическом режиме.
- Для ручного управления прибором нажимайте кнопки , ,  – прибор будет двигаться в указанном направлении.
- Для включения движения по заданной траектории нажмите одну из следующих кнопок:

	Автоматический режим. Движение вверх, вправо и вниз	
	Движение влево и вниз	
	Движение вправо и вниз	

Для включения автоматической подачи воды (функция AutoSpray) нажмите кнопку . Прозвучат два коротких звуковых сигнала, индикаторы работы будут мигать, прибор с определенной периодичностью будет подавать воду на мопы. Для отключения автоматической подачи воды повторно нажмите кнопку , прозвучит один короткий звуковой сигнал, индикаторы работы будут гореть постоянно.

Для ручной подачи воды нажимайте кнопку , прибор будет подавать небольшое количество воды на мопы при каждом нажатии кнопки.

Для остановки движения нажмите кнопку .

Система автоматического удержания на поверхности

Прибор оснащен функцией автоматического удержания на поверхности при отсутствии питания. В случае отключения от электросети в процессе работы, прибор будет удерживаться на вертикальной поверхности в течение 20 минут, если аккумулятор полностью заряжен. При этом будут мигать индикаторы ошибки, прибор будет подавать звуковые сигналы. Удерживая прибор, нажмите кнопку , аккуратно снимите его с поверхности.

 Если прибор остановился в труднодоступной зоне (например, слишком высоко), аккуратно потяните его за страховочный трос. Старайтесь тянуть трос параллельно поверхности, на которой находится прибор, чтобы не допустить падения.

 **ВНИМАНИЕ!** Время автоматического удержания на поверхности напрямую зависит от уровня заряда аккумулятора.

Дистанционное управление прибором через приложение REDMOND Robot

Приложение REDMOND Robot позволяет вам управлять прибором дистанционно с помощью смартфона или планшета.

1. Загрузите приложение REDMOND Robot из магазина приложений App Store или Google Play (в зависимости от операционной системы используемого устройства) на свой смартфон или планшет.

 Минимальную поддерживаемую версию операционной системы уточняйте на официальном сайте компании www.redmond.com.ru или в описании к приложению в магазинах App Store и Google Play.

2. Запустите приложение REDMOND Robot, создайте аккаунт и следуйте появляющимся подсказкам.

3. Добавьте устройство в приложение, нажав на значок «+» и отсканировав QR-код:



4. Процесс подключения будет отображаться в приложении.

5. В случае успешного соединения прибор появится в приложении в списке доступных устройств.

 Для подключения к приложению прибор должен находиться в зоне действия сети Wi-Fi. Теперь вы можете управлять прибором дистанционно с помощью приложения.

III. УХОД ЗА ПРИБОРОМ

Перед очисткой прибора убедитесь, что он отключен от электросети. Протирайте корпус прибора влажной мягкой тканью. НЕ МОЧИТЕ!

 ЗАПРЕЩАЕТСЯ помещать корпус прибора, сетевой адаптер, сетевой шнур и удлинитель сетевого шнура под струю воды или погружать их в воду.

Не используйте при очистке прибора абразивные и химически агрессивные средства, губки с жестким покрытием.

Съемные кольца и мопы могут быть очищены в проточной воде. При необходимости используйте мягкое моющее средство.

Хранение и транспортировка

Перед хранением и повторной эксплуатацией очистите и полностью просушите все части прибора. Храните прибор в сухом вентилируемом месте вдали от нагревательных приборов и попадания прямых солнечных лучей.

При транспортировке и хранении запрещается подвергать прибор механическим воздействиям, которые могут привести к повреждению прибора и/или нарушению целостности упаковки. Необходимо беречь упаковку прибора от попадания воды и других жидкостей.

IV. ПЕРЕД ОБРАЩЕНИЕМ В СЕРВИС-ЦЕНТР

Неисправность	Возможная причина	Способ устранения
При включении индикатор уровня заряда горит оранжевым цветом	Аккумулятор прибора разряжен	Подключите прибор к электросети и полностью зарядите (см. раздел «Зарядка аккумулятора»)
Аккумулятор прибора не заряжается	Отсутствует напряжение в электросети или розетка неисправна	Проверьте наличие напряжения в электросети или подключите прибор к исправной розетке
Прибор не включается	Прибор не подключен к электросети	Подключите прибор к электросети
Прибор остановился и подает звуковые сигналы, мигают индикаторы ошибки	На поверхности есть неровности или повреждения	Используйте прибор только на ровной поверхности без повреждений
	Мопы загрязнены	Замените мопы, произведите их очистку
Прибор остановился во время работы в автоматическом режиме	Сбой датчика	Выберите другой режим работы
	Поверхность слишком скользкая	Не используйте прибор на одной и той же сухой поверхности несколько раз подряд
	Поверхность или мопы слишком влажные	Не используйте прибор на чрезмерно влажной поверхности. Используйте сухие мопы
Прибор неправильно установлен	При использовании на стекле устанавливайте прибор в 10 см от рамы	
	Мопы загрязнены	Замените мопы, произведите их очистку
Прибор оставляет разводы на поверхности или движется некорректно	Сбой датчика	Нажмите кнопку ▶▶ на пульте ДУ
Прибор не останавливается после окончания очистки	Резервуар для воды пуст	Отключите прибор и наполните резервуар для воды
Вода не подается на мопы	Емкость элементов питания иссякла	Замените элементы питания
Пульт ДУ не работает	Отсутствует подключение по сети Wi-Fi	Проверьте корректность работы сети Wi-Fi
Сбой синхронизации с мобильным приложением	Отключен интернет на мобильном устройстве	Включите интернет на мобильном устройстве

i В случае если неисправность устранить не удалось, обратитесь в авторизованный сервисный центр.

Запчасти для постгарантийного ремонта можно найти на сайте <https://redmondsale.com>.

V. ГАРАНТИЙНЫЕ ОБЯЗАТЕЛЬСТВА

На данное изделие предоставляется гарантия сроком на 12 месяцев с момента приобретения. В течение гарантийного периода изготовитель обязуется устранить путем ремонта, замены деталей или замены всего изделия любые заводские дефекты. Гарантия вступает в силу только в том случае, если дата покупки подтверждена печатью магазина и подписью продавца на оригинальном гарантийном талоне. Настоящая гарантия признается лишь в том случае, если изделие применялось в соответствии с руководством по эксплуатации, не ремонтировалось, не разбиралось и не было повреждено в результате неправильного обращения с ним, а также сохранена полная комплектность изделия. Данная гарантия не распространяется на естественный износ изделия и расходные материалы (мопы из микрофибры, аккумуляторные источники питания и батареи питания и т. д.).

Срок службы изделия и срок действия гарантийных обязательств на него исчисляются со дня продажи или с даты изготовления изделия (в случае, если дату продажи определить невозможно).

Дату изготовления прибора можно найти в серийном номере, расположенном на идентификационной наклейке на корпусе изделия. Серийный номер состоит из 13 знаков. 4-й и 5-й знаки обозначают месяц, 6-й и 7-й – год выпуска устройства.

0	0	0	1	1	2	2	3	3	3	3	3	3
---	---	---	---	---	---	---	---	---	---	---	---	---

1 – месяц производства (01 – январь, 02 – февраль ... 12 – декабрь)

2 – год производства (21 – 2021 г., 22 – 2022 г. ... 30 – 2030 г.)

3 – серийный номер модели

Установленный производителем срок службы прибора составляет 3 года со дня его приобретения при условии, что эксплуатация изделия производится в соответствии с данным руководством и применимыми техническими стандартами.

 Упаковку, руководство пользователя, а также сам прибор необходимо утилизировать в соответствии с местной программой по переработке отходов. После окончания срока службы не выбрасывайте прибор вместе с бытовыми отходами. Передайте его в специализированный пункт для дальнейшей утилизации. Проявите заботу об окружающей среде. Отходы, образующиеся при утилизации изделий, подлежат обязательному сбору с последующей утилизацией в установленном порядке и в соответствии с действующими требованиями и нормами отраслевой нормативной документации, в том числе в соответствии с СанПиН 2.1.7.1322-03 «Гигиенические требования к размещению и обезвреживанию отходов производства и потребления».

 Осы бұйымды пайдаланудың алдында оны пайдалану бойынша нұсқаулықты мұқият оқыңыз және анықтамалық ретінде сақтап қойыңыз. Аспапты дұрыс пайдалансаңыз, оның қызмет ету мерзімі көпке ұзарады.

Бұл нұсқаулықтағы қауіпсіздік шаралары мен нұсқаулар құралды қолдану кезінде туындауы мүмкін барлық жағдайларды қамтымайды. Бұл құрылғымен жұмыс кезінде қолданушы ақылға сүйеніп, абай әрі мұқият болуы тиіс.

ҚАУІПСІЗДІК ШАРАЛАРЫ

- Өндіруші қауіпсіздік техникасы талаптарын және бұйымды пайдалану ережелерін ұстанбаудан туындаған зақымдар үшін жауап бермейді.
- Бұл электр аспап тұрмыстық жағдайларда қолдан-арналған құрылғы болып табылады және пәтерлерде, қала сыртындағы үйлерде немесе өнеркәсіптік емес пайдаланудың басқа жағдайларында қолданыла алады. Құрылғыны өнеркәсіптік немесе кез келген басқа мақсатсыз пайдалану бұйымды дұрыс пайдалану шарттарын бұзу болып табылады. Бұл жағдайда өндіруші ықтимал салдарлар үшін жауап бермейді.
- Құрылғыны электр желісіне қосар алдында оның кернеуі қоректену адаптері аспаптың номиналды кернеуіне сәйкес келетінін тексеріңіз (бұйымның техникалық сипаттамалары немесе зауыттық кестесін қараңыз).
- Пайдаланудағы үзілістер кезінде, сонымен қатар тазалау кезінде аспапты электр желісінен өшіріп отырыңыз. Электр сымын сымнан емес, штепсерден ұстап тұрып, құрғақ қолмен алыңыз. Абайсыз пайдалану кабельдің үзілуіне немесе тоққа түсуге соқтыруы мүмкін.
- Аспаптың тұтынылатын қуатына арналған ұзартқышты пайдаланыңыз. Бұл талапты ұстанбау қысқа тұйықталуға немесе кабельдің тұтануына әкеліп соқтыруы мүмкін.
- Аспапты жеткізу жиынтығына кіретін, адаптермен ғана қолдануға рұқсат етіледі.

- Электр қуатын беретін сымды жылу көзіне жақын жерде тартпаңыз, газ және электр ас үй плиталарын. Электр сымы үшкір заттарға, жиһаздың бұйыштары мен жиектеріне тиіп тұрмауын қадағалаңыз.

STOP

ЕСТЕ САҚТАҢЫЗ: электр қоректену кабелін кездейсоқ зақымдасаңыз, кепілдік шарттарына сәйкес келмейтін ақауларға, сонымен қатар электр тоғының соғуына әкеліп соқтыруы мүмкін. Зақымданған электр бауы сервис-орталықта жылдам ауыстыруды талап етеді.

STOP

Аспап корпусын суға батыруға немесе оны су ағынына салуға ТЫЙЫМ САЛЫНАДЫ!

- Аспапты корпусынан ұстап қана тасымалдау керек.
- Аспаптың үстіне бөгде заттарды орнатпаңыздар, аспаптың үстіне отырмаңыз және мінбеңіз.
- Көзіңізді инфрақызыл сәулеленудің әсерінен сақтаңыз. Арақашықтықтан басқару пультінің сәуле шығарушысын көзге қарай бағыттамаңыз.

Құралды пайдалануға келесі жағдайларда тыйым салынады:

- Ылғалдылығы жоғары орынжайларда. Қозғалтқыштың істен шығуы, қысқа тұйықталу қаупі бар.
- Улы және тез жанғыш заттардың жанында, жанар жағар май буларының жоғары концентрациясы бар орынжайлар (сыр, еріткіш және т.с.с.) немесе жағар май шаңы. Өрт немесе жарылыс қаупі болады.
- Жақтаулары жоқ шынылар мен терезелерге. Аспаптың құлап кету және сынып қалу қаупі бар.
- Жұмсақ жиһазды тазалау үшін. Жұмсақ және кедір-бұдыр бетте пайдалану – құлауына және сынуына әкелуі мүмкін.

- Жұмыс кезінде аспаптың қозғалатын бөліктерін ұстамаңыз.
- Жұмыс аспабын ұзақ уақытқа қараусыз қалдырмаңыз.
- Жұмыстағы ақаулықтардың пайда болуы немесе құлағаннан кейін электр қуат беру сымы немесе тұрқындағы көзге көрінетін зақымдарымен құралды пайдалануға тыйым салынады. Кез келген ақаулықтар пайда болған кезде құралды электр желісінен ажыратыңыз және сервис орталығына жүгініңіз.
- Бұл аспап физикалық, жүйке немесе психикалық ауытқулары бар немесе тәжірибесі мен білімі жетіспейтін адамдардың (оның ішінде балалардың) қолдануына арналмаған, мұндай тұлғалар қадағаланып, олардың қауіпсіздігі үшін жауап беретін тұлға осы аспапты қолдануға қатысты нұсқау жасалған жағдайлардан басқа. Балалардың аспаппен, оның жинақтаушыларымен, сонымен қатар зауыттық орамымен ойнауына жол бермеу мақсатында қадағалап отыру қажет. Құрылымын тазалау және қызмет көрсетуді балалар ересектердің қарауынсыз жасауы тиіс.
- Аспапты өздігіңізбен жөндеуге немесе құрылымына өзгеріс енгізуге тыйым салынады. Қызмет көрсету және жөндеу бойынша барлық жұмыстарды авторландырылған сервис-орталық жасауы керек. Біліксіз жасалған жұмыс аспаптың бұзылуына, жарақат пен мүлік зақымдануына әкеліп соқтыруы мүмкін.

STOP

Аспапты кез келген ақауы бар болғанда пайдалануға тыйым салынады.

Техникалық сипаттамалары





Үлгі	W2400
Аспаптың типі	терезелерді жуғыш-робот
Қуаты.....	80 Вт
Аккумулятор	Li-ion
Аккумулятордың кернеуі	14,4 В ===
Аккумулятордың сыйымдылығы	650 мА*ч
Желілік адаптердің кіріс кернеулері	100-240 В~, 2 А
Желілік адаптердің шығыс кернеулері	24 В ===, 3,75 А
Тоқтан күйіп қалудан қорғау	II дәреже
Суға арналған резервуар көлемі	40 мл
Сору қуаты.....	2,8 кПа
Индикациясы	светодиодтік, дыбысты
AutoSpray функциясы	бар
Қашықтықтан басқару құралы	бар
Қоректену көзі	2 × R03 (AAA)
Басқару типі	электрондық/қашықтықты (REDMOND Robot)
Деректерді беру стандарты	Wi-Fi
Операциялық жүйелерінде қолдау	iOS, Android
Қоректену болмаған кезде қабатта автоматты ұстап тұру	20 мин
Тазалау аймағын автоматты анықтау	бар
Желілік сымның ұзартқышы	бар
Сақтандырғыш арқан	4 м
Әрекеттің радиусы	5 м
Шу деңгейі	65 дБ
Толық қуаттандыру уақыты	2 сағат
Габаритті өлшемдер (ені × биіктігі × ұзындығы)	300 × 70 × 145 мм
Таза салмақ	1,65 кг

Жинағы

Терезелерді жуғыш-робот	1 дана
Желілік адаптер.....	1 дана
Желілік сым	1 дана
Желілік сымның ұзартқышы	1 дана
Қашықтықтан басқару құралы	1 дана
Қуат көзі элементтері R03 (AAA)	2 дана
Моптарға арналған шешілетін дөңгелектер	4 дана
Микрофибрадан жасалған моптар	6 дана
Карабины бар сақтандыру арқаны	1 дана
Су резервуарын толтыруға арналған флакон	1 дана
Пайдалану жөніндегі нұсқаулық	1 дана
Сервисті кітапшасы	1 дана

Өндiрушi осындай өзгерiстер туралы қосымша хабарламастан өз өнiмiн жетiлдiру барысында оның дизайны, жинағы, сонымен қатар бұйымның техникалық сипаттамаларына өзгерiс енгiзуге құқылы. Техникалық сипаттамаларда ±10% қателiкке жол берiледi.

Моделiнiң қондырғысы (A1 сурет, 4 бет)

1. Карабины бар сақтандыру арқаны
2. Моптарға арналған шешiлетiн дөңгелектер
3. Микрофибрадан жасалған моптар
4. Аспаптың корпусы
5. Корпустың жоғарғы жағындағы жұмыс индикаторы
6. Корпустың жоғарғы жағындағы қате индикаторы
7. Аккумулятор зарядының индикаторы
8.  батырмасы – құралды қосу/ажырату, жұмыстың басталуы/аяқталуы
9. Сақтандыру арқанын бекiтуге арналған саңылау
10. Желiлiк адаптердiң ұзартқышы
11. Су резервуарының клапаны
12. Шешiлетiн дөңгелектердi ұстағыштар
13. Түбiндегi жұмыс индикаторы
14. Түбiндегi қате индикаторы
15. Желiлiк сым
16. Желiлiк адаптер
17. Желiлiк адаптер индикаторы
18. Флакон қақпағының қалпақшасы
19. Флакон қақпағы
20. Су резервуарын толтыруға арналған флакон
21. Қашықтықтан басқару құралы
22. Қоректену элементiне арналған бөлiм
23. Жұмыс режимiн таңдау батырмалары
24. Қозғалыс бағытын таңдау батырмалары
25.  батырмасы – жұмыстың басталуы/аяқталуы
26.  батырмасы – автоматты су беру (AutoSpray функциясы)
27.  батырмасы – қолмен су беру

I. АЛҒАШҚЫ ҚОСАР АЛДЫНДА

Бұйымды орамынан шығарып, барлық орау материалдары мен жарнамалық жапсырмаларды алып тастаңыз.



Корпустағы ескертетiн жапсырма, жапсырма-көрсеткiш (бар болса) және бұйымның сериялық нөмiрi бар кестешенi орнында мiндеттi түрде сақтаңыз!

Тасымалдаған немесе төмен температураларда сақтаған соң аспапты қосар алдында кем дегенде 2 сағат бөлме температурасында ұстау қажет.



Қоректендiру элементтерiн орнату кезiнде қолдарыңыз және құрылғы құрғақ болуы тиiс.

НАЗАР АУДАРЫҢЫЗ! Жеткiзу кешенiне кiретiн қуат көзiнiң элементi бұйымның жұмыс қабiлеттiлiгiн тексеруге ғана арналған. Аспаптың үздiксiз жұмысы үшiн жаңа қуат көзiнiң элементiн сатып алу ұсынылады.

Моптарға арналған шешiлетiн дөңгелектер саңылаусыз, ұстағыштарға тығыз орнатылуы керек. Оларды орнату тәртiбi **A4** (7 бет)схемасында көрсетiлген. Шешiлетiн дөңгелектердегi дөңес жерлердi жiктермен сәйкестендiрiңiз және шешiлетiн дөңгелектi шертпек естiлгенге дейiн басыңыз.

II. ҚҰРАЛДЫ ПАЙДАЛАНУ

Аспап қалыңдығы 3 мм басталатын шыныларды, айналарды, кафельдiк плиталарды және қабырғаларды арналған.



Аспапты жақтаусыз шыныларға, жарықтары немесе басқа да ақаулары бар қабаттарға пайдалануға ТЫЙЫМ САЛЫНАДЫ!

Тазаланылатын қабат астындағы кеңiстiк аспаптың байқаусыз құлап кетуi салдарынан зақымдануы мүмкiн заттардан бос екендiгiне көз жеткiзiңiз.

Су ыдысын толтыру (A3 сурет, 6 бет)

1. Флаконның қақпағын бұрап, оны суға толтырыңыз. Қақпақты мықтап жабыңыз.



Контейнердi тек таза, суық суға толтырыңыз, дозаторлардың бiтелуiн болдырмау үшiн суға химиялық жуғыш құрал қоспаңыз немесе қолданбаңыз.

2. Аспапты төңкерiңiз, сақинаны үстiңгi ұстағыштан алыңыз және су резервуарының клапанын ашыңыз.
3. Флакон қақпағының қалпақшасын алып, су резервуарын толтырыңыз.

4. Су резервуарының клапанын жауып, алынбалы сақинасын үстіңгі ұстағышқа орнатыңыз. Аспап пайдалануға дайын.

Аспабын пайдалану (А5 сурет, 7 бет)



НАЗАР АУДАРЫҢЫЗ! Аспапты пайдаланар алдында міндетті түрде оны сақтандыру арқанының көмегімен белменің ішіндегі тұрақты жылжымайтын объектіге бекітіңіз.

1. Аспапты электр желіге қосыңыз, дыбыстық сигнал естіледі, аспаптың барлық индикаторы біраз уақыт жанады, содан кейін заряд деңгейінің индикаторынан басқа барлық индикатор сөнеді. Қуат адаптерінің шамы жанады.



НАЗАР АУДАРЫҢЫЗ! Аспап электр желісіне қосылған жағдайда ғана жұмыс істейді!

Қоректену сымы мен ұзартқыштың майыспауын және айналмауын қадағалаңыз. Сымның ұзындығы шектеулі екендігін есте сақтаңыз және керек болған жағдайда ұзартқышты қолданыңыз.





2.  батырмасын басыңыз және ұстап тұрыңыз, екі дыбыстық сигнал естіледі, аспап қосылады, жұмыс индикаторлары жиі жыпылықтайды.
3. Аспапты шыныға жақтаудан 10 см немесе басқа қабатқа орнатыңыз. Аспапты вертикалдық қабатта пайдаланған кезде, оны жіберместен бұрын аспаптың сенімді тұрғынына көз жеткізіңіз.



Қажет болған жағдайда, осындай бетте пайдалануға жарайтын жуғыш заттың немесе спрейдің шағын мөлшерін моптарға немесе тазаланатын телімге жағыңыз. Суламаңыз! Егер беті немесе моп тым дымқыл болса, аспап дұрыс жұмыс істемей мүмкін.



СУЛАМАҢЫЗ! Егер беті немесе моп тым дымқыл болса, аспап дұрыс жұмыс істемей мүмкін.

4. Жұмыс индикаторларының жыпылықтау жиілігі азайған кезде аспаптың корпусында  түймесін немесе қашықтан басқару пультіндегі  түймесін басыңыз. Аспаптан дыбыстық сигнал естіледі де, ол автоматты тәртіптемедегі жұмысын бастайды, AutoSpray функциясы қосылады («Қашықтықтан басқару пультінің қолданыңыз» бөлімін қараңыз). Жұмыс істеп тұрған кезде үзіліс тәртіптемесін қосу/сөндіру үшін аспаптың корпусында  түймесін немесе қашықтан басқару пультіндегі  түймесін басыңыз.
5. Жұмысы аяқталған соң аспап дыбыстық сигнал береді: бір ұзын және екі қысқа сигнал. Аспапты тұтқасынан ұстап тұрып,  батырмасын басыңыз және ұстап тұрыңыз, аспаптың сөнуін күтіңіз және оны абайлап жуылатын қабаттан шешіп алыңыз.



Егер дымқыл жиыстырудан кейін шыныда дақтар қалатын болса, оларды жою үшін бетті құрғақ моптар пайдалана отырып қолмен немесе аспаптың көмегімен 1–2 рет сүртіңіз.

6. Су резервуарының клапанын ашып, қалған сұйықтықты төгіңіз.



Әкті түзілімдер алдын алу үшін резервуарында су қалдырмаңыз.

Индикациясы





Аспаптың үстіңгі бөлігінде аспаптың жұмыс істеп тұрғанын көрсетіп тұратын 3 индикатор орналасқан:







- жұмыс индикаторы (көк түс) – шаттық жұмыс жасау;
- заряд деңгейінің индикаторы: қызғылт сары түс – аккумулятор толығымен зарядталды немесе батарея зарядталып жатыр; жасыл түс – батарея толығымен зарядталған;
- қате индикаторы (қызыл түс) – қате кезінде жыпылықтайды.



Аспап терезенің қай жағында тұрғанына қарамастан сіз оның жұмысын бақылай алуыңыз үшін, шаттық жұмыс істеу тәртіптемесі мен қателік индикаторлары түбінде қайталанған: көк индикатор шаттық жұмыс кезінде жанады, қызыл индикатор қателік кезінде жыпылықтайды.

Қашықтықтан басқару пульттің қолданыңыз

Сіз сонымен қатар аспапты қашықтықтан басқару пульті арқылы басқара аласыз. Аспапты қосу үшін  түймесін басып ұстап тұрыңыз да, аспапты тазаланатын бетке қойыңыз.

-  түймесін басқан жағдайда аспаптың автоматты тәртіптемедегі жұмысы іске қосылады.
- Аспапты қолмен басқару үшін , ,  түймелерін басыңыз – аспап көрсетілген бағытқа қарай қозғалады.
- Берілген траекториямен қозғалуды қосу үшін келесі түймелердің бірін басыңыз:

	Автоматты тәртіптеме. Жоғарыға, оңға, төменге қарай қозғалу	
	Солға және төменге қозғалу	
	Оңға және төмен қозғалу	

Автоматты су беруді қосу үшін  түймесін басыңыз, екі қысқа дыбыстық сигнал естіледі, жұмыс индикаторы жыпылықтайды және аспап белгілі бір аралықта моптарға су береді. Автоматты су беруді өшіру үшін  түймесін қайта басыңыз, бір қысқа дыбыстық сигнал естіледі, жұмыс индикаторы үздіксіз жанады.

Суды қолмен беру үшін  түймесін басыңыз, аспап түймені басқан сайын моптарға аз мөлшерде су береді.

Қозғалысты тоқтату үшін  түймесін басыңыз.

Қабатта автоматты ұстап тұру жүйесі

Аспап қоректену болмаған кезде қабатта автоматты ұстап тұру қызметімен жабдықталған. Жұмыс барысында электр желісінен ажыратылған жағдайда, батарея толық зарядталса,

аспап тік бетінде 20 минут бойы ұсталады. Бұл ретте корпусының үстіңгі бөлігінде қызыл индикатор жыпылықтайды және аспаптан дыбыстық сигналдар естіледі. Аспапты ұстап тұрып,  батырмасын басыңыз, оны қабаттан абайлап шешіп алыңыз.

 *Егер аспап қиын қолжетімді аймақта (мысалы, өте жоғары) тоқтап қалса, оны абайлап сақтандыру арқанынан тартыңыз. Құлап кетуді болдырмас үшін, арқанды аспап орналасқан қабатқа параллель ұстауға тырысыңыз.*

 **HAZAR AУДАРЫҢЫЗ!** *Беттегі автоматты ұстап қалу уақыты батарея зарядының деңгейіне тікелей байланысты.*

REDMOND Robot қосымшасы арқылы құрылғыны қашықтан басқару

REDMOND Robot қосымшасы смартфон немесе планшет арқылы құрылғыны қашықтан жақын жерде бақылауға мүмкіндік береді.

1. Өзіңіздің смартфон немесе планшетіңізге REDMOND Robot қосымшасын App Store немесе Google Play қосымша магазиндерінен жүктеуге болады (пайдаланылатын құрылғының операциялық жүйесіне байланысты).

 *Минималды қолдалатын операциялық жүйені компанияның www.redmond.company ресми сайтында немесе App Store және Google Play дүкендеріндегі қосымшаның сипаттамасынан анықтаңыз.*

2. REDMOND Robot қосымшасын іске қосыңыз, аккаунтты жасаңыз және экрандағы көмекші сөздерді орындап отырыңыз.
3. «+» белгісіне басып және QR-кодты сканерлеп, құрылғыны қосымшаға қосыңыз:



4. Қосылу процесі қосымшада көрсетіледі.
5. Сәтті қосылса, аспап қосымшадағы қолжетімді құрылғылар тізімінде пайда болады.

 *Қосымшаға қосылу үшін аспап Wi-Fi желісінің әрекет ету аймағында болуы тиіс.*

Енді сіз аспапты қашықтықтан басқара аласыз.

III. АСПАПТЫҢ КҮТІМІ

Құралды тазалауға кіріспес бұрын, оның электр желісінен ажыратылғанына көз жеткізіңіз. Аспаптың корпусын жұмсақ шүберекпен сүртіп шығыңыз. СУЛАМАҢЫЗ!

 *Аспаптың корпусын, желілік адаптерді, желілік сымды және желілік сымның ұзартқышын судың астына және суға салуға ТЫЙЫМ САЛЫНАДЫ.*

Құралды тазалау барысында қатты сулықтарды немесе ықшыттарды, абразивті пасталарды пайдалануға ТЫЙЫМ САЛЫНАДЫ.

Шешілетін дөңгелектер мен моптар ағынды суда тазартыла алады. Керек болған жағдайда жұмсақ жуғыш заттарды қолданыңыз.

Сақтау және тасымалдау

Сақтау және қайта пайдаланудың алдында құралдың барлық бөліктерін тазалап, түгел құрғатыңыз. Құралды құрғақ желденетін жерде жылыту аспаптарынан алыс және тікелей күн сәулелерден алыс сақтаңыз.

Тасымалдау және сақтау кезінде құралдың зақымдануына және/немесе ораманың бүтіндігіне әкелуі мүмкін құралды механикалық әсерлерге ұшыратуға тыйым салынады.

Құралдың орамасын су мен басқа да сұйықтықтардан сақтау қажет.

IV. СЕРВИС-ОРТАЛЫҚҚА ЖОЛЫҒАР АЛДЫНДА

Ақаулық	Мүмкін болатын себептері	Жою әдістері
Қосылған кезде заряд деңгейінің индикаторы қызғылт сары болып жанады	Аспап аккумуляторының заряды таусылды	Аспапты электр желісіне қосыңыз және толық зарядтаңыз
Аспапаккумулятор зарядталмайды	Электр желісінде кернеу жоқ немесе резетке бұзылған	Электр желісіндегі кернеуді тексеріңіз және аспапты бұзылмаған резеткеге қосыңыз
Құрылғы қосылмайды	Аспап электр желісіне қосылмаған	Аспапты электр желісіне қосыңыз
Аспап тоқтап, дыбыстық сигнал береді, қате индикаторы жыпылықтайды	Қабатта ақаулар немесе кедірбұдыр жерлер бар	Аспапты ақаусыз тегіс қабатта ғана қолданыңыз.
	Моптар ластанған	Моптарды ауыстырыңыз, оларды тазалаңыз
Аспап автоматты режимдегі жұмыс кезінде тоқтап қалды	Датчиктің бұзылуы	Тазалаудың басқа тәртіптемесін таңдаңыз
	Қабат тым сырғанақ	Аспапты бір қабатта бірнеше рет пайдаланбаңыз
	Қабат немесе моптар тым ылғалды	Аспапты ылғал қабатта пайдаланбаңыз. Құрғақ моптарды пайдаланыңыз
Аспап қабатта дақтар қалдырады немесе дұрыс қозғалмайды	Аспап дұрыс орнатылмаған	Шыныда пайдаланған кезде аспап жақтаудан 10 см орнатылады
	Моптар ластанған	Моптарды ауыстырыңыз, оларды тазалаңыз
Аспап тазалау аяқталғаннан кейін тоқтамайды	Датчик бұзылған	Қашықтан басқару пультіңдегі  түймесін басыңыз
Моптарға су берілмейді	Су резервуары бос	Аспапты өшіріп, су резервуарын толтырыңыз
Қашықтан басқару пульті жұмыс істемейді	Коректендіру элементтерінің ыдысы таусылған	Коректендіру элементтерін ауыстырыңыз

Ақаулық	Мүмкін болатын себептері	Жою әдістері
Синхронизациялау әрекеті сәтсіз болды	Wi-Fi желісі бойынша қосылыс жоқ	Wi-Fi желісі жұмысының дұрыстығын тексеріңіз
	Ұялы құрылғыда ғаламтор өшіп тұр	Ұялы құрылғыда ғаламтор қосыңыз

i Егер қателікті дұрыстай алмасаңыз, авторизацияланған сервистік орталыққа жүгініңіз.

Кепілдіктен кейінгі жөндеуге арналған қосалқы бөлшектерді табуға болады сайтта қолжетімді <https://redmondsale.com>.

V. КЕПІЛДІКТІ МІНДЕТТЕМЕЛЕР

Осы бұйымға сатып алынған сәттен 12 ай мерзіміне кепілдік беріледі. Өндіруші кепілдік кезеңі ішінде жөндеу, бөлшектерді ауыстыру немесе бүкіл бұйымды ауыстыру жолымен материалдар кез келген зауыттық ақауларды жоюға міндеттенеді. Кепілдік тек сатып алу күні түпнұсқалық кепілдік талонында дүкен мөрімен және сатушы қолымен расталған жағдайда ғана күшіне енеді. Осы кепілдік тек бұйым пайдалану бойынша нұсқаулыққа сәйкес қолданылған, жөнделмеген, бұзылмаған және онымен дұрыс жұмыс істемеу нәтижесінде зақымданбаған, сонымен қатар бұйымның толық жинағы сақталған жағдайда танылады. Осы кепілдік бұйымның табиғи тозуына және шығын материалдарына таралмайды (микрофибрадан жасалған моптар, аккумуляторлық қоректену көздеріне және т. б.). Бұйымның қызмет мерзімі мен оған кепілдікті міндеттемелердің қолданыс мерзімі бұйым сатылған немесе өндірілген кезден есептеледі (егер сату күнін анықтау мүмкін болмаса). Аспап өндірілген күнді бұйым корпусының сәйкестендіру жапсырмасындағы сериялық нөмірден табуға болады. Сериялық нөмір 13 белгіден тұрады. 4-ші және 5-ші белгілер айды, 6-шы және 7-ші – құрылғының шығарылған жылын білдіреді.

0	0	0	1	1	2	2	3	3	3	3	3	3
---	---	---	---	---	---	---	---	---	---	---	---	---

1 – өндірілген айы (01 – қаңтар, 02 – ақпан ... 12 – желтоқсан)

2 – өндірілген жылы (21 – 2021 ж., 22 – 2022 ж. ... 30 – 2030 ж.)

3 – үлгінің сериялық нөмірі

Өндіруші бекіткен аспаптың қызмет ету мерзімі бұйымның пайдаланылуы осы нұсқаулық пен қолданылатын техникалық стандарттарға сәйкес жүзеге асырылғанда, сатып алынған күнінен бастап 3 жыл құрайды.

Орамды, пайдаланушы нұсқаулығын, сонымен қатар аспаптың өзін қалдықтарды қайта өңдеу бойынша жергілікті бағдарламаға сәйкес пайдаға асыру керек. Қоршаған ортаға қамқорлық білдіріңіз: мұндай бұйымдарды әдеттегі тұрмыстық қоқыспен тастамаңыз.

www.redmond.company
www.multivarka.pro
Made in China

W2400-CIS-UM-1