

# РЕОМОНО

Поилка для животных  
PC5400S



РУКОВОДСТВО ПО ЭКСПЛУАТАЦИИ

RUS	.....6
KAZ	..... 14

Дистанционное управление прибором в приложении Ready for Sky REDMOND /  
Құрылғыны қашықтан басқару жылы Ready for Sky REDMOND қосымшасында



## СОДЕРЖАНИЕ

МЕРЫ БЕЗОПАСНОСТИ.....	6
Технические характеристики .....	8
Комплектация .....	8
Устройство прибора.....	9
I. ПЕРЕД НАЧАЛОМ ИСПОЛЬЗОВАНИЯ.....	9
II. ЭКСПЛУАТАЦИЯ ПРИБОРА .....	9
Дистанционное управление прибором через приложение Ready for Sky REDMOND .....	11
III. УХОД ЗА ПРИБОРОМ .....	11
Хранение и транспортировка .....	11
IV. ПЕРЕД ОБРАЩЕНИЕМ В СЕРВИС-ЦЕНТР.....	12
V. ГАРАНТИЙНЫЕ ОБЯЗАТЕЛЬСТВА.....	13

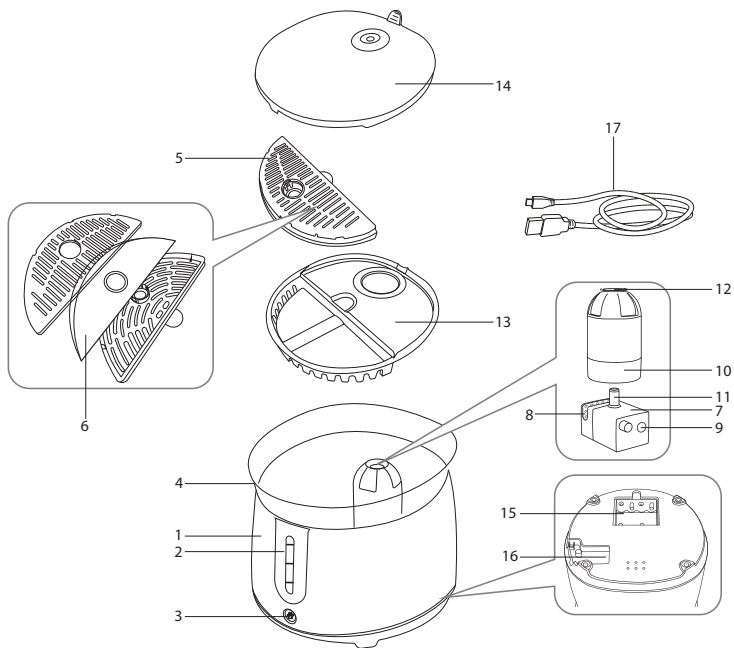

A2

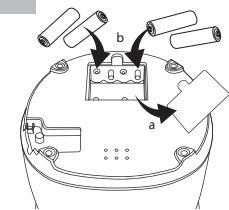

1

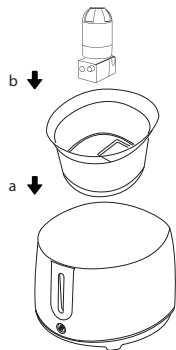

2



3

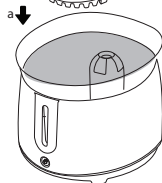

4

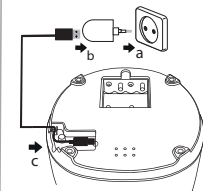

5



6



7

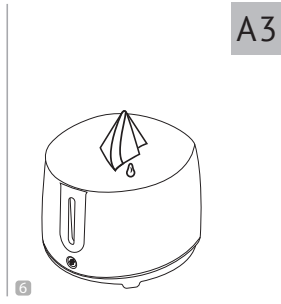
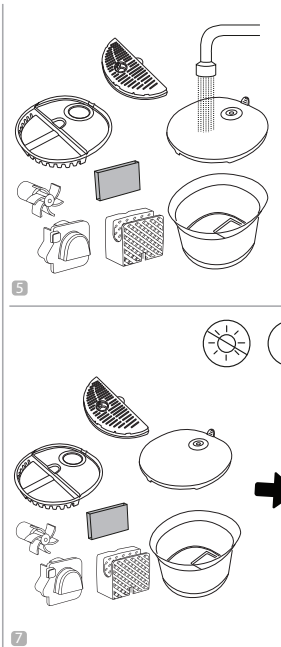
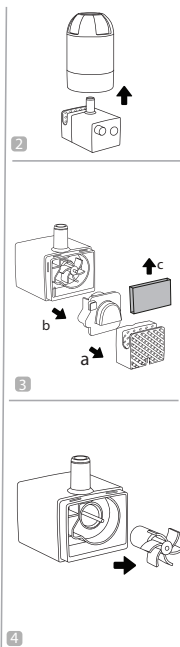
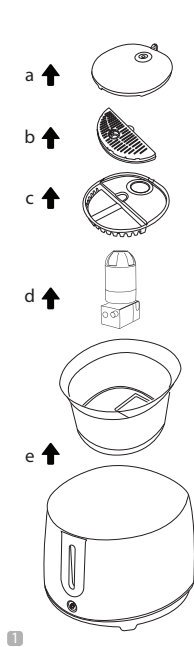

A3

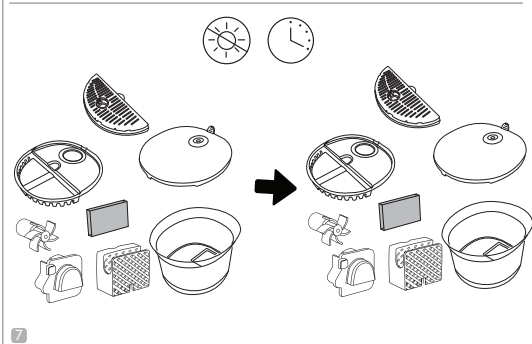

### УВАЖАЕМЫЙ ПОКУПАТЕЛЬ!

Благодарим вас за то, что отдали предпочтение бытовой технике РЕДМОНД.

РЕДМОНД — это качество, надежность и неизменно внимательное отношение к потребностям клиентов. Надеемся, что вам понравится продукция компании и вы также будете выбирать наши изделия в будущем.

Поилка для животных PC5400S — это современный прибор с технологией дистанционного управления с мобильного устройства Ready for Sky REDMOND, который обеспечит вашего питомца чистой и свежей водой.

*Хотите узнать больше? Посетите наш сайт [www.redmond.com/ru](http://www.redmond.com/ru).*

Здесь вы найдете самую актуальную информацию о предлагаемой технике и ожидаемых новинках, сможете получить консультацию онлайн, а также заказать продукцию РЕДМОНД и оригинальные аксессуары к ней в нашем интернет-магазине.

**Служба поддержки пользователей РЕДМОНД в России: 8-800-600-90-21 (звонок по России бесплатный).**



*Прежде чем использовать данное изделие, внимательно прочитайте руководство по эксплуатации и сохраните его в качестве справочника. Правильное использование прибора значительно продлит срок его службы.*

**Меры безопасности и инструкции, содержащиеся в данном руководстве, не охватывают все возможные ситуации, которые могут возникнуть в процессе эксплуатации прибора. При работе с устройством пользователь должен руководствоваться здравым смыслом, быть осторожным и внимательным.**

## МЕРЫ БЕЗОПАСНОСТИ

- Производитель не несет ответственности за повреждения, вызванные несоблюдением техники безопасности и правил эксплуатации изделия.
- Данный электроприбор предназначен для использования в бытовых условиях и может применяться в квартирах, загородных домах или в других подобных условиях непромышленной эксплуатации. Промышленное или любое другое нецелевое использование устройства будет счи-

таться нарушением условий надлежащей эксплуатации изделия. В этом случае производитель не несет ответственности за возможные последствия.

- Не рекомендуется использовать поилку для питомцев младше трех месяцев.
- Используйте только элементы питания соответствующего типа. Тип элементов можно узнать из технических характеристик или заводской таблички изделия.
- Используйте прибор только по назначению. Использование прибора в целях, отличающихся от указанных в данном руководстве, является нарушением правил эксплуатации.
- Не протягивайте кабель USB-C в дверных проемах или вблизи источников тепла. Следите за тем, чтобы кабель не перекручивался и не перегибался, не соприкасался с острыми предметами, углами и кромками мебели.



*ПОМНИТЕ: случайное повреждение кабеля USB-C может привести к неполадкам, которые не соответствуют условиям гарантии, а также к поражению электротоком.*

- Не устанавливайте прибор на неровную поверхность, не накрывайте его во время работы: это может привести к нарушению работы и поломке устройства.
- Запрещена эксплуатация прибора на открытом воздухе: попадание влаги или посторонних предметов внутрь основания может привести к его серьезным повреждениям.
- Перед очисткой прибора убедитесь, что он отключен от электросети. Строго следуйте инструкциям по очистке прибора.



*ЗАПРЕЩАЕТСЯ погружать основание прибора в воду!*

- Прибор не предназначен для использования лицами (включая детей) с пониженными физи-

ческими, психическими или умственными способностями или при отсутствии у них опыта или знаний, если они не находятся под контролем или не проинструктированы об использовании данного прибора лицом, ответственным за их безопасность. Дети должны находиться под присмотром для недопущения игры с прибором.

- Запрещены самостоятельный ремонт прибора или внесение изменений в его конструкцию. Ремонт прибора должен производиться исключительно специалистом авторизованного сервис-центра. Непрофессионально выполненная работа может привести к поломке прибора, травмам и повреждению имущества.

STOP

**ВНИМАНИЕ!** *Запрещается эксплуатация прибора при любых неисправностях.*

## Технические характеристики

Модель.....	PC5400S
Входное напряжение.....	5 В $\pm$ 1 А
Номинальная мощность.....	3 Вт
Защита от поражения электротоком.....	класс III
Источник питания.....	4 × AA
Объем.....	2 л
Материал основания.....	пластик
Уровень шума.....	до 30 дБ
Автоотключение.....	при отсутствии воды
Индикация.....	светодиодная, звуковая
УФ-стерилизация.....	есть
Количество режимов работы.....	4
Дистанционное управление.....	технология R4S REDMOND
Стандарт передачи данных.....	Wi-Fi
Поддержка на операционных системах.....	iOS, Android
Габаритные размеры (Ш × В × Г).....	197 × 200 × 173 мм
Вес нетто.....	1 кг

## Комплектация

Поилка.....	1 шт.
Кабель USB-C.....	1 шт.
Руководство по эксплуатации.....	1 шт.
Сервисная книжка.....	1 шт.

*Производитель имеет право на внесение изменений в дизайн, комплектацию, а также в технические характеристики изделия в ходе совершенствования своей продукции без дополнительного уведомления об этих изменениях. В технических характеристиках допускается погрешность  $\pm 10\%$ .*



### Устройство прибора (схема **A1**, стр. 3)

1. Основание прибора
2. Шкала уровня воды
3. Кнопка  – выбор режима работы, подключение к сети
4. Резервуар для воды
5. Держатель фильтра с крышкой
6. Фильтрующий элемент
7. Водяной насос
8. Поролоновый фильтр
9. УФ-лампа
10. Абсорбционный фильтр
11. Трубка для подачи воды
12. Отверстие для выхода воды
13. Крышка резервуара для воды
14. Чаша для питья
15. Отсек для элементов питания
16. Гнездо для подключения кабеля USB-C
17. Кабель USB-C

## I. ПЕРЕД НАЧАЛОМ ИСПОЛЬЗОВАНИЯ

Аккуратно достаньте изделие и его комплектующие из коробки. Удалите все упаковочные материалы и рекламные наклейки.



**Обязательно сохраните на месте предупреждающие наклейки, наклейки-указатели (при наличии) и табличку с серийным номером изделия на его корпусе!**

*После транспортировки или хранения при низких температурах необходимо выдержать прибор при комнатной температуре не менее 2 часов перед включением.*

Протрите основание прибора влажной тканью и дайте ему просохнуть (см. «Уход за прибором»). Промойте фильтрующий элемент чистой холодной водой, чтобы удалить пыль с поверхности.

Перед использованием убедитесь в том, что внешние и видимые внутренние части прибора не имеют повреждений, сколов и других дефектов.

## II. ЭКСПЛУАТАЦИЯ ПРИБОРА

Порядок сборки и использования прибора см. на схеме **A2**, стр. 4:

1. Переверните основание прибора и снимите крышку отсека для батарей.
2. Установите элементы питания (не входят в комплект), соблюдая полярность. После установки закройте крышку отсека для батарей.



*При установке элементов питания руки и прибор должны быть сухими.*



*В случае отключения электроэнергии посылка будет работать от батареек в режиме энергосбережения: циклами по 15 секунд, с перерывом по 10 минут между ними. При возобновлении электропитания прибор будет работать в соответствии с последним выбранным режимом.*

*Дистанционное управление прибором будет доступно только после подключения к внешнему источнику питания.*

3. Установите прибор на ровную твердую сухую горизонтальную поверхность. При выборе места для установки следуйте приведенным ниже рекомендациям:
  - не устанавливайте прибор в непосредственной близости от источников тепла;
  - не прислоняйте прибор к стене, расстояние от прибора до стены должно составлять не менее 10-20 см.
4. Наполните резервуар очищенной водой комнатной температуры не выше отметки MAX. Закройте резервуар крышкой.

**i** *Водопроводную воду перед использованием рекомендуется отстаивать в течение суток. Использование слишком жесткой неочищенной воды может привести к образованию различных загрязнений и отложений.*

5. Установите чашу для питья поверх крышки резервуара для воды.
6. С помощью кабеля USB-C подключите прибор к внешнему источнику питания (приобретается отдельно). При необходимости используйте сетевой удлинитель.

**!** *Используйте блок питания, рассчитанный на потребляемую мощность прибора (не менее 5 В, 1 А). Несоответствие параметров может привести к некорректной работе прибора.*



7. После подключения к источнику питания подача воды в чашу для питья начнется автоматически, подсветка кнопки  загорится белым цветом.



*Следите за тем, чтобы резервуар для воды не был пустым.*



**ВНИМАНИЕ!** *Если уровень воды в резервуаре опустится ниже отметки MIN, подсветка кнопки  загорится красным цветом, подача воды будет прекращена. Для продолжения работы наполните резервуар для воды так, чтобы уровень жидкости был не ниже отметки MIN и не выше отметки MAX.*

8. С помощью кнопки  выберите необходимый режим работы прибора:
  - непрерывный – поилка будет подавать воду непрерывно. Подсветка кнопки  горит белым цветом постоянно;
  - прерывистый – поилка будет подавать воду циклами по 3 минуты, с перерывом по 3 минуты между ними. Подсветка кнопки  мигает белым цветом.



**SMART-режим доступен только в приложении Ready for Sky REDMOND.** *При выборе данного режима поилка будет работать по расписанию: непрерывно с 06:00 до 12:00 и с 18:00 до 00:00, прерывисто с 01:00 до 06:00 и с 12:00 по 18:00.*

9. Для прекращения подачи воды отключите устройство от сети питания, подсветка кнопки  погаснет.
10. Слейте оставшуюся в резервуаре воду и проведите полную очистку прибора в соответствии с указаниями раздела «Уход за прибором».





*Поилка для животных PCS400S оснащена встроенной УФ-лампой, которая помогает устранить вредоносные микроорганизмы и улучшить качество воды в резервуаре. УФ-лампа включается автоматически во время работы прибора.*

## Дистанционное управление прибором через приложение Ready for Sky REDMOND



**ВАЖНО!** Для дистанционного управления прибором через приложение Ready for Sky REDMOND необходим доступ к сети Wi-Fi. Убедитесь, что ваш прибор расположен в зоне действия сети Wi-Fi (2,4 ГГц).

Приложение Ready for Sky REDMOND позволяет вам управлять прибором дистанционно с помощью смартфона или планшета.

1. Загрузите приложение Ready for Sky REDMOND из магазина приложений App Store или Google Play (в зависимости от операционной системы используемого устройства) на свой смартфон или планшет.
2. Запустите приложение R4S REDMOND, создайте аккаунт и следуйте появляющимся на экране подсказкам.
3. Нажмите кнопку «Добавить устройство». Перейдите на вкладку «Товары для животных» и выберите «Поилка для животных PC5400S».
4. Для установления соединения нажмите и удерживайте кнопку , пока прибор не подаст звуковой сигнал и подсветка кнопки  не начнет мигать розовым цветом.
5. После установки соединения подсветка кнопки  будет гореть белым цветом постоянно. Прибор появится в списке доступных устройств.

Теперь вы можете управлять прибором дистанционно и использовать более расширенный функционал, представленный в приложении.

## III. УХОД ЗА ПРИБОРОМ



Для вашего удобства можно установить напоминания о необходимости очистки прибора и замене фильтрующего элемента в приложении Ready for Sky REDMOND.

Перед очисткой прибора убедитесь, что он выключен и отключен от источника питания. После этого произведите его очистку в соответствии со схемой **A3**, стр. 5.



Проводите полную очистку прибора не реже одного раза в неделю.

Фильтрующий элемент рекомендуется заменять каждые 60 дней. Перед установкой фильтра промойте его чистой холодной водой, чтобы удалить пыль с поверхности. Поролоновый фильтр заменяйте по мере необходимости.



**ЗАПРЕЩАЕТСЯ** погружать основание прибора и кабель USB-C в воду или помещать их под струю воды!

**ЗАПРЕЩАЕТСЯ** использование при очистке прибора грубых салфеток или губок, абразивных паст. Также недопустимо использование любых химически агрессивных или других веществ, не рекомендованных для применения с предметами, контактирующими с пищей.

**ЗАПРЕЩАЕТСЯ** очищать съемные части поилки в посудомоечной машине!

### Хранение и транспортировка

Храните прибор в сухом вентилируемом месте вдали от нагревательных приборов и попадания прямых солнечных лучей. При транспортировке и хранении запрещается подвергать прибор механическим воздействиям, которые могут привести

к повреждению прибора и/или нарушению целостности упаковки.

Необходимо беречь упаковку прибора от попадания воды и других жидкостей.

## IV. ПЕРЕД ОБРАЩЕНИЕМ В СЕРВИС-ЦЕНТР

**i** **ВНИМАНИЕ!** В случае возникновения какого-либо сбоя в работе приложения Ready for Sky REDMOND обращение в сервисный центр необязательно. Просто позвоните в службу технической поддержки РЕДМОНД по телефону 8-800-600-90-41 (звонок по России бесплатный) и получите консультацию и помощь наших специалистов по устранению ошибки и/или сбоя в работе R4S REDMOND. Ваши предложения и замечания по работе приложения будут учтены в нем при очередном обновлении.

Неисправность	Возможная причина	Способ устранения
Прибор не работает	Прибор не подключен к электросети	Подключите прибор к электросети
	Внешний источник питания неисправен	Подключите прибор к другому источнику питания
	Кабель USB-C подключен некорректно	Убедитесь, что кабель USB-C подключен корректно
	Кабель USB-C неисправен	Замените кабель USB-C на исправный
	Элементы питания полностью разряжены	Замените элементы питания согласно разделу «Эксплуатация прибора»

Неисправность	Возможная причина	Способ устранения
Подсветка кнопки  мигает красным цветом, насос не подает воду в чашу для питья	Недостаточно воды в резервуаре	Наполните резервуар для воды так, чтобы уровень жидкости был не ниже отметки MIN и не выше отметки MAX
	Водяной насос не установлен или установлен некорректно	Убедитесь в правильной установке всех частей прибора, см. схему <a href="#">A2</a> , стр. 4
Водяной насос шумит	Насос загрязнен	Проведите полную очистку прибора в соответствии с указаниями раздела «Уход за прибором»
Попытка синхронизации не удалась	Отсутствует подключение по сети Wi-Fi	Проверьте корректность работы сети Wi-Fi
	Отключен интернет на мобильном устройстве	Включите интернет на мобильном устройстве
Подсветка кнопки  не загорается	Подсветка была отключена в мобильном приложении R4S REDMOND	Перейдите в приложение и включите подсветку
Во время работы появился запах пластика	Фильтрующий элемент засорен	Очистите фильтр или замените его на новый в соответствии с указаниями раздела «Уход за прибором»

**i** В случае если неисправность устранить не удалось, обратитесь в авторизованный сервисный центр.

Запчасти для постгарантийного ремонта можно найти на сайте <https://redmondsale.com>

## V. ГАРАНТИЙНЫЕ ОБЯЗАТЕЛЬСТВА

На данное изделие предоставляется гарантия сроком на 12 месяцев с момента приобретения. В течение гарантийного периода изготовитель обязуется устранить путем ремонта, замены деталей или замены всего изделия любые заводские дефекты. Гарантия вступает в силу только в том случае, если дата покупки подтверждена печатью магазина и подписью продавца на оригинальном гарантийном талоне. Настоящая гарантия признается лишь в том случае, если изделие применялось в соответствии с руководством по эксплуатации, не ремонтировалось, не разбиралось и не было повреждено в результате неправильного обращения с ним, а также сохранена полная комплектность изделия. Данная гарантия не распространяется на естественный износ изделия (фильтры и т. д.).

Срок службы изделия и срок действия гарантийных обязательств на него исчисляются со дня продажи или с даты изготовления изделия (в случае, если дату продажи определить невозможно). Дату изготовления прибора можно найти в серийном номере, расположенном на идентификационной наклейке на корпусе изделия. Серийный номер состоит из 13 знаков. 4-й и 5-й знаки обозначают месяц, 6-й и 7-й – год выпуска устройства.

0	0	0	1	1	2	2	3	3	3	3	3	3
---	---	---	---	---	---	---	---	---	---	---	---	---

1 – месяц производства (01 – январь, 02 – февраль ... 12 – декабрь)

2 – год производства (21 – 2021 г., 22 – 2022 г. ... 30 – 2030 г.)

3 – серийный номер модели

Установленный производителем срок службы прибора составляет 3 года со дня его приобретения при условии, что эксплуатация изделия производится в соответствии с данным руководством и применимыми техническими стандартами.



*Упаковку, руководство пользователя, а также сам прибор необходимо утилизировать в соответствии с местной программой по переработке отходов. После окончания срока службы не выбрасывайте прибор вместе с бытовыми отходами. Передайте его в специализированный пункт для дальнейшей утилизации. Проявите заботу об окружающей среде. Отходы, образующиеся при утилизации изделий, подлежат обязательному сбору с последующей утилизацией в установленном порядке и в соответствии с действующими требованиями и нормами отраслевой нормативной документации, в том числе в соответствии с СанПиН 2.1.7.1322-03 «Гигиенические требования к размещению и обезвреживанию отходов производства и потребления».*



*Пайдаланар алдында пайдалану бойынша нұсқаулықты мұқият оқып шығыңыз да, оны анықтамалық ретінде сақтап қойыңыз. Аспапты дұрыс пайдалану оның қызметінің мерзімін ұзартады.*

**Бұл нұсқаулықтағы қауіпсіздік шаралары мен нұсқаулар құралды қолдану кезінде туындауы мүмкін барлық жағдайларды қамтымайды. Бұл құрылғымен жұмыс кезінде қолданушы ақылға сүйеніп, абай әрі мұқият болуы тиіс.**

## САҚТАНУ ШАРАЛАРЫ

- Өндіруші қауіпсіздік техникасының талаптарын және бұйымды пайдалану ережелерін сақтамаудан туындаған зақымдар үшін жауап бермейді.
- Бұл электр аспап тұрмыстық жағдайларда қолданарналған құрылғы болып табылады және пәтерлерде, қала сыртындағы үйлерде немесе өнеркәсіптік емес пайдаланудың басқа жағдайларында қолданыла алады. Құрылғыны өнеркәсіптік немесе кез келген басқа мақсатсыз пайдалану бұйымды дұрыс пайдалану шарттарын бұзу

болып табылады. Бұл жағдайда өндіруші ықтимал салдарлар үшін жауап бермейді.

- Үш айға толмаған үй жануарларын суарғыш пайдалану ұсынылмайды.
- Тиісті үлгідегі қоректендіру элементтерін ғана пайдаланыңыз. Қоректендіру элементтерінің үлгісін техникалық сипаттамаларданнемесе құрал-дың зауыттық кестесінен білуге болады.
- Аспапты тек мақсатына қарай қолданыңыз. Аспапты осы нұсқаулықта көрсетілгендерден ерекшеленетін мақсаттарда пайдалану пайдалану ережелерін бұзу болып табылады.
- USB-C кабелі есік қуыстарында немесе жылу көздерінің жанында тартпаңыз. USB-C кабелі бұралмағанын және иілмегенін, үшкір заттарға, бұрыштар мен жиһазға тимегенін қадағалаңыз.



**ЖАДЫҢЫЗДА БОЛСЫН:** USB-C кабелі зақымдалуы кепілдік шарттарына сәйкес

*келмейтін ақауларға, сонымен қатар электр тоғына ұрынуға әкеліп соқтыруы мүмкін. Зақымдалған электр кабелі сервис-орталықта жедел ауыстыруды талап етеді.*

- Азық салынған табақты тегіс емес және ыстыққа төзбейтін бетке орнатпаңыз, оны жұмыс кезінде жаппаңыз, бұл құрылғының жұмысының бұзылуына және сынуына әкеліп соқтыруы мүмкін.
- Аспапты ашық ауада пайдалануға тыйым салынады: құрылғы корпусының ішіне су немесе бөгде заттардың түсуі оны қатты зақымдауы мүмкін.
- Аспапты тазалар алдында оның электр желісінен өшіріліп, толық суығанына көз жеткізіңіз. Аспапты тазалау бойынша нұсқауларды қатаң ұстаныңыз.

STOP

*Аспап тіреуіш және негіздемес суға батыруға ТЫЙЫМ САЛЫНАДЫ!*

- Бұл аспап физикалық, жүйке немесе психикалық ауытқулары бар немесе тәжірибесі мен білімі жетіспейтін адамдардың (оның ішінде балалардың) қолдануына арналмаған, мұндай тұлғалар қадағаланып, олардың қауіпсіздігі үшін жауап беретін тұлға осы аспапты қолдануға қатысты нұсқау жасалған жағдайлардан басқа. Балалардың аспаппен, оның жинақтаушыларымен, сонымен қатар зауыттық орамымен ойнауына жол бермеу мақсатында қадағалап отыру қажет. Құрылғыны тазалау және қызмет көрсетуді балалар ересектердің қарауынсыз жасамауы тиіс.
- Аспапты өздігіңізбен жөндеуге немесе құрылымына өзгеріс енгізуге тыйым салынады. Қызмет көрсету және жөндеу бойынша барлық жұмыстарды авторландырылған сервис-орталық жасауы керек. Біліксіз жасалған жұмыс аспаптың бұзылуына, жарақат пен мүлік зақымдануына әкеліп соқтыруы мүмкін.

STOP

**НАЗАР АУДАРЫҢЫЗ!** Аспапты кез келген ақауларда пайдалануға тыйым салынады.

**Техникалық сипаттамалары**

Үлгі .....	PC5400S
Желілік адаптердің кіріс кернеу .....	5 В ---, 1 А
Номиналды қуаты.....	3 Вт
Электр тоғымен зақымданудан қорғау.....	III дәреже
Қоректендіру элементі .....	4 × AA
Көлемі .....	2 л
Негіздемес материалы.....	пластик
Шу деңгейі.....	30 дБ дейін
Автоматты сөндіру .....	тіреуіштен алған кезде
Индикациясы.....	светодиодтік, дыбыстық
УК-стерилизация.....	бар
Жұмыс режимдерінің саны.....	4
Қашықтық басқару.....	R4S REDMOND технологиясы
Деректерді беру хаттамасы.....	Wi-Fi
Операциялық жүйелерінде қолдау.....	iOS, Android
Габаритті өлшемдері (ені × биіктігі × ұзындығы).....	197 × 200 × 173 мм
Таза салмағы .....	1 кг

**Жинақ**

Суарғыш .....	1 дана
USB-C кабелі.....	1 дана
Пайдалану бойынша нұсқаулық.....	1 дана
Сервистік кітапша.....	1 дана

Өндіруші осындай өзгерістер туралы қосымша хабарламастан өз өнімін жетілдіру барысында оның дизайны, жинағы, сонымен қатар бұйымның техникалық сипаттамаларына өзгеріс енгізуге құқылы. Техникалық сипаттамаларда ±10% қателікке жол беріледі.



### Үлгі құрылымы (A1 сурет, 3 бет)

1. Құралдың негіздемес
2. Су деңгейі шкаласы
3.  батырмасы – жұмыс режимін таңдау, желіге қосылу
4. Суға арналған контейнер
5. Қақпағы бар сүзгі ұстағышы
6. Сүзгілеуші элемент
7. Су сорғысы
8. Көбік сүзгісі
9. УФ-шамы
10. Абсорбция сүзгісі
11. Су беруге арналған түтік
12. Су шығаруға арналған саңылау
13. Суға арналған резервуар қақпағы
14. Су ішетін ыдыс
15. Батареяға арналған бөлік
16. USB-C кабель қосуға арналған ұяшық
17. USB-C кабелі

## I. АЛҒАШҚЫ ҚОСАР АЛДЫНДА

Бұйым мен оның құрамдастарын қораптан абайлап шығарыңыз. Барлық орау материалдары мен жарнамалық жапсырмаларды алып тастаңыз.



Корпусағы ескертетін жапсырма, жапсырма-көрсеткіш (бар болса) және ұйымның сериялық нөмірі бар кестешені орнында міндетті түрде сақтаңыз!

*Тасымалдау немесе төмен температураларда сақтаған соң аспапты қосаралдында кем дегенде 2 сағатқа бөлме температурасында ұстау керек.*

Құралдың тұрқын ылғалды шүберекпен сүртіңіз («Аспапты күту» тарауын қараңыз). Бетіндегі шаңды кетіру үшін сүзгілеу элементін таза суық сумен шайыңыз.

Әзірлеудің алдында құрылғы сыртқы және көзге көрінетін ішкі бөліктерінде зақым, жарық және басқа ақау жоқтығына көз жеткізіңіз.

## II. АСПАПТЫ ПАЙДАЛАНУ

Құралды жинау ретін **A2** сызбанұсқасынан қарыңыз (4 бет):

1. Құрылғының негізін төңкеріп, батарея бөлімінің қақпағын алыңыз.
2. Кереғарлықты сақтай отыра, қоректендіру элементтерін (жиынтыққа кірмейді) орнатыңыз. Орнатқаннан кейін батарея бөлімінің қақпағын жабыңыз.



Қоректендіру элементтерін орнату кезінде қолдарыңыз және құрылғы құрғақ болуы тиіс.



Электр қуаты өшіп қалған жағдайда, ішетін ыдыс батареялардан энергияны үнемдеу режимінде жұмыс істейді: 15 секундтық циклдар, олардың арасында 10 минуттық үзіліс болады. Қуат көзі қайта қосылған кезде құрылғы соңғы таңдалған режимге сәйкес жұмыс істейді.

Құрылғыны қашықтан басқару сыртқы қуат көзіне қосылғаннан кейін ғана қол жетімді болады.

3. Құрылғыны көлденең бетке орнатыңыз. Орнату орнын таңдау кезінде келесі нұсқауларға сүйеніңіз:
  - құрылғыны жылу көздеріне жақын жерде орнатпаңыз;
  - құрылғыны қабырғаға сүйемеңіз, құрылғыдан қабырғаға дейінгі қашықтық кемінде 10-20 см болуы керек.

4. Резервуарды бөлме температурасында MAX белгісінен жоғары емес тазартылған сумен толтырыңыз. Резервуарды қақпақпен жабыңыз.

 Пайдаланар алдында, құбыр суын 24 сағат бойы тұндыру ұсынылады. Тым қатты тазартылмаған суды пайдалану әртүрлі ластаушы заттар мен шөгінділердің пайда болуына әкелуі мүмкін.

5. Су ішетін шыныаяқты суға арналған резервуар қақпағының үстіне қойыңыз.
6. USB-C кабелінің көмегімен аспапты сыртқы қуат көзіне қосыңыз (бөлек сатып алынады). Қажет болса, желі ұзартқышын пайдаланыңыз.



 Қуат тұтынуына (кемінде 5 В, 1 А) есептелген қуат көзін пайдаланыңыз. Параметрлердің сәйкес келмеуі құрылғының дұрыс жұмыс істемеуіне әкелуі мүмкін.

7. Қорек көзіне қосылғаннан кейін, су ішетін шыныаяққа су беру автоматты түрде басталады,  түймешігінің артқы жарығы ақ түспен жанады.

 Су ыдысы бос емес екеніне көз жеткізіңіз.

 **НАЗАР АУДАРЫҢЫЗ!** Егер резервуардағы су деңгейі MIN белгісінен төмен түссе,  түймесі қызыл болып жанады және су

беру тоқтайды. Жұмысты жалғастыру үшін, суға арналған резервуарды сұйықтық деңгейі MIN белгісінен төмен емес және MAX белгісінен жоғары болмайынша толтырыңыз.

8.  түймешігін пайдаланып құрылғының қажетті жұмыс режимін таңдаңыз:
  - үздіксіз – суарғыш суды үздіксіз береді. мелі  түймешігінің артқы жарығы үнемі ақ болып тұрады;
  - үзілмелі - суарғыш суды 3 минуттық циклдармен су береді, олардың арасында үзіліс 3 минут.  түймешігінің жарығы ақ болып жыпылықтайды.

 SMART-режимі Ready for Sky REDMOND қолданбасында ғана қолжетімді.

Бұл режимді таңдаған кезде, суарғыш кесте бойынша жұмыс істейді: үздіксіз сағат 06:00-ден 12:00-ге дейін және 18:00-ден 00:00-ге дейін, үзіліспен. 01:00-ден 06:00-ге дейін және 12:00-ден 18:00-ге дейін.

9. Су беруді тоқтату үшін, құрылғыны қорек көзінен ажыратыңыз өшіріңіз,  түймешігінің артқы жарығы өшеді.
10. Резервуардағы қалған суды төгіп тастаңыз және «Аспапты күту» бөліміндегі нұсқауларға сәйкес құрылғыны мұқият тазалаңыз.

 PCS400S үй жануарларына арналған су суарғышында зиянды микроорганизмдерді жоюға және резервуардағы судың сапасын жақсартуға көмектесетін кіріктірілген УК-шамы бар. Құрылғы жұмыс істеп тұрғанда УК-шам автоматты түрде жанады.

## Ready for Sky REDMOND қосымшасы арқылы құрылғыны қашықтан басқару



**МАҢЫЗДЫ!** R4S REDMOND қосымшасы арқылы құрылғыны қашықтан басқару үшін Wi-Fi желісіне кіру қажет. Мобильді құрылғының Wi-Fi желісіне қосылғанына көз жеткізіңіз.

Ready for Sky REDMOND қосымшасы смартфон немесе планшет арқылы құрылғыны қашықтан жақын жерде бақылауға мүмкіндік береді.

1. Өзіңіздің смартфон немесе планшетіңізге Ready for Sky REDMOND қосымшасын App Store немесе Google Play қосымша магазиндерінен жүктеуге болады (пайдаланылатын құрылғының операциялық жүйесіне байланысты).
2. Ready for Sky REDMOND қосымшасын іске қосыңыз, аккаунтты жасаңыз және экрандағы көмекші сөздерді орындап отырыңыз.
3. «Добавить устройству» түймесін басыңыз. «Товары для животных» қойындысына өтіңіз «Поилка для животных PC5400S» таңдаңыз.
4. Қосылымды орнату үшін құрылғы дыбыстық сигнал бергенше және 📶 түйменің ажарықталу қызғылт түспен жыпылықтай бастағанша 📶 түймесін басып тұрыңыз.
5. Қосылымды орнатқаннан кейін 📶 түймені жарықталу үнемі жанып тұрады ақ түспен. Құрылғы қол жетімді құрылғылар тізімінде пайда болады.

Енді сіз құрылғыны қашықтан басқара аласыз және қолданбада берілген кеңейтілген функцияларды пайдалана аласыз.

## III. АСПАПТЫ КҮТУ



Сізге ыңғайлы болу үшін, Ready for Sky REDMOND қолданбасында құрылғыны тазалау және сүзгі элементін ауыстыру үшін еске салғыштарды орнатуға болады.

Бұйымды тазалауға кірісудің алдында ол электр желісінен ажырап тұрғанына. Құрал және оның алмалы-салмалы бөлшектерін тазалаудың ұсынылатын әдістерін **A3** кестеден қараңыз (5 бет):



*Құрылғыны аптасына кемінде бір рет толық тазалаңыз.*

Сүзгілеу элементін әр 60 күн сайын ауыстыру ұсынылады. Сүзгіні ауыстыра алдында, бетінен шаңды кетіру үшін, оны таза суық сумен шайыңыз. Қажеттілік шамасына қарай, көбік сүзгісін ауыстырыңыз.



*USB-C кабелін немесе құралдың негізін суға батырмаңыз!*

*Аспапты тазалау барысында қатты сулықтар немесе сіңіргіштер абразивті паста ларды қолдануға ТЫЙЫМ САЛЫНАДЫ. Сондай-ақ кез келген химиялық агрессивті немесе асқа жанасатын заттармен бірге қолдануға кеңес берілмеген басқа да заттарды қолдануға болмайды.*

*Ыдыс жуғыш машинада ішетін ыдыстың алынбалы бөліктерін тазалауға ТЫЙЫМ САЛЫНАДЫ!*

### Сақтау және тасымалдау

Құралды құрғақ желденетін жерде жылыту аспаптарынан алыс және тікелей күн сәулелерден алыс сақтаңыз.

Тасымалдау және сақтау кезінде құралдың зақымдануына және/немесе ораманың бүтіндігіне әкелуі мүмкін құралды механикалық әсерлерге ұшыртуға тыйым салынады.

Құралдың орамасын су мен басқа да сұйықтықтардан сақтау қажет.

## IV. СЕРВИС-ОРТАЛЫҚҚА ЖОЛЫҒАР АЛДЫНДА

**i** **НАЗАР АУДАРЫҢЫЗ!** *Ready for Sky REDMOND қосымшасының жұмысын-да қандай-да бір істен шығу орын алған кезде сервистік орталыққа жүгіну міндетті емес. РЕДМОНД техникалық қолдау қызметіне барыңыз және Ready for Sky REDMOND жұмысындағы істен шығу және/немесе қателіктерді жою бойынша біздің мамандардан кеңес алыңыз. Сіздің ұсыныстарыңыз бен қо-сымшаның жұмысы жөніндегі ескертулеріңіз кезекті жаңарту кезінде ескерілетін болады.*

*Сіздің еліңіздегі РЕДМОНД өнімінің пайдаланушыларын қолдау қызметінің байланыс мәліметтерін [www.redmond.com](http://www.redmond.com) сайтынан қарауға болады. Сізге осы сайттағы кері байланыс нысанын толтыра отырып көмекті алуға болады.*

Ақау	Ықтимал себеп	Жою тәсілі
Құрылғы қосылмайды	Электр қоректендіру жоқ	Шайнекті жұмыс істейтін электр розеткіге қосыңыз
	Сыртқы қуат көзінде ақау бар	Аспапты басқа қуат көзіне қосыңыз
	USB-C кабелі дұрыс жалғанбаған	USB-C кабелі дұрыс жалғанғанына көз жеткізіңіз

Ақау	Ықтимал себеп	Жою тәсілі
Құрылғы қосылмайды	USB-C кабелі жарамсыз	USB-C кабелін жарамдысына ауыстырыңыз
	Қоректендіру элементтерінің ыдысы тартылған	«Аспапты пайдалану» бөліміне сәйкес қоректендіру элементтерін ауыстырыңыз
🔊 түймені жарықталу қызыл болып жыпылықтайды, сорғы су ішуге арналған шыныаяққа су бермейді	Резервуарда су жеткіліксіз	Суға арналған резервуарды ішіндегі сұйықтық MIN белгісінен төмен және MAX белгісінен жоғары болмайтындай етіп толтырыңыз.
	Су сорғысы орнатылмаған немесе дұрыс орнатылмаған	Құрылғының барлық бөліктерін дұрыс орнатқаныңызға көз жеткізіңіз, <b>A2</b> схеманы қараңыз, 4 бет
Су сорғысы шу шығарады	Су сорғысы ластанған	«Аспапты күту» бөлімінің нұсқуларына сәйкес құралды толық тазалаңыз
Синхронизация лауарекеті сәтсіз болды	Wi-Fi желісі бойынша қосылыс жоқ	Wi-Fi желісі жұмысының дұрыстығын тексеріңіз
	Ұялы құрылғыда галамтор өшіп тұр	Ұялы құрылғыда галамтор қосыңыз
🔊 түймені жарықталу жұмыс істемейді	Ready for Sky REDMOND мобильді қосымшасында жарықталу өшірілген	Қолданбаға өтіп, жарықталу қосыңыз
Жұмыс кезінде бөгдеіс пайда болады	Сүзгілеу элементін бітелген	Шаң сүзгісін тазалаңыз немесе «Аспапты күту» бөлімінің нұсқуларына сәйкес жаңасына ауыстырыңыз

**i** *Егер қателікті дұрыстай алмасаңыз, авторизацияланған сервистік орталыққа жүгініңіз.*

Кепілдіктен кейінгі жөндеуге арналған қосалқы бөлше имктерді табуға болады сайт <https://redmondsale.com>

## V. КЕПІЛДІК МІНДЕТТЕМЕЛЕР

Осы бұйымға сатып алынған сәттен 12 ай мерзіміне кепілдік беріледі. Кепілдік кезеңі ішінде дайындаушы жөндеу, бөлшектерді ауыстыру немесе барлық бұйымды ауыстыру жолымен кез келген зауыттық ақауларды жоюға міндеттенеді. Кепілдік тек сатып алу күні түпнұсқалық кепілдік талонында дүкен мөрімен және сатушы қолымен расталған жағдайда ғана күшіне енеді. Осы кепілдік тек бұйым пайдалану бойынша нұсқаулыққа сәйкес қолданылған, жөнделмеген, бұзылмаған және онымен дұрыс жұмыс істемеу нәтижесінде зақымданбаған, сонымен қатар бұйымның толық жинағы сақталған жағдайда танылады. Осы кепілдік бұйымның табиғи тозуына (сүзгілер және т. б.).

Бұйымның қызмет мерзімі мен кепілдік міндеттемелердің жарамдылық мерзімі өндірілген кезден бастап немесе бұйым жасалған кезден бастап есептеледі (егер сатылған күнін анықтау мүмкін болмаса).

Аспап өндірілген күнді бұйым корпусының сәйкестендіру жапсырмасындағы сериялық нөмірден табуға болады. Сериялық нөмір 13 белгіден тұрады. 4-ші және 5-ші белгілер айды, 6-шы және 7-ші – құрылғының шығарылған жылын білдіреді.

0	0	0	1	1	2	2	3	3	3	3	3	3
---	---	---	---	---	---	---	---	---	---	---	---	---

1 – өндірілген айы (01 – қаңтар, 02 – ақпан ... 12 – желтоқсан)

2 – өндірілген жылы (21 – 2021 ж., 22 – 2022 ж. ... 30 – 2030 ж.)

3 – үлгінің сериялық нөмірі

Өндірушінің белгілеген құралдың қызмет ету мерзімі бұйымды пайдалану қолданылатын техникалық стандарттар және осы нұсқаулыққа сәйкес жүзеге асырылу шарттарында сатып алынған күннен бастап 3 жылды құрайды.

*Орам, пайдаланушы нұсқаулығы, сондай-ақ құралдың өзін қалдықтарды қайта өңдеу бойынша жергілікті бағдарламаға сәйкес утилизациялау керек. Мұндай бұйымдарды қарапайым тұрмыстық қоқыспен бірге лақтырмаңыз.*





Товар сертифицирован в соответствии с Федеральным законом «О техническом регулировании» и соответствует требованиям Технического регламента Таможенного союза ТР ТС 004/2011 «О безопасности низковольтного оборудования», Технического регламента Таможенного союза ТР ТС 020/2011 «Электромагнитная совместимость технических средств», Технического регламента Евразийского экономического союза «Об ограничении применения опасных веществ в изделиях электротехники и радиоэлектроники» ТР ЕАЭС 037/2016.

Изготовитель: «Чжухай ИнгЧжи Сервис кампани Лимитед», 51900, 100 Хуа Вей Роуд, Чيانь Шань, Сян Чжоу Дистрикт, Чжухай Сити, Китай.

Импортер в России: ООО «ИЛОТ», 198099, г. Санкт-Петербург, ул. Промышленная, д. 38, к. 2, лит. А.

Importer (EU): SIA "SPILVA TRADING", Edoles iela 5, Riga, Latvia, LV1055.

© РЕДМОНД. Все права защищены. 2024

Воспроизведение, передача, распространение, перевод или другая переработка данного документа или любой его части без предварительного письменного разрешения правообладателя запрещены.

**App Store** является знаком обслуживания **Apple Inc.**, зарегистрированным в США и других странах.

**Google Play** является зарегистрированным товарным знаком компании **Google Inc.**

[www.redmond.company](http://www.redmond.company)  
[www.multivarka.pro](http://www.multivarka.pro)  
Made in China

PC5400S-CIS-UM-1