

# РЕОМОНО

Увлажнитель воздуха  
HF2200S



## РУКОВОДСТВО ПО ЭКСПЛУАТАЦИИ

RUS .....	6
KAZ .....	13

Дистанционное управление прибором в приложении Ready for Sky REDMOND /  
Құрылғыны қашықтан басқару жылы Ready for Sky REDMOND қосымшасында



## EAC

Товар сертифицирован в соответствии с Федеральным законом «О техническом регулировании» и соответствует требованиям Технического регламента Таможенного союза ТР ТС 004/2011 «О безопасности низковольтного оборудования», Технического регламента Таможенного союза ТР ТС 020/2011 «Электромагнитная совместимость технических средств», Технического регламента Евразийского экономического союза «Об ограничении применения опасных веществ в изделиях электротехники и радиоэлектроники» ТР ЕАЭС 037/2016.

Изготовитель: «Чжухай ИнгЧжи Сервис кампани Лимитед», 51900, 100 Хуа Вей Роуд, Чيانь Шань, Сян Чжоу Дистрикт, Чжухай Сити, Китай.

Импортер в России: ООО «ИЛОТ», 198099, г. Санкт-Петербург, ул. Промышленная, д. 38, к. 2, лит. А.

Importer (EU): SIA "SPILVA TRADING", Edoles iela 5, Riga, Latvia, LV1055.

© РЕДМОНД. Все права защищены. 2026

Воспроизведение, передача, распространение, перевод или другая переработка данного документа или любой его части без предварительного письменного разрешения правообладателя запрещены.

**App Store** является знаком обслуживания **Apple Inc.**, зарегистрированным в США и других странах.

**Google Play** является зарегистрированным товарным знаком компании **Google Inc.**

## СОДЕРЖАНИЕ

МЕРЫ БЕЗОПАСНОСТИ.....	6
Технические характеристики .....	7
Комплектация .....	7
Устройство модели.....	7
Панель управления с дисплеем.....	8
Пульт ДУ .....	8
I. ПЕРЕД НАЧАЛОМ ИСПОЛЬЗОВАНИЯ.....	8
II. ЭКСПЛУАТАЦИЯ ПРИБОРА .....	9
Наполнение резервуара для воды.....	9
Использование .....	9
Дистанционное управление прибором через приложение R4S REDMOND.....	9
Функция «Теплый пар».....	10
Функция ионизации.....	10
Функция ароматизации.....	10
Регулировка интенсивности увлажнения.....	10
Регулировка уровня влажности.....	10
Выбор режима работы.....	10
Таймер отключения .....	11
Подсветка резервуара для воды .....	11
Блокировка панели управления.....	11
Выбор единиц измерения температуры.....	11
III. УХОД ЗА ПРИБОРОМ .....	11
Общие рекомендации по очистке .....	11
Очистка от накипи.....	11
Очистка поддона для ароматических масел .....	11
Хранение и транспортировка .....	11
IV. ПЕРЕД ОБРАЩЕНИЕМ В СЕРВИС-ЦЕНТР.....	11
V. ГАРАНТИЙНЫЕ ОБЯЗАТЕЛЬСТВА.....	12

A1

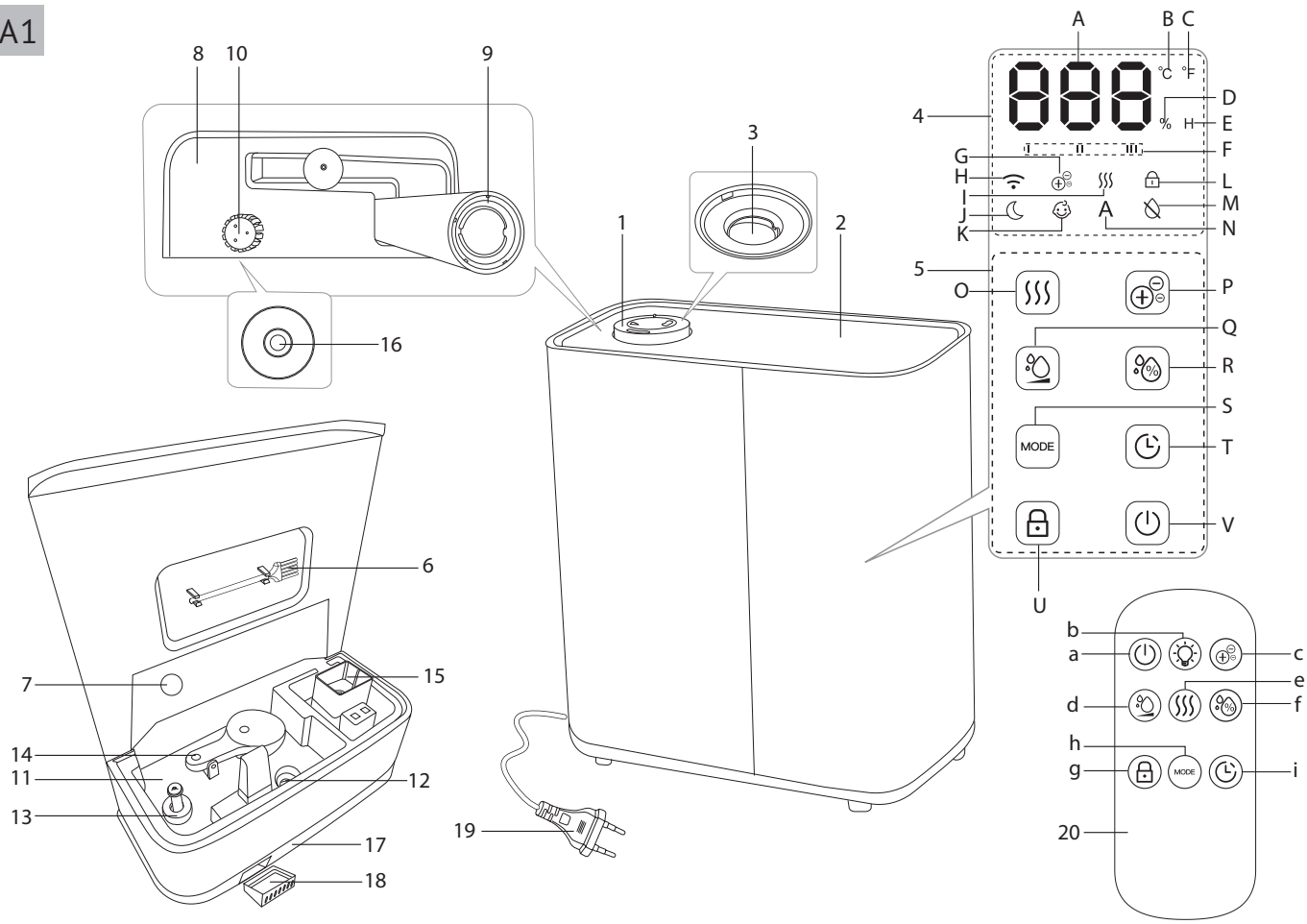

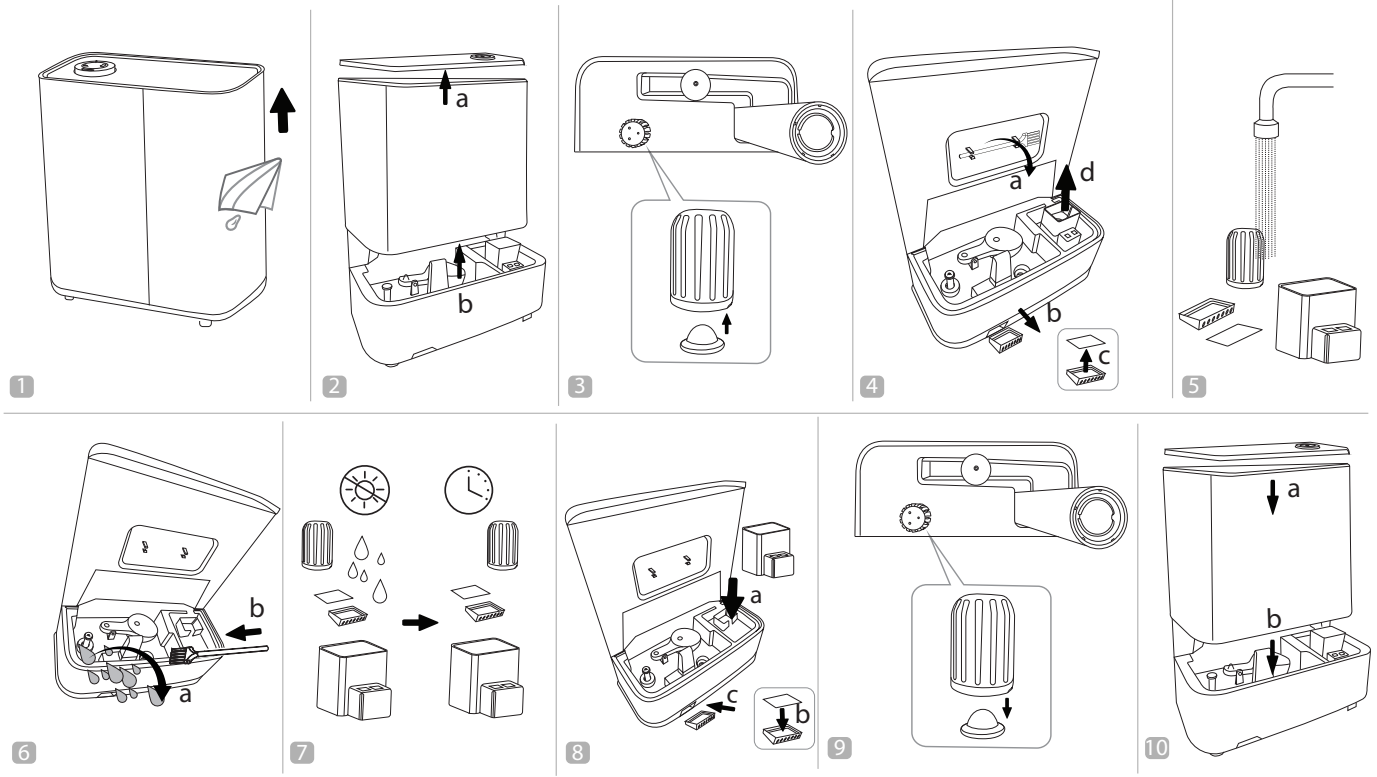

## УВАЖАЕМЫЙ ПОКУПАТЕЛЬ!

Благодарим вас за то, что отдали предпочтение бытовой технике РЕДМОНД.

РЕДМОНД — это качество, надежность и неизменно внимательное отношение к потребностям клиентов. Надеемся, что вам понравится продукция компании и вы также будете выбирать наши изделия в будущем.

Увлажнитель воздуха HF2200S — современный многофункциональный прибор нового поколения для контроля климата в помещении с технологией дистанционного управления с мобильного устройства Ready for Sky REDMOND.

*Хотите узнать больше? Посетите наш сайт [www.redmond.company](http://www.redmond.company).*

Здесь вы найдете актуальную информацию о предлагаемой технике РЕДМОНД и ожидаемых новинках, сможете получить консультацию онлайн, а также заказать продукцию РЕДМОНД и оригинальные аксессуары к ней в нашем интернет-магазине.

**Служба поддержки пользователей РЕДМОНД в России: 8-800-600-90-21 (звонок по России бесплатный).**



*Прежде чем использовать данное изделие, внимательно прочитайте руководство по эксплуатации и сохраните его в качестве справочника. Правильное использование прибора значительно продлит срок его службы.*

**Меры безопасности и инструкции, содержащиеся в данном руководстве, не охватывают все возможные ситуации, которые могут возникнуть в процессе эксплуатации прибора. При работе с устройством пользователь должен руководствоваться здравым смыслом, быть осторожным и внимательным.**

## МЕРЫ БЕЗОПАСНОСТИ

- Производитель не несет ответственности за повреждения, вызванные несоблюдением техники безопасности и правил эксплуатации изделия.
- Данный электроприбор предназначен для использования в бытовых условиях и может применяться в квартирах, загородных домах или в других подобных условиях непромышленной эксплуатации. Промышленное или любое другое нецелевое использование устройства будет считаться нарушением условий надлежащей эксплуатации изделия. В этом случае производитель не несет ответственности за возможные последствия.

- Перед подключением устройства к электросети проверьте, совпадает ли ее напряжение с номинальным напряжением питания прибора (см. технические характеристики или заводскую табличку изделия).
- Используйте удлинитель, рассчитанный на потребляемую мощность прибора: несоответствие параметров может привести к короткому замыканию или возгоранию кабеля.
- Выключайте прибор из розетки после использования, а также во время его очистки или перемещения. Извлекайте электрошнур сухими руками, удерживая его за штепсель, а не за провод.
- Не протягивайте шнур электропитания в дверных проемах или вблизи источников тепла. Следите за тем, чтобы электрошнур не перекручивался и не перегибался, не соприкасался с острыми предметами, углами и кромками мебели.

**STOP**

**ПОМНИТЕ:** случайное повреждение кабеля электропитания может привести к неполадкам, которые не соответствуют условиям гарантии, а также к поражению электротоком. При повреждении шнура питания его замену, во избежание опасности, должен производить изготовитель, сервисная служба или аналогичный квалифицированный персонал.

- Запрещена эксплуатация прибора на открытом воздухе: попадание влаги или посторонних предметов внутрь корпуса устройства может привести к его серьезным повреждениям.
  - Не устанавливайте увлажнитель воздуха в непосредственной близости от отопительных приборов, электроприборов, а также около вентиляционных отверстий.
- STOP** **ВНИМАНИЕ!** Запрещается включать увлажнитель воздуха без резервуара для воды или при отсутствии воды в резервуаре. Во избежание нарушений в работе прибора снимать резервуар во время работы воспрещается.

- Перед очисткой прибора убедитесь, что он отключен от электросети. Строго следуйте инструкциям по очистке.

**STOP** *ЗАПРЕЩАЕТСЯ погружать корпус прибора в воду или помещать его под струю воды!*

- Прибор не предназначен для использования лицами (включая детей) с пониженными физическими, психическими или умственными способностями или при отсутствии у них опыта или знаний, если они не находятся под контролем или не проинструктированы об использовании данного прибора лицом, ответственным за их безопасность. Дети должны находиться под присмотром для недопущения игры с прибором.
- Запрещены самостоятельный ремонт прибора или внесение изменений в его конструкцию. Ремонт прибора должен производиться исключительно специалистом авторизованного сервис-центра. непрофессионально выполненная работа может привести к поломке прибора, травмам и повреждению имущества.

**STOP** *ЗАПРЕЩЕНА эксплуатация прибора при любых неисправностях.*

### Технические характеристики

Модель.....	HF2200S
Мощность.....	25 Вт
Максимальная мощность при работе функции «Теплый пар» .....	230 Вт
Напряжение.....	220–240 В, 50 Гц
Защита от поражения электотоком .....	класс II
Дистанционное управление .....	технология R4S REDMOND
Стандарт передачи данных.....	Wi-Fi
Поддержка на операционных системах.....	iOS, Android
Объем резервуара для воды .....	5 л
Расход воды.....	350 мл/ч (теплый пар), 200 мл/ч (холодный пар)
Рекомендуемая площадь обслуживания.....	до 50 м <sup>2</sup>
Панель управления .....	сенсорная
Дисплей.....	светодиодный
Пульт дистанционного управления .....	есть
Источник питания пульта дистанционного управления .....	1 × CR2025
Подача пара .....	2 сопла, вращение на 360°
Регулировка уровня влажности.....	40–80%
Регулировка интенсивности подачи пара .....	3 уровня
Поддержание установленного уровня влажности.....	автоматическое
Автоотключение.....	при отсутствии воды в резервуаре, при снятии резервуара
Дополнительные функции:	
• Теплый пар	• Аромафункция
• Ионизация	• Ночной режим
Таймер отключения .....	до 12 часов
Подсветка.....	есть
Габаритные размеры (Ш × В × Г).....	284 × 318 × 165 мм
Вес прибора без воды .....	2,6 кг
Длина шнура электропитания.....	1,5 м

### Комплектация

Увлажнитель воздуха .....	1 шт.
Пульт ДУ (элемент питания CR2025).....	1 шт.
Щеточка для очистки мембраны.....	1 шт.
Руководство по эксплуатации.....	1 шт.
Сервисная книжка .....	1 шт.

*Производитель имеет право на внесение изменений в дизайн, комплектацию, а также в технические характеристики изделия в ходе совершенствования своей продукции без дополнительного уведомления об этих изменениях. В технических характеристиках допускается погрешность ±10%.*

### Устройство модели (схема А1, стр. 4)

1. Регулируемые сопла подачи пара

2. Крышка резервуара для воды
3. Отверстие выхода пара
4. Дисплей
5. Сенсорная панель управления
6. Щеточка для очистки мембраны
7. Подсветка
8. Резервуар для воды
9. Распылитель
10. Деминерализующий картридж
11. Рабочая камера
12. Ультразвуковая мембрана
13. Поплавок
14. Впускной клапан
15. Распылитель теплого пара
16. Выпускной клапан
17. Основание прибора
18. Поддон со спонжем для ароматических масел
19. Электрошнур
20. Пульт ДУ

#### Панель управления с дисплеем (схема А1, стр. 4)

- A. Цифровой индикатор
- B. Индикатор температуры в помещении (в °C)
- C. Индикатор температуры в помещении (в °F)
- D. Индикатор уровня влажности (в процентах)
- E. Индикатор функции таймера
- F. Индикаторы интенсивности увлажнения
- G. Индикатор функции ионизации
- H. Индикатор подключения Wi-Fi
- I. Индикатор функции «Теплый пар»
- J. Индикатор ночного режима работы
- K. Индикатор детского режима работы
- L. Индикатор блокировки панели управления
- M. Индикатор отсутствия воды в резервуаре
- N. Индикатор автоматического режима работы
- O. Кнопка включения/отключения функции «Теплый пар»
- P. Кнопка включения/отключения функции ионизации
- Q. Кнопка регулировки интенсивности увлажнения

- R. Кнопка регулировки уровня влажности
- S. Кнопка выбора режима работы
- T. Кнопка установки значения таймера отключения
- U. Кнопка блокировки панели управления
- V. Кнопка включения/выключения прибора

#### Пульт ДУ (схема А1, стр. 4)

- a. Кнопка включения/выключения прибора
- b. Кнопка включения/выключения подсветки
- c. Кнопка включения/отключения функции ионизации
- d. Кнопка регулировки интенсивности увлажнения
- e. Кнопка включения/отключения функции «Теплый пар»
- f. Кнопка регулировки уровня влажности
- g. Кнопка блокировки панели управления
- h. Кнопка выбора режима работы
- i. Кнопка установки значения таймера отключения

## I. ПЕРЕД НАЧАЛОМ ИСПОЛЬЗОВАНИЯ

Аккуратно достаньте изделие и его комплектующие из коробки. Удалите все упаковочные материалы и рекламные наклейки.

 *Обязательно сохраните на месте предупреждающие наклейки, наклейки-указатели (при наличии) и табличку с серийным номером изделия на его корпусе!*

*После транспортировки или хранения при низких температурах необходимо выдержать прибор при комнатной температуре не менее 2 часов перед включением.*

Полностью размотайте электрошнур. Корпус прибора протрите влажной тканью. Перед использованием убедитесь в том, что внешние и видимые внутренние части прибора не имеют повреждений, сколов и других дефектов.

Удостоверьтесь, что элемент питания установлен в пульт ДУ правильно, с соблюдением полярности.

 *При установке элемента питания руки и устройство должны быть сухими.*

*ВНИМАНИЕ! Элемент питания, входящий в комплект поставки, предназначен только для проверки работоспособности изделия. Для продолжительной работы прибора рекомендуется приобрести новый элемент питания.*

Установите увлажнитель воздуха на ровную твердую сухую горизонтальную поверхность. При установке следите за тем, чтобы выходящий пар не попадал на обои, декоративные покрытия, электронные приборы и другие предметы, которые могут пострадать от повышенной влажности.

При выборе места для установки увлажнителя воздуха следуйте приведенным ниже рекомендациям.

- Не устанавливайте увлажнитель воздуха в непосредственной близости от отопительных приборов, а также на теплом полу с подогревом.
- Не размещайте увлажнитель воздуха в непосредственной близости от мебели и электроприборов, а также не устанавливайте его около вентиляционных отверстий.
- При перемещении увлажнителя воздуха беритесь только за основание, придерживая при этом резервуар для воды.
- Включайте увлажнитель воздуха только с установленным резервуаром, наполненным водой.
- Не наливайте в резервуар и не используйте для очистки воду температурой выше 40°C во избежание деформации или обесцвечивания корпуса.
- Не наливайте воду через отверстие для выхода пара.
- Не наливайте воду непосредственно в рабочую камеру.
- Не допускайте попадания посторонних предметов и химикатов в резервуар для воды и отверстие для выхода пара.
- Не закрывайте отверстие для выхода пара во время работы прибора.
- Не допускайте замерзания воды в резервуаре.
- Не снимайте резервуар для воды во время работы прибора.

## II. ЭКСПЛУАТАЦИЯ ПРИБОРА

Работа прибора основана на кипении воды при комнатной температуре. Это возможно благодаря сверхнизкому давлению в рабочей камере, достигаемому за счет колебаний мембраны с ультразвуковой частотой. В результате из прибора выходит холодный пар, который не только не повышает, но и может немного понизить температуру воздуха в помещении.

### Наполнение резервуара для воды

 Во время наполнения резервуара для воды прибор не должен быть подключен к электросети.

1. Снимите резервуар для воды с основания, потянув его вверх.
2. Снимите крышку резервуара.
3. Наполните резервуар очищенной водой температурой от 10 до 40°C.



Водопроводную воду перед использованием рекомендуется отстаивать в течение суток. Использование слишком жесткой неочищенной воды может привести к образованию накипи в рабочей камере и налета на находящихся поблизости предметах.



**ЗАПРЕЩАЕТСЯ** добавлять в воду чистящие средства, ароматические масла, парфюмерные средства и т. п.



**ЗАПРЕЩАЕТСЯ** наполнять прибор водой через отверстие выхода пара!

4. Установите резервуар для воды на прибор так, чтобы он плотно прилегал к основанию. Вода начнет подаваться в рабочую камеру. Установите крышку на резервуар для воды.



При установке резервуара для воды следите за тем, чтобы отверстия, расположенные в его верхней части, совпали со специальными выступами на основании прибора.

### Использование

1. Подключите прибор к электросети, раздастся звуковой сигнал, на некоторое время загорится, затем погаснет вся индикация панели управления. Прибор находится в режиме ожидания.
2. Нажмите кнопку  на пульте ДУ или панели управления, прибор подаст звуковой сигнал. Прибор начнет работать в стандартном режиме: дисплей будет поочередно отображать текущий уровень влажности (индикатор %) и температуру (индикатор °C) в помещении, будет гореть индикатор интенсивности увлажнения по умолчанию (уровень II). Для изменения интенсивности уровня увлажнения нажимайте кнопку  на панели управления или пульте ДУ.





**ВНИМАНИЕ!** Запрещается включать увлажнитель воздуха без резервуара для воды или при отсутствии воды в резервуаре. Во избежание нарушений в работе прибора снимать резервуар во время работы воспрещается.



Если прибор был отключен от электросети на непродолжительное время, при повторном подключении звуковой сигнал может отсутствовать.

Благодаря двум вращающимся соплам вы можете настроить направление выхода пара. Через 1 минуту после последнего нажатия любой кнопки яркость панели управления с дисплеем снизится. Чтобы увеличить яркость панели управления с дисплеем, нажмите любую кнопку.

3. В случае критического снижения уровня воды в резервуаре прибор подаст три звуковых сигнала и автоматически прекратит работу. На дисплее будет мигать индикатор , остальная индикация погаснет. В этом случае нажмите кнопку  на панели прибора или пульте ДУ, отключите прибор от электросети и наполните резервуар для воды.
4. Для ручного перевода прибора в режим ожидания нажмите кнопку  на панели прибора или пульте ДУ, подсветка корпуса погаснет, вентилятор в течение 15 секунд продолжит работу, затем отключится. По окончании использования прибора отключите его от электросети и слейте воду, оставшуюся в резервуаре и рабочей камере.

### Дистанционное управление прибором через приложение R4S REDMOND





**ВАЖНО!** Для дистанционного управления прибором через приложение R4S REDMOND необходим доступ к сети Wi-Fi. Убедитесь, что ваше мобильное устройство подключено к сети Wi-Fi (2,4 ГГц).

Приложение Ready for Sky REDMOND позволяет вам управлять прибором дистанционно с помощью смартфона или планшета.



1. Загрузите приложение Ready for Sky REDMOND из магазина приложений App Store или Google Play (в зависимости от операционной системы используемого устройства) на свой смартфон или планшет.

**i** Минимальную поддерживаемую версию операционной системы уточняйте на официальном сайте компании [www.redmond.com.ru](http://www.redmond.com.ru) или в описании к приложению в магазинах App Store и Google Play.

2. Запустите приложение Ready for Sky REDMOND, создайте аккаунт и следуйте появляющимся на экране подсказкам.
3. Нажмите в правом верхнем углу на значок «+», чтобы добавить устройство.
4. Перейдите на вкладку «Увлажнители воздуха» и выберите «Увлажнитель воздуха HF2200S».
5. Для установления соединения нажмите и удерживайте кнопку  на панели управления, пока прибор не подаст звуковой сигнал. На дисплее загорится и начнет мигать индикатор .
6. После установки соединения индикатор  будет гореть постоянно. Прибор появится в списке доступных устройств. Теперь вы можете управлять прибором дистанционно.



### Функция «Теплый пар»

При использовании данной функции вода перед подачей на ультразвуковую мембрану нагревается и из увлажнителя выходит теплый пар. В результате нагревания (эффект пастеризации) погибают большинство известных болезнетворных бактерий и микроорганизмов. Кроме того, за счет повышенной температуры парообразование в приборе происходит интенсивней, таким образом, теплый пар быстрее увлажняет воздух в помещении и эффективней распространяет ароматические масла (при использовании функции ароматизации).

Чтобы включить/отключить функцию «Теплый пар», нажимайте кнопку  на панели прибора или пульте ДУ. Если функция активна, горит индикатор  на дисплее.

### Функция ионизации

Прибор оснащен встроенным генератором ионов. Увлажненный ионизированный воздух способствует более быстрому оседанию пыли, что облегчает влажную уборку и повышает ее эффективность, а также помогает очистить воздух от микробов и аллергенов. Кроме того, ионизированный воздух улучшает самочувствие и сон, снижает утомляемость.

Для включения/отключения функции ионизации нажимайте кнопку  на панели прибора или пульте ДУ. Если функция активна, горит индикатор  на дисплее.

### Функция ароматизации

Для получения эффекта ароматизации перед включением прибора извлеките специальный поддон со спонжем из углубления в подставке прибора и нанесите на него несколько капель ароматического масла. После использования или для прекращения ароматизации извлеките поддон со спонжем и промойте его проточной водой, полностью просушите при комнатной температуре перед установкой в прибор.

### Регулировка интенсивности увлажнения

Вы можете регулировать интенсивность увлажнения, нажимая кнопку  на панели прибора или пульте ДУ. Индикатор на дисплее будет отображать установленный уровень:

- I – минимальная интенсивность;
- II – средняя интенсивность;
- III – максимальная интенсивность.

### Регулировка уровня влажности

Вы можете задать желаемый уровень влажности в диапазоне от 40 до 80% с шагом в 5%.

Выберите желаемое значение, нажимая кнопку  на панели прибора или на пульте ДУ, переключение происходит по кругу. Выбранное значение на дисплее мигнет несколько раз и будет автоматически сохранено, дисплей вернется к отображению текущего уровня влажности и температуры.

По достижении заданного уровня влажности прибор автоматически отключит подачу пара. Если уровень влажности в помещении опустится ниже установленного, подача пара будет возобновлена. Для отключения функции поддержания заданного уровня влажности, нажимая кнопку  на панели прибора или на пульте ДУ, выберите значение «- -».

### Выбор режима работы

С помощью кнопки **MODE** на панели управления или на пульте ДУ выберите один из режимов работы прибора. Переключение осуществляется по кругу, на дисплее будет загораться соответствующий индикатор:

**A** – автоматический режим работы. В данном режиме прибор поддерживает уровень влажности в помещении на уровне 55%. Если влажность в помещении ниже 45%, прибор будет работать на максимальном уровне интенсивности увлажнения. Если влажность в помещении выше 45%, прибор будет работать на минимальном уровне интенсивности увлажнения. Когда уровень влажности в помещении достигнет 55%, подача пара будет автоматически отключена. Функция ионизация в данном режиме всегда включена. Если температура в помещении ниже 10°C, автоматически включится функция «Теплый пар».



 – детский режим работы. В данном режиме прибор поддерживает уровень влажности в помещении на уровне 55%. Если влажность в помещении ниже 45%, прибор будет работать на максимальном уровне интенсивности увлажнения. Если влажность в помещении выше 45%, прибор будет работать на минимальном уровне интенсивности увлажнения. Когда уровень влажности в помещении достигнет 55%, подача пара будет автоматически отключена. Функции ионизации и «Теплый пар» в данном режиме отключены.

 – ночной режим работы. В данном режиме работы все индикация панели управления и дисплея, а также подсветка резервуара для воды будут отключены, прибор будет работать на минимальном уровне интенсивности увлажнения. Чтобы на некоторое время включить индикацию панели управления и дисплея, нажмите любую кнопку на панели управления или пульте ДУ.

без индикатора – стандартный режим работы. Режим, в котором можно регулировать интенсивность подачи пара и значение поддержания уровня влажности вручную, включать и отключать функции ионизации и «Теплый пар».

### Таймер отключения

Вы можете задать время отключения прибора в диапазоне от 1 до 12 часов с шагом в 1 час. Для установки таймера нажимайте кнопку  на панели прибора или пульте ДУ, переключение происходит по кругу. По истечении заданного промежутка времени прибор автоматически перейдет в режим ожидания. Если функция активна, на дисплее поочередно отображаются текущий уровень влажности (индикатор %), температура в помещении (индикатор °C) и оставшееся количество часов до автоотключения (индикатор H).



Для отключения функции таймера нажимайте кнопку  на панели управления или на пульте ДУ, пока на цифровом индикаторе не отобразится значение «12», после этого повторно нажмите кнопку .

### Подсветка резервуара для воды

По умолчанию подсветка включена. Для отключения/включения подсветки нажмите и удерживайте кнопку **MODE** на панели управления до тех пор, пока не прозвучит звуковой сигнал, или нажмите кнопку  на пульте ДУ.

### Блокировка панели управления

Для обеспечения дополнительной безопасности в приборе предусмотрена функция блокировки панели управления, предупреждающая случайное нажатие кнопок.

Для включения/отключения блокировки нажмите и удерживайте несколько секунд кнопку  на панели управления или нажмите кнопку  на пульте ДУ. При включенной блокировке на дисплее горит индикатор , прибор не реагирует на нажатие кнопок.

### Выбор единиц измерения температуры

По умолчанию температура на дисплее отображается в градусах Цельсия (индикатор °C). Чтобы выбрать градусы по Фаренгейту (индикатор °F), нажмите и удерживайте кнопку  до звукового сигнала.

Чтобы вернуться к отображению температуры в градусах Цельсия, повторно нажмите и удерживайте кнопку  до звукового сигнала.

## III. УХОД ЗА ПРИБОРОМ

### Общие рекомендации по очистке (схема **A2**, стр. 5)

 *Прежде чем приступать к очистке прибора, убедитесь, что он отключен от электросети.*

Слейте воду из резервуара и отсеков в основании. Очищайте корпус изделия мягкой влажной салфеткой или губкой. Возможно применение деликатного чистящего средства.

Во избежание возможных подтеков от воды и разводов на корпусе рекомендуем протереть его поверхность насухо.

**STOP** *ЗАПРЕЩАЕТСЯ погружать корпус прибора в воду или помещать его под струю воды!*

Промойте резервуар для воды чистой проточной водой и протрите его мягкой сухой тканью. Деминерализующий картридж промывайте под струей чистой воды. Осторожно очистите мембрану щеточкой, входящей в комплект. После очистки просушите основание и резервуар для воды. При постоянной работе прибора производите такую очистку раз в два дня.

**STOP** *ЗАПРЕЩАЕТСЯ использование при очистке прибора грубых салфеток или губок, абразивных паст. Также недопустимо использование любых химически агрессивных веществ.*

*ЗАПРЕЩАЕТСЯ очищать поверхность мембраны острыми предметами и металлическими щетками, так как это может стать причиной снижения производительности или выхода прибора из строя.*

### Очистка от накипи

При образовании в отсеках основания или на мембране налета, который невозможно удалить с помощью щетки и мягкой ткани, произведите очистку от накипи.

Отключите прибор от электросети. Снимите резервуар для воды с основания. Размешайте в стакане воды (200 мл) чайную ложку лимонной кислоты (15 г), залейте получившийся раствор в рабочую камеру. Не включайте прибор! Через 15 минут слейте раствор, удалите налет со стенок отсеков и мембраны щеткой с мягкой щетиной и мягкой сухой тканью. Протрите основание насухо мягкой тканью.

### Очистка поддона для ароматических масел

После каждого использования промывайте поддон со спонжем в теплой воде с использованием мягких моющих средств. При длительном непрерывном использовании очищайте его не реже 1 раза в 2 дня.

### Хранение и транспортировка

Перед хранением и повторной эксплуатацией очистите и полностью просушите все части прибора. Храните прибор в сухом вентилируемом месте вдали от нагревательных приборов и попадания прямых солнечных лучей.

При транспортировке и хранении запрещается подвергать прибор механическим воздействиям, которые могут привести к повреждению прибора и/или нарушению целостности упаковки.

Необходимо беречь упаковку прибора от попадания воды и других жидкостей.

## IV. ПЕРЕД ОБРАЩЕНИЕМ В СЕРВИС-ЦЕНТР

Неисправность	Возможная причина	Способ устранения
Прибор не включается	Прибор не подключен к сети электропитания	Убедитесь, что прибор правильно подключен к электросети

Неисправность	Возможная причина	Способ устранения
Прибор не включается	Отсутствует вода в резервуаре	Наполните резервуар водой
На дисплее мигает индикатор 	Резервуар для воды был снят	Не снимайте резервуар для воды во время работы прибора
	Резервуар для воды некорректно установлен	Проверьте корректность установки резервуара для воды
Недостаточная интенсивность выхода пара	Слишком низкая температура воды в резервуаре	Заливайте в резервуар чистую отстоявшуюся воду комнатной температуры
	Слишком много воды в рабочей камере	Отключите прибор от электросети и снимите резервуар для воды. Слейте воду из отсеков в основании. Аккуратно установите резервуар для воды на место и снова включите прибор
	На мембране образовались известковые отложения	Очистите мембрану в соответствии с указаниями раздела «Уход за прибором»
На предметах вокруг увлажнителя воздуха появляется белый налет	Используется жесткая неочищенная вода	Очистите воду с помощью специальных фильтров
		Дайте воде отстояться в течение суток или прокипятите ее
		Используйте дистиллированную воду
Пульз ДУ не работает	Емкость элемента питания иссякла	Замените элемент питания
Попытка синхронизации с мобильным устройством не удалась	Отсутствует подключение по сети Wi-Fi	Проверьте корректность работы сети Wi-Fi
	Отключен интернет на мобильном устройстве	Включите интернет на мобильном устройстве

**И** **ВНИМАНИЕ!** В случае возникновения какого-либо сбоя в работе приложения Ready for Sky REDMOND обращение в сервисный центр необязательно. Просто позвоните в службу технической поддержки РЕДМОНД по телефону 8-800-600-90-41 (звонок по России бесплатный) и получите консультацию и помощь наших специалистов по устранению ошибки и/или сбоя в работе Ready for Sky REDMOND. Ваши предложения и замечания по работе приложения будут учтены при очередном обновлении.



Запчасти для послегарантийного ремонта можно найти на сайте <https://redmondsale.com/>

## V. ГАРАНТИЙНЫЕ ОБЯЗАТЕЛЬСТВА



Стандартная гарантия 1 год. Условия расширенной гарантии по ссылке: <https://warranty.redmond.company/>

В течение гарантийного периода изготовитель обязуется устранить путем ремонта, замены деталей или замены всего изделия любые заводские дефекты. Гарантия вступает в силу только в том случае, если дата покупки подтверждена печатью магазина и подписью продавца на оригинальном гарантийном талоне. Настоящая гарантия признается лишь в том случае, если изделие применялось в соответствии с руководством по эксплуатации, не ремонтировалось, не разбиралось и не было повреждено в результате неправильного обращения с ним, а также сохранена полная комплектность изделия. Данная гарантия не распространяется на естественный износ изделия (батареи питания и т.д.).

Срок службы изделия и срок действия гарантийных обязательств на него исчисляются со дня продажи или с даты изготовления изделия (в случае, если дату продажи определить невозможно).

Дату изготовления прибора можно найти в серийном номере, расположенном на идентификационной наклейке на корпусе изделия. Серийный номер состоит из 13 знаков. 4-й и 5-й знаки обозначают месяц, 6-й и 7-й – год выпуска устройства.

0	0	0	1	1	2	2	3	3	3	3	3	3
---	---	---	---	---	---	---	---	---	---	---	---	---

1 – месяц производства (01 – январь, 02 – февраль ... 12 – декабрь)  
 2 – год производства (21 – 2021 г., 22 – 2022 г. ... 30 – 2030 г.)  
 3 – серийный номер модели

Установленный производителем срок службы прибора составляет 3 года со дня его приобретения при условии, что эксплуатация изделия производится в соответствии с данным руководством и применимыми техническими стандартами.



Упаковку, руководство пользователя, а также сам прибор необходимо утилизировать в соответствии с местной программой по переработке отходов. После окончания срока службы не выбрасывайте прибор вместе с бытовыми отходами. Передайте его в специализированный пункт для дальнейшей утилизации. Проявите заботу об окружающей среде. Отходы, образующиеся при утилизации изделий, подлежат обязательному сбору с последующей утилизацией в установленном порядке и в соответствии с действующими требованиями и нормами отраслевой нормативной документации, в том числе в соответствии с СанПиН 2.1.7.1322-03 «Гигиенические требования к размещению и обезвреживанию отходов производства и потребления».

 Пайдаланар алдында пайдалану бойынша нұсқаулықты мұқият оқып шығыңыз да, оны анықтамалық ретінде сақтап қойыңыз. Аспапты дұрыс пайдалану оның қызметінің мерзімін ұзартады.

Бұл нұсқаулықтағы қауіпсіздік шаралары мен нұсқаулар құралды қолдану кезінде туындауы мүмкін барлық жағдайларды қамтымайды. Бұл құрылғымен жұмыс кезінде қолданушы ақылға сүйеніп, абай әрі мұқият болуы тиіс.

## САҚТАНУ ШАРАЛАРЫ

- Өндіруші қауіпсіздік техникасының талаптарын және бұйымды пайдалану ережелерін сақтамаудан туындаған зақымдар үшін жауап бермейді.
- Бұл электр аспап пәтерлерде, қала сыртындағы үйлерде мен өнеркәсіптік емес пайдаланудың кез келген басқа осындай жағдайларда пайдаланыла алады. Құрылғыны өнеркәсіптік немесе кез келген мақсатсыз пайдалану бұйымды тиісті түрде пайдалану шарттарын бұзу болып саналады. Бұл жағдайда өндіруші ықтимал салдарлар үшін жауап бермейді.
- Құрылғыны электр желісіне қосар алдында оның кернеуі аспаптың номиналды кернеуіне сәйкес келетінін тексеріңіз (бұйымның техникалық сипаттамалары немесе зауыттық кестесін қараңыз).
- Аспаптың тұтынатын қуатына есептелген ұзартқыш қолданыңыз: параметрлердің сәйкессіздігі қысқа тұйықталуға немесе кабельдің жануына әкеліп соқтыруы мүмкін.
- Аспапты қолданған соң, сонымен қатар оны тазалаған немесе тасымалдаған кезде розеткіден өшіріңіз. Электр бауын сымынан емес, штепселінен ұстап тұрып, құрғақ қолмен шығарыңыз.
- Электр қоректендіру бауын есік қуыстарында немесе жылу көздерінің жанында тартпаңыз. Электр бауының бұралмағанын және иілмегенін, үшкір заттарға, бұрыштар мен жиһазға тимегенін қадағалаңыз.

 **Жадыңызда болсын: электр қоректендіру кабелі зақымдалуы кепілдік шарттарына сәйкес келмейтін ақауларға, сонымен қатар электр тоғына ұрынуға әкеліп соқтыруы мүмкін. За-**

**қымдалған электр кабелі сервис-орталықта жедел ауыстыруды талап етеді.**

- Аспапты ашық ауада пайдалануға тыйым салынады: құрылғы корпусының ішіне су немесе бөгде заттардың түсуі оны қатты зақымдауы мүмкін.
- Ауа ылғалдағышты жылыту аспаптары мен электр аспаптарына тікелей жақын жерде, сондай-ақ вентиляциялық саңылаулардың жанында орнатпаңыз.
-  **НАЗАР АУДАРЫҢЫЗ!** Резервуарда су жоқ кезде немесе суға арналған резервуарсыз ылғалдатқышты қосуға болмайды. Құралдың жұмысындағы бұзушылықтарды болдырмау үшін жұмыс кезінде резервуарды шешуге тыйым салынады.
- Аспапты тазалар алдында оның электр желісінен өшіріліп, толық суығанына көз жеткізіңіз. Аспапты тазалау бойынша нұсқауларды қатаң ұстаныңыз.
-  **Аспап корпусын суға батыруға немесе су ағыны астына салуға ТЫЙЫМ САЛЫНАДЫ!**
- Бұл аспап физикалық, жүйке немесе психикалық ауытқулары бар немесе тәжірибесі мен білімі жетіспейтін адамдардың (оның ішінде балалардың) қолдануына арналмаған, мұндай тұлғалар қадағаланып, олардың қауіпсіздігі үшін жауап беретін тұлға осы аспапты қолдануға қатысты нұсқау жасалған жағдайлардан басқа. Балалардың аспаппен, оның жинақтаушыларымен, сонымен қатар зауыттық орамымен ойнауына жол бермеу мақсатында қадағалап отыру қажет. Құрылғыны тазалау және қызмет көрсетуді балалар ересектердің қарауынсыз жасамауы тиіс.
- Аспапты өздігіңізбен жөндеуге немесе құрылымына өзгеріс енгізуге тыйым салынады. Қызмет көрсету және жөндеу бойынша барлық жұмыстарды авторландырылған сервис-орталық жасауы керек. Біліксіз жасалған жұмыс аспаптың бұзылуына, жарақат пен мүлік зақымдануына әкеліп соқтыруы мүмкін.
-  **НАЗАР АУДАРЫҢЫЗ!** Аспапты кез келген ақауларда пайдалануға тыйым салынады.

**Техникалық сипаттамалар**

Үлгі.....	HF2200S
Қуаты.....	25 Вт
«Жылы бу» функциясы кезінде максималды қуат.....	230 Вт
Кернеу.....	220–240 В, 50 Гц
Электр тоғына ұшыраудан қорғаныс.....	II дәреже
Қашықтық басқару.....	R4S REDMOND технологиясы
Деректерді беру стандарты.....	Wi-Fi
Операциялық жүйелерінде қолдау.....	iOS, Android
Суға арналған резервуар көлемі.....	5 л
Судың шығыны.....	350 мл/сағ (жылы бу), 200 мл/сағ (суық бу)
Қызмет көрсетудің ұсынылған ауданы.....	50 м <sup>2</sup> астам емес
Басқару панелі.....	сенсорлық
Дисплей.....	жарықдиодты
ҚБ пульті.....	бар
ҚБ пультінің қоректену көзі.....	1 × CR2025
Бу жіберу.....	2 пысылдауық, 360°-қа айналу
Ылғалдылық деңгейін қолмен реттеу.....	40–80%
Бу жіберу қарқындылығын реттеу.....	3 деңгей
Ылғалдылықтың орнатылған деңгейін сақтау.....	автоматты
Автоматтық ажырату.....	су жетіспеушілік кезінде, резервуарды алып тастау кезінде

Қосымша функциялары:

- Жылы бу
- Иондану
- Арома-функция
- Түнгі режим

Сөндіру таймері.....	12 сағатқа дейін
Жарықталу.....	бар
Габаритті өлшемдер (ені × биіктігі × ұзындығы).....	284 × 318 × 165 мм
Құралдың салмағы (сусыз).....	2,6 кг
Электр сымының ұзындығы.....	1,5 м

**Комплектация**

Ауаны ылғалдандырғыш.....	1 дана
ҚБ пульті (қоректендіру элементі CR2025).....	1 дана
Мембрана тазалау үшін қылшақ.....	1 дана
Пайдалану жөніндегі нұсқаулық.....	1 дана
Сервисті кітапша.....	1 дана

Өндіруші келесі өзгерістер туралы қосымша хабарландырусыз өз өнімдерін жетілдіру барысында дизайнға, жинақталуға, сонымен қатар бұйымның техникалық сипаттамаларына өзгерістер енгізуге құқылы. Техникалық сипаттамаларда ±10% қателікке жол беріледі.

**Аспаптың құрылымы (A1) сурет, 4 бет**

1. Бу беруге арналған сүйірмек

2. Су ыдысының қақпағы
3. Бу шығатын тесік
4. Дисплей
5. Сенсорлық басқару панелі
6. Мембрана тазалау үшін қылшақ
7. Жарықталу
8. Суға арналған резервуар
9. Шашыратқыш
10. Минералсыздандыратын картридж
11. Жұмыс камерасы
12. Ультрадыбыстық мембрана
13. Қалтқы
14. Кіріс клапаны
15. Жылы бу бүріккіш
16. Шығатын клапанды
17. Құралдың негіздемесі
18. Хош иісті майларға арналған спонжы бар түпқойма
19. Электр қуат алу сымы
20. ҚБ пульті

**Дисплеймен басқару панелі (A1) сурет, 4 бет**

- A. Сандық индикатор
- B. Орынжай ішінде температураның индикаторы (°C жылы)
- C. Орынжай ішінде температураның индикаторы (°F жылы)
- D. Ылғалдылық деңгейінің индикаторы (пайызбен)
- E. Таймері жұмысының индикаторы
- F. Ылғалдылықтың қарқындылығы индикаторлары
- G. Иондану индикаторы
- H. Wi-Fi іске қосудың индикаторы
- I. «Жылы бу» функциясының индикаторы
- J. Түнгі тәртіптеме индикаторы
- K. Бала жұмыс режимінің индикаторы
- L. Басқару панелін бұғаттау индикаторы
- M. Резервуардағы судың төмен деңгейінің индикаторы
- N. Автоматты тәртіптеме индикаторы
- O. «Жылы бу» функциясын қосу/сөндіру түймесі
- P. Иондау функциясын қосу/сөндіру түймесі
- Q. Ылғалдандырудың қарқындылығын ретке келтіру түймесі
- R. Ылғалдылық деңгейін реттеу түймесі

- S. Жұмыс режимін таңдау түймесі
- T. Сөндіру таймерінің мәнін орнату түймесі
- U. Басқару панелін құлыптау түймесі
- V. Құралды ажырату/қосу түймесі

### ҚБ пульгі (A1 сурет, 4 бет)

- a. Құралды ажырату/қосу түймесі
- b. Артқы жарықты қосу/өшіру түймесі
- c. Иондау функциясын қосу/сөндіру түймесі
- d. Ылғалдандырудың қарқындылығын ретке келтіру түймесі
- e. «Жылы бу» функциясын қосу/сөндіру түймесі
- f. Ылғалдылық деңгейін реттеу түймесі
- g. Басқару панелін құлыптау түймесі
- h. Жұмыс режимін таңдау түймесі
- i. Сөндіру таймерінің мәнін орнату түймесі

## I. ПАЙДАЛАНА БАСТАУ АЛДЫНДА

Бұйым мен оның құрамдастарын қораптан абайлап шығарыңыз. Барлық орау материалдары мен жарнамалық жапсырмаларды алып тастаңыз.

 *Корпусағы ескертетін жапсырма, жапсырма-көрсеткіш (бар болса) және бұйымның сериялық нөмірі бар кестешені орнында міндетті түрде сақтаңыз!*

*Тасымалдау немесе төмен температураларда сақтаған соң аспапты қосар алдында кем дегенде 2 сағатқа бөлме температурасында ұстау керек.*

Желілік сымды толықтай тарқатыңыз. Аспап корпусын ылғал матамен сүртіңіз. Әзірлеудің алдында құрылғы сыртқы және көзге көрінетін ішкі бөліктерінде зақым, жарық және басқа ақау жоқтығына көз жеткізіңіз. Қуат көзінің элементі аспапқа қарама-қарсылығының сақталуымен орнатылғанына көзіңізді жеткізіңіз.

 *НАЗАРАУДАРЫҢЫЗ! Жеткізу кешеніне кіретін қуат көзінің элементі бұйымның жұмыс қабілеттілігін тексеруге ғана арналған. Аспаптың үздіксіз жұмысы үшін жаңа қуат көзінің элементін сатып алу ұсынылады.*

*Қоректендіру элементтерін орнату кезінде қолдарыңыз және құрылғы құрғақ болуы тиіс.*

Шығатын бу тұсқағаз, декоративті жабындылар, электрондық аспаптар мен жоғары ылғалдылық зардап шегуі мүмкін басқа заттарға немесе материалдарға тимейтіндей қатты тегіс көлденең бетке орнатыңыз.

Ауа ылғалдағышты орнату орнын таңдаған кезде төменде келтірілген ұсынымдарды орындаңыз.

- Қыздырылған еден жөніндегі, ылғалдағышты жылыту құралдарынан тікелей жақында орнатпаңыз.

- Ылғалдағышты жиһаз бен электр құралдарынан тікелей жақында орнатпаңыз, сондай-ақ оны желдету қуыстарының жанында орнатпаңыз.
- Ылғалдағышты ауыстыру кезінде тек негіздемесінен ұстаңыз, бұл кезде суға арналған резервуарды ұстау керек.
- Ауа ылғалдағышты сумен толтырылған орнатылған сұйыққоймасымен ғана қосыңыз.
- Корпусының сыықсыздануын немесе өңсізденуін болдырмас үшін, температурасы 40°C-ден асатын суды сұйыққоймаға құймаңыз және тазалау үшін пайдаланбаңыз.
- Суды бу шығатын саңылау арқылы құймаңыз.
- Суды тікелей жұмыс камерасына құймаңыз.
- Суға арналған сұйыққоймаға және бу шығатын саңылауға бөтен заттар мен химикаттардың түсуіне жол бермеңіз.
- Аспап жұмыс істеп тұрған кезде бу шығатын саңылауды жаппаңыз.
- Сұйыққоймадағы судың қатуына жол бермеңіз.

## II. ҚҰРАЛДЫ ПАЙДАЛАУ

### Суға арналған сұйыққойманы толтыру

 *Су резервуарын толтырған кезде аспап электр желісінен өшірілуі болуы тиіс.*

1. Су ыдысын жоғары тарту арқылы негізден алыңыз.
2. Резервуардың қақпағын алыңыз.
3. Сүзгіні – температурасы 10°C-ден 40°C-ге дейінгі тазартылған сумен толтырыңыз. Сұйыққойманың қақпағын жақсылап бұрап бекітіңіз.



 *Су құбырынан шығатын суды қолданар алдында тәулік бойы қалдыру ұсынылады. Тым қатты тазартылмаған суды қолдану жұмыс камерасында және жақын жерде орналасқан заттарда тоттың пайда болуына, сүзгінің ластануына әкелуі мүмкін.*

 *Суға тазарту құралдары, хош иісті майлар, парфюмерлі құралдар және т.б. қосуға ТЫЙЫМ САЛЫНАДЫ.*

*Тоңазытқыш саңылауы арқылы аспапты сумен толтыруға ТЫЙЫМ САЛЫНАДЫ!*

4. Суға арналған сұйыққойманы аспапқа – негізіне жақсылап жанасатындай етіп орнатыңыз. Су жұмыс камерасына беріле бастайды. Қақпақты су ыдысына орнатыңыз.

### Пайдалану



1. Аспапты электр желісіне қосыңыз, дыбыстық сигнал естіледі, басқару панелінің барлық көрсеткіштері біраз уақыт жанады, содан кейін сөнеді. Аспап күту режимінде.
2. ҚБ пультіңде немесе аспаптың панелінде  түймесін басыңыз, аспаптан дыбыстық сигнал естіліп, аспап стандартты тәртіптемеде жұмыс істей бастайды: дисплейде үй-жайдағы ылғалдылық (% индикаторы) пен температураның (°C индикаторы) ағымдағы деңгейі кезек-кезек көрінеді, әдепкі ылғалдандыру қарқындылығының индикаторы жанады (II деңгей). Ылғалдылық деңгейінің қарқындылығын өзгерту үшін аспаптың панелінде немесе ҚБ пультіңде  түймесін басыңыз.

**STOP** **HAZAP AУДАРЫҢЫЗ!** Резервуарда су жоқ кезде немесе суға арналған резервуарсыз ылғалдатқышты қосуға болмайды. Құралдың жұмысындағы бұзушылықтарды болдырмау үшін жұмыс кезінде резервуарды шешуге тыйым салынады.

**i** Егер аспап электр желісінен аз уақытқа ажыратылған болса, қайта қосқан кезде дыбыстық сигнал болмауы мүмкін.

Екі айналмалы шүмектің арқасында Сіз будың шығу бағытын баптай аласыз.

Кез келген түймені соңғы рет басқаннан кейін 1 минуттан кейін дисплейі бар басқару тақтасының жарықтығы төмендейді. Дисплейдің басқару тақтасының жарықтығын арттыру үшін кез келген түймені басыңыз.

3. Сұйыққоймада су деңгейі сыни төмендеген жағдайда аспаптан үш дыбыстық сигнал естіліп, ол автоматты түрде жұмысын тоқтатады. Дисплейде  индикаторы жанып, қалған индикациясы сөнеді. Мұндай жағдайда аспаптың басқару панелінде немесе ҚБ пультінде  түймесін басып, аспапты электр желісінен ажыратыңыз да, суға арналған сұйыққойманы толтырыңыз.
4. Аспапты күту тәртіптемесіне қолмен ауыстыру үшін аспаптың басқару панелінде немесе ҚБ пультінде  түймесін басыңыз, корпустың көмескі жарығы сөнеді, желдеткіш 15 секунд бойы жұмысын жалғастырады, содан кейін өшеді. Аспапты пайдалануды аяқтағаннан кейін оны электр желісінен ажыратып, сұйыққоймада және жұмыс камерасында қалған суды ағызып жіберіңіз.



### R4S REDMOND қосымшасы арқылы құрылғыны қашықтан басқару

**!** **МАҢЫЗДЫ!** R4S REDMOND қосымшасы арқылы құрылғыны қашықтан басқару үшін Wi-Fi желісіне кіру қажет. Мобильді құрылғының Wi-Fi (2,4 ГГц) желісіне қосылғанына көз жеткізіңіз.

Ready for Sky REDMOND қосымшасы смартфон немесе планшет арқылы құрылғыны қашықтан жақын жерде бақылауға мүмкіндік береді.

1. Өзіңіздің планшетіңізге немесе смартфоныңызға (қолданылатын құрылғының операциялық жүйесіне байланысты) App Store немесе Google Play қосымшалар дүкенінен Ready for Sky REDMOND қосымшасын жүктеніз.



**i** Минималды қолдалатын операциялық жүйені компанияның [www.redmond.companу](http://www.redmond.companу) ресми сайтында немесе App Store және Google Play дүкендеріндегі қосымшаның сипаттамасынан анықтаңыз.

2. Ready for Sky REDMOND қосымшасын іске қосыңыз, аккаунтты жасаңыз және экрандағы көмекші сөздерді орындап отырыңыз.
3. Құрылғыны қосу үшін жоғарғы оң жақ бұрыштағы «+» белгішесін басыңыз.
4. «Увлажнители воздуха» қойындысына өтіңіз «Увлажнитель воздуха HF2200S» таңдаңыз.
5. Қосылмды орнату үшін құрылғы дыбыстық сигнал бергенше аспаптың басқару панелінде  түймесін басып тұрыңыз.  индикаторы жанады және дисплейде жыпылықтай бастайды.

6. Байланыс орнатылғаннан кейін  индикаторы үздіксіз жанып тұрады. Құрылғы қол жетімді құрылғылар тізімінде пайда болады. Енді сіз құрылғыны қашықтан басқара аласыз.



### «Жылы бу» функциясы

Бұл тәртіптемеде су ультрадыбыстық мембранаға берілудің алдында қыз-дырылып, ылғалдағыштан жылы бу шығады. Қыздырудың нәтижесінде (пастерлеу әсері) белгілі ауру тудырғыш бактериялар мен микроағзалардың басым көпшілігі өледі. Сонымен қатар, жоғары температураның есебінен аспаптағы бу түзілу қарқындырақ жүреді, осылайша жылы су үй-жайдағы ауаны жылдамырақ ылғалдандырады және хош иісті майларды тиімдірек таратады (хош иістендіру функциясы пайдаланылған жағдайда).

«Жылы бу» функциясын қосу/сөндіру үшін аспаптың басқару панелінде немесе ҚБ пультінде  түймесін басыңыз. Егер функция белсенді болса, дисплейде  индикаторы жанады.

### Ионизациялау функциясы

Аспап кірістіре орнатылған иондар генераторымен жабдықталған. Ылғалданған иондалған ауа шаңның барынша жылдам басылуына жағдай жасайды, бұл – ылғалдық жымыстыруды жеңілдетеді және оның тиімділігін арттырады, сондай-ақ ауаны микробтар мен аллергиягердерден тазалауға жәрдемдеседі. Сонымен қатар, иондалған ауа көңілкүй мен ұйқыны жақсартады, шаршағыштықты төмендетеді.

Иондау функциясын қосу/сөндіру үшін аспаптың басқару панелінде немесе ҚБ пультінде  түймесін басыңыз. Егер функция белсенді болса, дисплейде  индикаторы жанады.

### Хош иістендіру функциясы

Хош иістендіру әсеріне қол жеткізу үшін, аспапты қосар алдында аспаптың түпқоймасын дағы ойықтан спонжи бар арнайы тұрынтақты шығарып алыңыз да, оған бірнеше тамшы хош иісті май жағыңыз. Пайдаланғаннан кейін немесе хош иістендіруді тоқтатқаннан кейін спонжи бар тұрынтақты шығарып алып, оны ағын сүмен жуыңыз да, аспапқа орнатар алдында бөлме температурасында толығымен кептіріңіз.

### Ылғалдандыру қарқындылығын ретке келтіру

Сіз аспаптың басқару панелінде немесе ҚБ пультінде  түймесін баса отырып, ылғалдандыру қарқындылығын ретке келтіре аласыз. Дисплейдегі индикатор белгіленген деңгейді көрсетеді:

- I – минималды қарқындылық;
- II – орташа қарқындылық;
- III – максималды қарқындылық.

### Ылғалдылық деңгейін ретке келтіру

Сіз 5% қадамымен 40%-дан 80%-ға дейінгі диапазонда ылғалдылықтың қалаулы деңгейін бере аласыз.

Аспаптың панеліндегі немесе ҚБ пультіндегі  түймесін баса отырып қалаулы мәнді таңдаңыз, ауыстырып қосу шеңбер бойынша жүзеге асады. Таңдалған мәндер дисплейде бірнеше рет жыпылықтап, автоматты түрде сақталады, дисплей ылғалдылық пен температура ағымдағы деңгейін көрсетуге қайта оралады.

Берілген ылғалдылық деңгейіне жеткенде құрал автоматты түрде бу жіберуді тоқтатады, ылғалдану қарқыны индикаторы сөнеді. Егер бөлмедегі ылғалдылық деңгейі белгіленгеннен төмен түсіп кетсе, қайтадан бу жіберу іске қосылады. Берілген деңгейді ұстап тұру функциясын өшіру үшін құрал панеліндегі не қашықтықтан басқару пультіндегі  батырмасын басып тұрып «—».

### Жұмыс режимін таңдау

Басқару панеліндегі немесе қашықтан басқару пультіндегі **MODE** түймесін пайдаланып құрылғының үш жұмыс режимінің бірін таңдаңыз. Ауыстыру шеңбер бойымен жүзеге асырылады, дисплейде сәйкес индикатор жанады:

**A** – автоматты жұмыс режимі. Бұл режимде құрылғы бөлмедегі ылғалдылық деңгейін 55% деңгейінде сақтайды. Бөлмедегі ылғалдылық 45% төмен болса, құрылғы ылғалдандыру қарқындылығының максималды деңгейінде жұмыс істейді. Бөлмедегі ылғалдылық 45% жоғары болса, құрылғы ылғалдандыру қарқындылығының ең төменгі деңгейінде жұмыс істейді. Бөлмедегі ылғалдылық деңгейі 55% жеткенде, бу беру автоматты түрде өшеді. Бұл режимдегі иондау функциясы әрқашан қосылуы. Егер бөлме температурасы 10°C төмен болса, «Жылы бу» функциясы автоматты түрде қосылады.

 – бала жұмыс режимі. Бұл режимде құрылғы бөлмедегі ылғалдылық деңгейін 55% деңгейінде сақтайды. Бөлмедегі ылғалдылық 45% төмен болса, құрылғы ылғалдандыру қарқындылығының максималды деңгейінде жұмыс істейді. Бөлмедегі ылғалдылық 45% жоғары болса, құрылғы ылғалдандыру қарқындылығының ең төменгі деңгейінде жұмыс істейді. Бөлмедегі ылғалдылық деңгейі 55% жеткенде, бу беру автоматты түрде өшеді. Бұл режимде иондау және «Жылы бу» функциялары өшірілген.



 – түнгі жұмыс режимі. Бұл жұмыс режимінде басқару панелінің және дисплейдің барлық көрсеткіштері, сондай-ақ су ыдысының жарықтандыруы өшеді, құрылғы ылғалдандыру қарқындылығының ең төменгі деңгейінде жұмыс істейді. Басқару тақтасы мен дисплейді уақытша қосу үшін басқару тақтасындағы немесе қашықтан басқару пультіндегі кез келген түймені басыңыз.

индикаторсыз – стандартты жұмыс режимі. Бу беру қарқындылығын және ылғалдылық деңгейін ұстап тұру мәнін қолмен реттеуге, иондау және «Жылы бу» функцияларын қосуға және өшіруге болатын режим.

### Сөндіру таймері

Сіз 1 сағат қадамымен 1 сағаттан 12 сағатқа дейінгі диапазонда аспапты сөндіру уақытын бере аласыз. Таймерді орнату үшін аспаптың басқару панелінде немесе ҚБ пультінде  түймесін басыңыз, ауыстырып қосу шеңбер бойынша жүзеге асады. Берілген уақыт аралығы біткеннен кейін аспап автоматты түрде күту тәртіпмесіне өтеді. Егер функция белсенді

болса, дисплей кезекпен ағымдағы ылғалдылық деңгейін (% индикаторы), бөлме температурасын (°C индикаторы) және автоматты өшірілгенге дейін қалған сағат санын (H индикаторы) көрсетеді.



Таймер функциясын өшіру үшін басқару панеліндегі немесе қашықтан басқару пультіндегі  түймесін сандық индикатор «12» көрсеткенше басыңыз, содан кейін  түймесін қайта басыңыз.

### Су ыдысын жарықтандыру

Артқы жарық әдепкі бойынша қосылу. Артқы жарықты өшіру/қосу үшін басқару панеліндегі **MODE** түймесін дыбыстық сигнал шыққанша басып тұрыңыз немесе қашықтан басқару пультіндегі  түймесін басыңыз.

### Басқару панелінің құлпы

Қосымша қауіпсіздікті қамтамасыз ету үшін құрылғыда түймелердің кездейсоқ басылуына жол бермейтін басқару тақтасын құлыптау функциясы бар.

Құлыптауды қосу/өшіру үшін басқару тақтасындағы  түймесін бірнеше секунд басып тұрыңыз немесе қашықтан басқару құралындағы  түймесін басыңыз. Құлып қосылу кезде дисплейде  индикаторы жанады, құрылғы түймені басуға жауап бермейді.

### Температураның өлшем бірліктерін таңдау

Әдепкі бойынша дисплейдегі температура Цельсий градусымен (°C индикаторы) көрсетіледі, Фаренгейт (°F индикаторы) градустарын таңдау үшін дыбыстық сигнал шыққанша  түймесін басып тұрыңыз.

Цельсий градусындағы температура дисплейіне оралу үшін дыбыстық сигнал естілгенше  түймесін қайтадан басып тұрыңыз.

## III. АСПАП КҮТІМІ

### Тазалау жөніндегі жалпы ұсыныстар (A2 сурет, 5 бет)

Құралды тазалауға кіріспес бұрын, оның электр желісінен ажыраулы екендігіне көз жеткізіңіз. Бұйымның тұрқын ылғалды шүберек немесе губкамен тазартыңыз. Бұйымның тұрқын ылғалды сүлгімен немесе губкамен тазарту керек. Деликатты тазарту құралын қолдану мүмкін болады. Судың мүмкін болатын тамшылары мен тұрқындағы сыздықтарға жол бермеу үшін оның бетін құрғақ етіп сүртуге ұсыныс береміз.

 *Аспап корпусын суға батыруға немесе су ағыны астына салуға ТЫЙЫМ САЛЫНАДЫ!*

Суға арналған резервуарты таза ағын сумен жуыңыз және оны жұмсақ құрғақ матамен сүртіңіз. Минералсыздандыратын картриджді ағынды таза сумен шайыңыз. Мембрананы шеткамен немесе жұмсақ талшықтармен тазартыңыз. Тазартқаннан кейін суға арналған резервуар мен негіздемені келтіріңіз. Құрал үнемі жұмыс істеп тұрған кезде тазалауды екі күнде бір рет жүргізу керек.

**СТОП** Құралды тазалау кезінде қатты сүрткіштер немесе губкаларды қолдануға ТЫЙЫМ САЛЫНАДЫ. Сондай-ақ химиялық агрессивті кез келген заттарды қолдануға болмайды.

Мембрана бетін өткір заттар және металл щеткалармен тазалауға тыйым салынады, себебі бұл өнімділіктің төмендеуі немесе құралдың істен шығуына себеп болуы мүмкін.

### Қақтан тазарту

Мембрана немесе негіздеме бөлікшелерінде щетка немесе жұмсақ матаның көмегімен тазалауға келмейтін қақ пайда болған кезде, қақтан тазартуды жүзеге асырыңыз.

Құралды электр желісінен ажыратыңыз. Суға арналған резервуарды негіздемесінен шешіңіз. Бір стақан су (200 мл) лимон қышқылының шай қасық (15 г) араластырыңыз, алынған ерітіндіні жұмыс камерасына құйыңыз. Құралды қоспаңыз! 15 минуттан кейін ерітіндіні суды төгіп тастаңыз, жұмсақ талшықты щетка немесе жұмсақ құрғақ матамен мембрана мен бөліктердің қабырғаларынан қақты алып тастаңыз. Негіздемесін жұмсақ матамен құрғатып сүртіңіз.

### Хош иісті майларға арналған спонжы бар түпқойма тазалау

Әр қолданғаннан кейін хош иісті заттарға арналған түпқойманы жұмсақ жуу құралдарын қолдана отырып жылы сумен жуыңыз. Ұзақ уақыт бойы үздіксіз пайдаланған жағдайда спонж және бар түпқойма бен тұрынтақты 2 күнде кемінде 1 рет тазалап отырыңыз.

### Сақтау және тасымалдау

Сақтау және қайта пайдаланудың алдында құралдың барлық бөліктерін тазалап, түгел құрғатыңыз. Құралды құрғақ желденетін жерде жылыту аспаптарынан алыс және тікелей күн сәулелерден алыс сақтаңыз.

Тасымалдау және сақтау кезінде құралдың зақымдануына және/немесе ораманың бүтіндігіне әкелуі мүмкін құралды механикалық әсерлерге ұшыратуға тыйым салынады.

Құралдың орамасын су мен басқа да сұйықтықтардан сақтау қажет.

## IV. СЕРВИС-ОРТАЛЫҚҚА ЖОЛЫҒАР АЛДЫНДА

Ақаулық	Мүмкін болатын себебі	Түзету әдістері
Құрал қосылмайды	Құрал электр қуаты желісіне қосылмаған	Құралдың электр желісіне дұрыс қосылғанына көз жеткізіңіз
	Резервуарда су жоқ	Резервуарды суға толтырыңыз
Дисплейде индикаторы жыпылықтайды	Су резервуарын алынып тасталды	Құрылғының жұмыс уақытында су резервуарын шешпеңіз
	Су ыдысы дұрыс орнатылмаған	Су ыдысының дұрыс орнатылуын тексеріңіз
Будың шығу қарқындылығы жеткіліксіз	Резервуарда судың температурасы тым төмен	Резервуарға бөлме температурасындағы тұндырылған таза суды құйыңыз

Ақаулық	Мүмкін болатын себебі	Түзету әдістері
Будың шығу қарқындылығы жеткіліксіз	Жұмыс камерасында су тым көп	Құралды электр желісінен өшіріңіз және суға арналған резервуарды шешіңіз. Негіздеме ішіндегі бөлікшелерден суды төгіп тастаңыз. Ақырын суға арналған резервуарды орнына орнатыңыз және құралды қайта қосыңыз
	Мембранада ақ тұнбасы пайда болды	«Құралдың күтімі» тарауының нұсқауларына сәйкес мембрананы тазартыңыз
Ылғалдатқыштың жан-жағындағы заттарға ақ қатпар пайда болды	Қатты тазартылмаған су қолданылады	Арнайы сүзгілердің көмегімен суды тазартыңыз Суға тәулік бойы тұнуға мүмкіндік беріңіз немесе оны қайнатыңыз Тазартылған суды қолданыңыз
ҚБ пульті жұмыс істемейді	Қоректендіру элементтерінің ыдысы таусылған	Қоректендіру элементтерін ауыстырыңыз
Синхронизациялау әрекеті сәтсіз болды	Wi-Fi желісі бойынша қосылыс жоқ	Wi-Fi желісі жұмысының дұрыстығын тексеріңіз
	Ұялы құрылғыда ғаламтор өшіп тұр	Ұялы құрылғыда ғаламтор қосыңыз

**И** НАЗАР АУДАРЫҢЫЗ! Ready for Sky REDMOND қосымшасының жұмысында қандай-да бір істен шығу орын алған кезде сервистік орталыққа жүгіну міндетті емес. РЕДМОНД техникалық қолдау қызметіне барыңыз және R45 REDMOND жұмысындағы істен шығу және/немесе қателіктерді жою бойынша біздің мамандардан кеңес алыңыз. Сіздің ұсыныстарыңыз бен қосымшаның жұмысы жөніндегі ескертулеріңіз кезекті жаңарту кезінде ескерілетін болады. Сіздің еліңіздегі РЕДМОНД өнімінің пайдаланушыларын қолдау қызметінің байланыс мәліметтерін [www.redmond.com.tr](http://www.redmond.com.tr) сайтынан қарауға болады. Сізге осы сайттағы кері байланыс нысанын толтыра отырып көмекті алуға болады.



Кепілдіктен кейінгі жөндеуге арналған қосалқы бөлшектерді табуға болады сайтта қолжетімді <https://redmondsale.com>

## V. КЕПІЛДІКТІ МІНДЕТТЕМЕЛЕР



Стандартты кепілдеме 1 жылы. Кепілдіктің ұзартылған шарттары мен талаптары мына жерден табуға болады: <https://warranty.redmond.com.tr/>

Кепілдік кезеңі ішінде дайындаушы жөндеу, бөлшектерді ауыстыру немесе барлық бұйымды ауыстыру жолымен кез келген зауыттық ақауларды жоюға міндеттенеді. Кепілдік тек

сатып алу күні түпнұсқалық кепілдік талонында дүкен мөрімен және сатушы қолымен расталған жағдайда ғана күшіне енеді. Осы кепілдік тек бұйым пайдалану бойынша нұсқаулыққа сәйкес қолданылған, жөнделмеген, бұзылмаған және онымен дұрыс жұмыс істемеу нәтижесінде зақымданбаған, сонымен қатар бұйымның толық жинағы сақталған жағдайда танылады. Осы кепілдік бұйымның табиғи тозуына (қоректену батареяларына) таралмайды.

Бұйымның қызмет мерзімі мен оған кепілдікті міндеттемелердің қолданыс мерзімі бұйым сатылған немесе өндірілген кезден есептеледі (егер сату күнін анықтау мүмкін болмаса).

Аспап өндірілген күнді бұйым корпусының сәйкестендіру жапсырмасындағы сериялық нөмірден табуға болады. Сериялық нөмір 13 белгіден тұрады. 4-ші және 5-ші белгілер айды, 6-шы және 7-ші — құрылғының шығарылған жылын білдіреді.

0	0	0	1	1	2	2	3	3	3	3	3	3
---	---	---	---	---	---	---	---	---	---	---	---	---

1 – өндірілген айы (01 – қаңтар, 02 – ақпан ... 12 – желтоқсан)

2 – өндірілген жылы (21 – 2021 ж., 22 – 2022 ж. ... 30 – 2030 ж.)

3 – үлгінің сериялық нөмірі

Өндіруші бекіткен аспаптың қызмет ету мерзімі бұйымның пайдаланылуы осы нұсқаулық пен қолданылатын техникалық стандарттарға сәйкес жүруі жағдайында сатып алынған күнінен 3 жылды құрайды.

*Орамды, пайдаланушы нұсқаулығын, сонымен қатар аспаптың өзін қалдықтарды қайта өңдеу бойынша жергілікті бағдарламаға сәйкес пайдаға асыру керек. Қоршаған ортаға қамқорлық білдіріңіз: мұндай бұйымдарды әдеттегі тұрмыстық қоқыспен тастамаңыз.*

[www.redmond.company](http://www.redmond.company)  
[www.multivarka.pro](http://www.multivarka.pro)  
Made in China

HF2200S-CIS-UM-1