

# REDMOND

Портативный  
подогреватель молока  
BC5200



РУКОВОДСТВО ПО ЭКСПЛУАТАЦИИ

RUS	5
KAZ	13



Товар сертифицирован в соответствии с Федеральным законом «О техническом регулировании» и соответствует требованиям Технического регламента Таможенного союза ТР ТС 004/2011 «О безопасности низковольтного оборудования», Технического регламента Таможенного союза ТР ТС 020/2011 «Электромагнитная совместимость технических средств», Технического регламента Евразийского экономического союза «Об ограничении применения опасных веществ в изделиях электротехники и радиоэлектроники» ТР ЕАЭС 037/2016.

Изготовитель: «Пауэр Пойнт Инк. Лимитед» №1202 Хай Юн Гэ (В1) Лин Хай Шан Чжуан Сямейлин Футьян, Шеньжень, Китай, 518049.

Импортер в России: ООО «ИЛОТ», 198099, г. Санкт-Петербург, ул. Промышленная, д. 38, к. 2, лит. А.

Importer (EU): SIA "SPILVA TRADING", Edoles iela 5, Riga, Latvia, LV1055.

© REDMOND. Все права защищены. 2024

Воспроизведение, передача, распространение, перевод или другая переработка данного документа или любой его части без предварительного письменного разрешения правообладателя запрещены.

## СОДЕРЖАНИЕ

МЕРЫ БЕЗОПАСНОСТИ.....	5
Технические характеристики .....	7
Комплектация .....	7
Устройство прибора.....	8
I. ПЕРЕД НАЧАЛОМ ИСПОЛЬЗОВАНИЯ.....	8
II. ЭКСПЛУАТАЦИЯ ПРИБОРА .....	8
Зарядка прибора .....	8
Использование .....	8
Защита от перегрева .....	10
III. УХОД ЗА ПРИБОРОМ .....	10
Хранение и транспортировка .....	10
IV. ПЕРЕД ОБРАЩЕНИЕМ В СЕРВИС-ЦЕНТР.....	11
V. ГАРАНТИЙНЫЕ ОБЯЗАТЕЛЬСТВА.....	11

A1

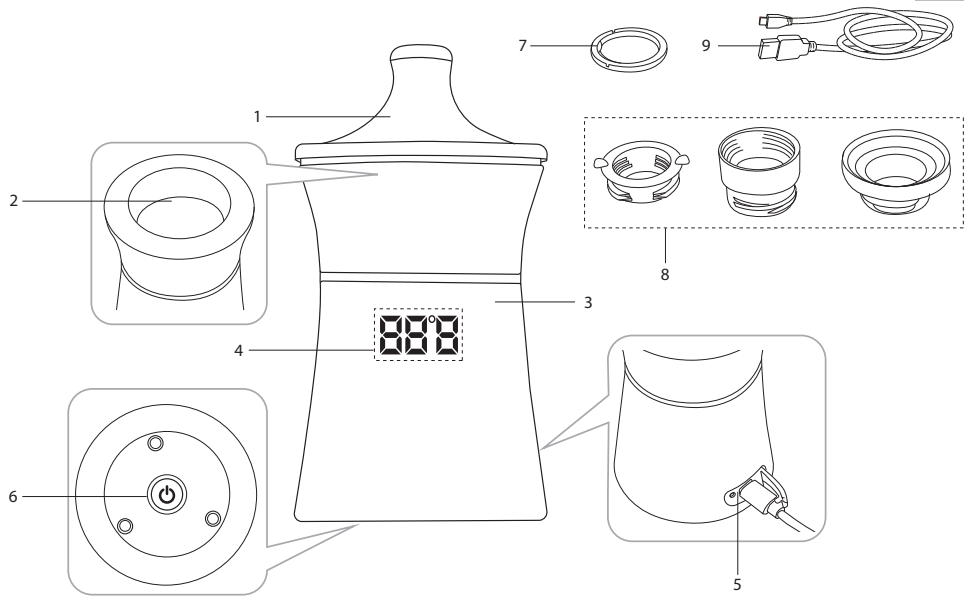

A2

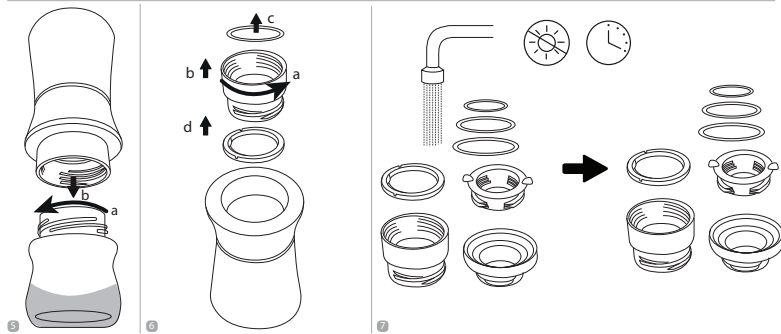
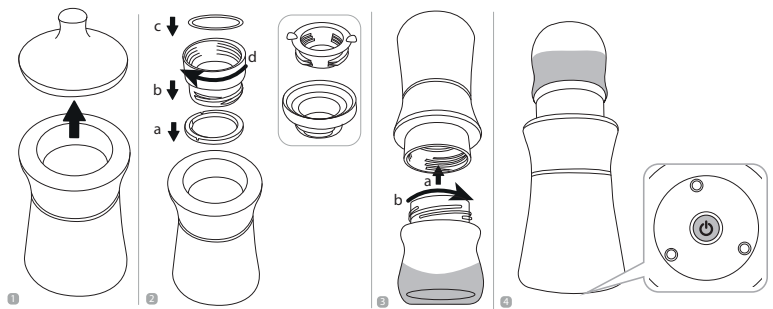

## УВАЖАЕМЫЙ ПОКУПАТЕЛЬ!

Благодарим вас за то, что отдали предпочтение бытовой технике REDMOND.

REDMOND — это качество, надежность и неизменно внимательное отношение к потребностям клиентов. Надеемся, что вам понравится продукция компании и вы также будете выбирать наши изделия в будущем.

Портативный подогреватель молока REDMOND BC5200 — современный прибор для подогревания грудного молока и молочной смеси для кормления младенцев.

*Хотите узнать больше? Посетите наш сайт [www.redmond.com/ru](http://www.redmond.com/ru).*

Здесь вы найдете самую актуальную информацию о предлагаемой технике и ожидаемых новинках, сможете получить консультацию онлайн, а также заказать продукцию REDMOND и оригинальные аксессуары к ней в нашем интернет-магазине.

**Служба поддержки пользователей REDMOND в России: 8-800-600-90-21 (звонок по России бесплатный).**



*Прежде чем использовать данное изделие, внимательно прочитайте руководство по эксплуатации и сохраните его в качестве справочника. Правильное использование прибора значительно продлит срок его службы.*

**Меры безопасности и инструкции, содержащиеся в данном руководстве, не охватывают все возможные ситуации, которые могут возникнуть в процессе эксплуатации прибора. При работе с устройством пользователь должен руководствоваться здравым смыслом, быть осторожным и внимательным.**

## МЕРЫ БЕЗОПАСНОСТИ

- Производитель не несет ответственности за повреждения, вызванные несоблюдением техники безопасности и правил эксплуатации изделия.
- Данный электроприбор предназначен для использования в бытовых условиях и может применяться в квартирах, загородных домах или в других подобных условиях непромышленной эксплуатации. Промышленное или любое другое нецелевое использование устройства будет считаться нарушением условий надлежащей эксплуатации изделия. В этом случае производитель не несет ответственности за возможные последствия.

- Используйте прибор только по назначению. Использование прибора в целях, отличающихся от указанных в данном руководстве, является нарушением правил эксплуатации.
  - Разрешается использовать прибор только с адаптерами, входящими в комплект прибора.
  - Не протягивайте кабель USB-C в дверных проемах или вблизи источников тепла. Следите за тем, чтобы кабель не перекручивался и не перегибался, не соприкасался с острыми предметами, углами и кромками мебели.
- STOP** *ПОМНИТЕ: случайное повреждение кабеля USB-C может привести к неполадкам, которые не соответствуют условиям гарантии, а также к поражению электротоком.*
- Запрещена эксплуатация прибора на открытом воздухе: попадание влаги или посторонних предметов внутрь корпуса устройства может привести к его серьезным повреждениям.
  - Перед очисткой прибора убедитесь, что он отключен от электросети и полностью остыл. Строго следуйте инструкциям по очистке прибора.
- STOP** *ЗАПРЕЩАЕТСЯ погружать корпус прибора и кабель USB-C в воду или помещать под струю воды!*
- Прибор не предназначен для использования лицами (включая детей) с пониженными физическими, психическими или умственными способностями или при отсутствии у них опыта или знаний, если они не находятся под контролем или не проинструктированы об использовании данного прибора лицом, ответственным за их безопасность. Дети должны находиться под присмотром для недопущения игры с прибором.
  - Запрещены самостоятельный ремонт прибора или внесение изменений в его конструкцию. Ремонт прибора должен производиться исключительно специалистом авторизованного сервис-центра. Непрофессионально выполненная работа может

привести к поломке прибора, травмам и повреждению имущества.

STOP

**ВНИМАНИЕ!** *Запрещается эксплуатация прибора при любых неисправностях.*

### Технические характеристики

Модель.....	BC5200
Мощность.....	15 Вт
Напряжение.....	7,4 В ===
Емкость аккумулятора.....	4400 мА*ч
Защита от поражения электротоком.....	класс III
Защита от перегрева.....	есть
Материал корпуса.....	пластик, нержавеющая сталь
4 режима нагрева.....	37, 40, 45, 50°C
Время непрерывной работы от аккумулятора.....	до 5 ч
Время полной зарядки.....	6 ч
Дисплей.....	светодиодный
Габаритные размеры (Ш × В × Г).....	85 × 157 × 85 мм
Вес нетто.....	0,5 кг
Длина кабеля зарядки.....	1,1 м

### Комплектация

Портативный подогреватель молока.....	1 шт.
Адаптеры для бутылочек.....	3 шт.
Уплотнительное кольцо.....	1 шт.
Кабель USB-C.....	1 шт.
Руководство по эксплуатации.....	1 шт.
Сервисная книжка.....	1 шт.

*Производитель имеет право на внесение изменений в дизайн, комплектацию, а также в технические характеристики изделия в ходе совершенствования своей продукции без дополнительного уведомления об этих изменениях. В технических характеристиках допускается погрешность ±10%.*

## Устройство прибора (схема А1, стр. 3)

1. Крышка
2. Рабочая камера
3. Корпус прибора
4. Дисплей
5. Гнездо для подключения кабеля USB-C
6. Кнопка  – включение/выключение прибора, выбор режима нагрева
7. Уплотнительное кольцо
8. Адаптеры для бутылочек
9. Кабель USB-C

## I. ПЕРЕД НАЧАЛОМ ИСПОЛЬЗОВАНИЯ

Аккуратно достаньте изделие и его комплектующие из коробки. Удалите все упаковочные материалы и рекламные наклейки.



*Обязательно сохраните на месте предупреждающие наклейки, наклейки-указатели (при наличии) и табличку с серийным номером изделия на его корпусе!*

*После транспортировки или хранения при низких температурах необходимо выдержать прибор при комнатной температуре не менее 2 часов перед включением.*

Полностью размотайте кабель. Очистите прибор в соответствии с рекомендациями раздела «Уход за прибором». Перед использованием убедитесь в том, что внешние и видимые внутренние части прибора не имеют повреждений, сколов и других дефектов.

## II. ЭКСПЛУАТАЦИЯ ПРИБОРА

### Зарядка прибора

**i** *Перед первым использованием рекомендуется полностью заряжать аккумулятор для продления срока его службы.*

С помощью кабеля USB-C подключите прибор к внешнему источнику питания, во время зарядки аккумулятора на дисплее будет отображаться анимация . Время полной зарядки составляет 6 часов. Когда аккумулятор полностью зарядится, на дисплее отобразится значение «100», прибор готов к использованию.

Чтобы посмотреть текущий уровень заряда аккумулятора, нажмите кнопку , значение (100, 80, 60, 40 или 20) отобразится на дисплее на несколько секунд.



**i** *Если во время работы прибора уровень заряда опустится ниже 20%, прибор будет подавать 10 звуковых сигналов. Если аккумулятор полностью разрядится, на дисплее появится сообщение «OL», прибор отключится.*

### Использование (схема А2, стр. 4)

1. Наполните бутылочку для кормления.
2. В зависимости от типа используемой бутылочки выберите соответствующий адаптер.



Адаптер	Совместимые бутылочки
	Comotomo®



Адаптер	Совместимые бутылочки
	Dr. Brown's®, Pigeon®, Medela®
	Avent®, Goodbaby®

- Установите уплотнительное кольцо в рабочую камеру.

**STOP** Во избежание протекания ЗАПРЕЩАЕТСЯ использовать прибор без уплотнительного кольца!

- Установите выбранный адаптер на рабочую камеру и закрутите его по часовой стрелке до упора.
- Переверните подогреватель вверх дном, подсоедините бутылочку для кормления и закрутите ее по часовой стрелке до упора.
- Переверните подогреватель бутылочкой вверх. Нажмите и удерживайте кнопку , прозвучит звуковой сигнал, на дисплее отобразится температура нагрева по умолчанию.
- Нажимая кнопку , выберите один из режимов нагрева (37, 40, 45 или 50°C), переключение осуществляется по кругу.

**STOP** Не рекомендуется нагревать грудное молоко выше 40°C, так как это приведет к разрушению его питательных веществ.

- Не нажимайте кнопку  в течение нескольких секунд, выбранное значение несколько раз мигнет на дисплее,

начнется процесс нагрева, на дисплее будет отображаться текущая температура смеси в бутылочке.

Температура молока	Тип бутылочки	Объем молока	Лучшее время нагрева до 37°C
5°C	Пластиковая	60 мл	5:33
		120 мл	9:01
		180 мл	14:20
20°C		60 мл	3:41
		120 мл	5:30
		180 мл	7:55
5°C	Стеклоанная	60 мл	3:36
		120 мл	7:35
		180 мл	10:47
20°C		60 мл	2:45
		120 мл	5:20
		180 мл	6:46
5°C	Силиконовая	60 мл	3:31
		120 мл	8:38
		180 мл	11:47
20°C		60 мл	2:41
		120 мл	4:12
		180 мл	6:00

- По достижении необходимой температуры прибор подаст звуковой сигнал и будет поддерживать выбранную температуру.

10. Чтобы выключить прибор, нажмите и удерживайте кнопку , прозвучит звуковой сигнал, дисплей погаснет.
11. Переверните подогреватель вверх дном и аккуратно отсоедините бутылочку для кормления, выкрутив ее против часовой стрелки.
12. Очистите прибор в соответствии с рекомендациями раздела «Уход за прибором».

## Защита от перегрева

При отсутствии содержимого в бутылочке или недостаточном его количестве сработает автоматическая защита от перегрева, прибор выключится. Подождите, пока прибор остынет, после этого он будет готов к работе.

## III. УХОД ЗА ПРИБОРОМ

Перед очисткой отключите прибор и дайте ему полностью остыть. Корпус прибора очищайте влажной мягкой тканью и вытирайте насухо во избежание появления подтеков.

 **ЗАПРЕЩАЕТСЯ** погружать корпус прибора и кабель USB-C в воду или помещать их под струю воды!

*ЗАПРЕЩАЕТСЯ очищать прибор в посудомоечной машине!*

*ЗАПРЕЩАЕТСЯ использование при очистке прибора грубых салфеток или зубок, абразивных паст. Также недопустимо использование любых химически агрессивных или других веществ, не рекомендованных для применения с предметами, контактирующими с пищей.*

Адаптеры и уплотнительное кольцо очищайте после каждого использования, промывая в теплой проточной воде с использованием мягкого моющего средства. Для стерилизации адаптеров и уплотнительного кольца поместите их в кипящую воду на 5 минут.

 *Обратите внимание, что внутри каждого адаптера установлена силиконовая уплотнительная прокладка, которую можно снять для проведения более тщательной очистки.*

 **ЗАПРЕЩАЕТСЯ** использовать адаптеры без уплотнительных прокладок! Их деформация или утеря приведут к нарушению герметичности соединения между адаптером и бутылочкой.

Рабочую камеру очищайте влажной мягкой тканью после каждого использования, предварительно сняв адаптер и уплотнительное кольцо. Для стерилизации и удаления накипи с рабочей камеры наполните ее раствором 10 мл уксуса и 20 мл очищенной воды, установите температуру нагрева 50°C. Через 30 минут после достижения установленной температуры выключите прибор, слейте раствор и очистите рабочую камеру мягкой тканью.

## Хранение и транспортировка

Перед хранением и повторной эксплуатацией очистите и полностью просушите все части прибора. Храните прибор в сухом вентилируемом месте вдали от нагревательных приборов и попадания прямых солнечных лучей.

При транспортировке и хранении запрещается подвергать прибор механическим воздействиям, которые могут привести к повреждению прибора и/или нарушению целостности упаковки.

Необходимо беречь упаковку прибора от попадания воды и других жидкостей.

## IV. ПЕРЕД ОБРАЩЕНИЕМ В СЕРВИС-ЦЕНТР

Неисправность	Возможная причина	Способ устранения
Прибор не включается	Аккумулятор прибора разряжен	Полностью зарядите аккумулятор (см. раздел «Зарядка прибора»)
Прибор подает 10 звуковых сигналов		
На дисплее появилось сообщение «OL», прибор выключился		
Прибор не заряжается	Кабель USB-C подключен некорректно	Убедитесь, что кабель USB-C подключен корректно
	Кабель USB-C неисправен	Замените кабель USB-C на исправный
	Внешний источник питания неисправен	Подключите прибор к другому источнику питания
Прибор преждевременно отключается	В бутылочке мало жидкости, сработала защита от перегрева	Дайте прибору остыть. При дальнейшей эксплуатации следите, чтобы уровень содержимого в бутылочке был не менее 20 мл



*В случае если неисправность устранить не удалось, обратитесь в авторизованный сервисный центр.*

*Запчасти для постгарантийного ремонта можно найти на сайте <https://redmondsale.com/>*

## V. ГАРАНТИЙНЫЕ ОБЯЗАТЕЛЬСТВА

На данное изделие предоставляется гарантия сроком на 12 месяцев с момента приобретения. В течение гарантийного периода изготовитель обязуется устранить путем ремонта, замены деталей или замены всего изделия любые заводские дефекты. Гарантия вступает в силу только в том случае, если дата покупки подтверждена печатью магазина и подписью продавца на оригинальном гарантийном талоне. Настоящая гарантия признается лишь в том случае, если изделие применялось в соответствии с руководством по эксплуатации, не ремонтировалось, не разбиралось и не было повреждено в результате неправильного обращения с ним, а также сохранена полная комплектность изделия. Данная гарантия не распространяется на естественный износ изделия и расходные материалы (уплотнители и т. д.). Срок службы изделия и срок действия гарантийных обязательств на него исчисляются со дня продажи или с даты изготовления изделия (в случае, если дату продажи определить невозможно). Дату изготовления прибора можно найти в серийном номере, расположенном на идентификационной наклейке на корпусе изделия. Серийный номер состоит из 13 знаков. 4-й и 5-й знаки обозначают месяц, 6-й и 7-й – год выпуска устройства.

0	0	0	1	1	2	2	3	3	3	3	3	3
---	---	---	---	---	---	---	---	---	---	---	---	---

1 – месяц производства (01 – январь, 02 – февраль ... 12 – декабрь)

2 – год производства (21 – 2021 г., 22 – 2022 г. ... 30 – 2030 г.)

3 – серийный номер модели

Установленный производителем срок службы прибора составляет 3 года со дня его приобретения при условии, что эксплуа-

тация изделия производится в соответствии с данным руководством и применимыми техническими стандартами.



*Упаковку, руководство пользователя, а также сам прибор необходимо утилизировать в соответствии с местной программой по переработке отходов. После окончания срока службы не выбрасывайте прибор вместе с бытовыми отходами. Передайте его в специализированный пункт для дальнейшей утилизации. Проявите заботу об окружающей среде. Отходы, образующиеся при утилизации изделий, подлежат обязательному сбору с последующей утилизацией в установленном порядке и в соответствии с действующими требованиями и нормами отраслевой нормативной документации, в том числе в соответствии с СанПиН 2.1.7.1322-03 «Гигиенические требования к размещению и обезвреживанию отходов производства и потребления»*



*Пайдаланар алдында пайдалану бойынша нұсқаулықты мұқият оқып шығыңыз да, оны анықтамалық ретінде сақтап қойыңыз. Аспапты дұрыс пайдалану оның қызметінің мерзімін ұзартады.*

**Бұл нұсқаулықтағы қауіпсіздік шаралары мен нұсқаулар құралды қолдану кезінде туындауы мүмкін барлық жағдайларды қамтымайды. Бұл құрылғымен жұмыс кезінде қолданушы ақылға сүйеніп, абай әрі мұқият болуы тиіс.**

## САҚТАНУ ШАРАЛАРЫ

- Өндіруші қауіпсіздік техникасының талаптарын және бұйымды пайдалану ережелерін сақтамаудан туындаған зақымдар үшін жауап бермейді.
- Өндіруші қауіпсіздік техникасының талаптарын және бұйымды пайдалану ережелерін сақтамаудан туындаған зақымдар үшін жауап бермейді. Бұл электр аспап пәтерлерде, қала сыртындағы үйлерде мен өнеркәсіптік емес пайдаланудың кез келген басқа осындай жағдайларда пайдаланыла алады. Құрылғыны өнеркәсіптік немесе кез келген мақсатсыз пайдалану бұйымды тиісті түрде пайдалану шарттарын бұзу болып саналады. Бұл жағдайда өндіруші ықтимал салдарлар үшін жауап бермейді.
- Құрылғыны электр желісіне қосар алдында оның кернеуі аспаптың номиналды кернеуіне сәйкес келетінін тексеріңіз (бұйымның техникалық сипаттамалары немесе зауыттық кестесін қараңыз).
- Аспаптың тұтынатын қуатына есептелген ұзартқыш қолданыңыз: параметрлердің сәйкессіздігі қысқа тұйықталуға немесе кабельдің жануына әкеліп соқтыруы мүмкін.
- Аспапты тек жерлендірілетін розеткілерге ғана қосыңыз, – бұл электр қауіпсіздігінің міндетті талабы. Ұзартқышты қолдана отырып, оның жерлендірілетініне көз жеткізіңіз.
- Аспапты қолданған соң, сонымен қатар оны тазалаған немесе тасымалдаған кезде розеткіден өшіріңіз. Электр бауын сымынан емес, штепселінен ұстап тұрып, құрғақ қолмен шығарыңыз.

**STOP** *НАЗАР АУДАРЫҢЫЗ! Жұмыс кезінде аспап қызады! Абай болыңыз! Аспап корпусына жұмыс істеп тұрғанда қол тигізбеңіз. Ыстық бұдан күйіп қалмау үшін қақпақты ашқанда құрылғы үстіне еңкеймеңіз.*

- Аспапты тек мақсатына қарай қолданыңыз. Аспапты осы нұсқаулықта көрсетілгендерден ерекшеленетін мақсаттарда пайдалану пайдалану ережелерін бұзу болып табылады.
- Аспап жинағына кіретін тіреуішті шәйнекті ғана қолдануға рұқсат етіледі.
- Электр қоректендіру бауын есік қуыстарында немесе жылу көздерінің жанында тартпаңыз. Электр бауының бұралмағанын және иілмегенін, үшкір заттарға, бұрыштар мен жиһазға тимегенін қадағалаңыз.

**STOP** *ЖАДЫҢЫЗДА БОЛСЫН: электр қоректендіру кабелі зақымдалуы кепілдік шарттарына сәйкес келмейтін ақауларға, сонымен қатар электр тоғына ұрынуға әкеліп*

*соқтыруы мүмкін. Зақымдалған электр кабелі сервис-орталықта жедел ауыстыруды талап етеді.*

- Азық салынған табақты жұмсақ және ыстыққа төзбейтін бетке орнатпаңыз, оны жұмыс кезінде жаппаңыз, бұл құрылғының жұмысының бұзылуына және сынуына әкеліп соқтыруы мүмкін.
- Аспапты ашық ауада пайдалануға тыйым салынады: құрылғы корпусының ішіне су немесе бөгде заттардың түсуі оны қатты зақымдауы мүмкін.
- Бұл құрылғы теңіз деңгейінен максималды 2000 метрге дейін болған биіктікте пайдалануға арналған.
- Аспапты тазалар алдында оның электр желісінен өшіріліп, толық суығанына көз жеткізіңіз. Аспапты тазалау бойынша нұсқауларды қатаң ұстаныңыз.

**STOP** *Аспап тіреуіш және корпусын суға батыруға ТЫЙЫМ САЛЫНАДЫ!*

- Бұл аспап физикалық, жүйке немесе психикалық ауытқулары бар немесе тәжірибесі мен білімі

жетіспейтін адамдардың (оның ішінде балалардың) қолдануына арналмаған, мұндай тұлғалар қадағаланып, олардың қауіпсіздігі үшін жауап беретін тұлға осы аспапты қолдануға қатысты нұсқау жасалған жағдайлардан басқа. Балалардың аспаппен, оның жинақтаушыларымен, сонымен қатар зауыттық орамымен ойнауына жол бермеу мақсатында қадағалап отыру қажет. Құрылғыны тазалау және қызмет көрсетуді балалар ересектердің қарауынсыз жасамауы тиіс.

- Аспапты өздігіңізбен жөндеуге немесе құрылымына өзгеріс енгізуге тыйым салынады. Қызмет көрсету және жөндеу бойынша барлық жұмыстарды авторландырылған сервис-орталық жасауы керек. Біліксіз жасалған жұмыс аспаптың бұзылуына, жарақат пен мүлік зақымдануына әкеліп соқтыруы мүмкін.

STOP

**НАЗАР АУДАРЫҢЫЗ!** Аспапты кез келген ақауларда пайдалануға тыйым салынады.

### Техникалық сипаттамалары

Үлгі .....	BC5200
Қуаты.....	15 Вт
Кернеуі .....	7,4 В ---
Электр тоғымен зақымданудан қорғау.....	III дәреже
Аккумулятордың сыйымдылығы .....	4400 мА <sup>h</sup>
Қызып кетуден сақтау.....	бар
Корпус материалы.....	пластик, тот баспайтын болат
4 қыздыру тәртіптемесі .....	37, 40, 45, 50°C
Аккумулятормен жұмыс істеу мерзімі.....	5 сағатқа дейін
Толық қуаттандыру уақыты.....	6 ч
Дисплей.....	жарықдиодты
Габаритті өлшемдері (ені × биіктігі × ұзындығы).....	85 × 157 × 85 мм
Таза салмағы .....	0,5 кг
Зарядтау кабелі ұзындығы.....	1,1 м

### Жинақ

Портативті сүт жылытқыш .....	1 дана
Бөтелкеге арналған адаптерлер.....	3 дана
Тығыздайтын сақина .....	1 дана
USB-C кабелі .....	1 дана
Пайдалану бойынша нұсқаулық.....	1 дана
Сервистік кітапша.....	1 дана

Өндіруші осындай өзгерістер туралы қосымша хабарламастан өз өнімін жетілдіру барысында оның дизайны, жинағы, сонымен қатар бұйымның техникалық сипаттамаларына өзгеріс енгізуге құқылы. Техникалық сипаттамаларда ±10% қателікке жол беріледі.

**Үлгі құрылымы (A1 сурет, 3 бет)**

- |                                       |   |
|---------------------------------------|---|
| 1. Қақпақ                             | 6.  батырмасы – құралды ажырату/қосу, қыздыру режимін таңдау |
| 2. Жұмыс камерасы                     |   |
| 3. Құрылғы корпусы                    |   |
| 4. Дисплей                            | 7. Тығыздайтын сақина   |
| 5. USB-C-кабель қосуға арналған ұяшық | 8. Бөтелкеге арналған адаптерлер  |
|                                       | 9. USB-C кабелі   |

**I. АЛҒАШҚЫ ҚОСАР АЛДЫНДА**

Бұйым мен оның құрамдастарын қораптан абайлап шығарыңыз. Барлық орау материалдары мен жарнамалық жапсырмаларды алып тастаңыз.

 *Корпустағы ескертетін жапсырма, жапсырма-көрсеткіш (бар болса) және ұйымның сериялық нөмірі бар кестешені орында міндетті түрде сақтаңыз!*

*Тасымалдау немесе төмен температураларда сақтаған соң аспапты қосаралдында кем дегенде 2 сағатқа бөлме температурасында ұстау керек.*

Құралдың тұрқын ылғалды шүберекпен сүртіңіз. Алмалы-салмалы бөлшектерін жылы сумен жуып, электр желісіне қосар алдында құралдың барлық элементтерін мұқият кептіріңіз.

**II. АСПАПТЫ ПАЙДАЛАНУ**

**Пайдалану зарядтау**

 *Алғаш қолданар кезде құрылғының қызмет көрсету мерзімін ұзарту үшін аккумуляторды толығымен зарядтау керек.*



USB-C кабелінің көмегімен аспапты сыртқы қуат көзіне қосыңыз, аккумулятор зарядталып жатқанда, дисплейде  анимациясы көрінеді. Аккумулятордың толық қуат алу уақыты 6 сағатты құрайды. Аккумулятор толық зарядталғанда заряд деңгейінің индикаторында «100» мәні көрсетіледі, құрылғы пайдалануға дайын.

Ағымдағы аккумулятор зарядының деңгейін көру үшін,  түймесін басыңыз, дисплейде мән (100, 80, 60, 40 немесе 20) бірнеше секунд көрінеді.

 *Аспап жұмыс істеп тұрған кезде, заряд деңгейі 20%-дан төмен түссе, құрылғы 10 дыбыстық сигнал шығарады. Аккумулятор толық таусылған болса, дисплейде «OL» хабары пайда болады, аспап өшеді.*

**Пайдалану (A2 сурет, 4 бет)**

1. Емізуге арналған арналған бөтелні толтырыңыз.
2. Пайдаланылатын бөтелке түріне байланысты сәйкес адаптерді таңдаңыз.

Адаптер	Үйлесімді бөтелкелер
	Comotomo®
	Dr. Brown's®, Pigeon®, Medela®
	Avent®, Goodbaby®





3. Жұмыс камерасына тығыздағыш сақинаны орнатыңыз.

**STOP** Ағып кетпеу үшін, аспапты сақинасыз пайдалануға **ТЫЙЫМ САЛЫНАДЫ!**

4. Таңдалған адаптерді жұмыс камерасына орнатыңыз және оны сағат тілімен тірелгенше бұраңыз.

5. Жылытқышты төңкеріп, бөтелкені жалғап, сағат тілімен тірелгенше бұраңыз.

6. Жылытқышты үстіне қарата төңкеріңіз.  түймесін басып, ұстап тұрыңыз, дыбыстық сигнал естіледі және дисплейде әдепкі қыздыру температурасы көрсетіледі.

7.  түймесін басу арқылы қыздыру режимдерінің бірін таңдаңыз (37, 40, 45 немесе 50°C), ауыстыру шеңбер бойымен жүзеге асырылады.

**STOP** Емшек сүтін 40°C-ден жоғары қыздыру ұсынылмайды, өйткені бұл оның қоректік заттарын жойып жібереді.

8.  түймесін бірнеше секунд баспаңыз, таңдалған мән дисплейде бірнеше рет жыпылықтайды, қыздыру процесі басталады, дисплейде бөтелкедегі қоспаның ағымдағы температурасы көрсетіледі.

Сүт температурасы	Бөтелке түрі	Сүт көлемі	37°C-ге дейін қыздырудың ең жақсы уақыты
5°C	Пластик	60 мл	5:33
		120 мл	9:01
		180 мл	14:20
20°C	Пластик	60 мл	3:41
		120 мл	5:30

Сүт температурасы	Бөтелке түрі	Сүт көлемі	37°C-ге дейін қыздырудың ең жақсы уақыты
20°C	Пластик	180 мл	7:55
5°C	Шыны	60 мл	3:36
		120 мл	7:35
		180 мл	10:47
20°C	Шыны	60 мл	2:45
		120 мл	5:20
		180 мл	6:46
5°C	Силикон	60 мл	3:31
		120 мл	8:38
		180 мл	11:47
20°C	Силикон	60 мл	2:41
		120 мл	4:12
		180 мл	6:00

9. Қажетті температураға жеткенде, аспап дыбыстық сигнал береді және таңдалған температураны сақтайды.

10. Аспапты өшіру үшін  түймесін басып, ұстап тұрыңыз, дыбыстық сигнал естіледі және дисплей сөнеді.

11. Жылытқышты төңкеріп, емізуге арналған бөтелкені сағат тіліне қарсы бұрап, абайлап ажыратыңыз.

12. Құрылғыны «Аспапты күту» тарауының ұсыныстарына сәйкес тазартыңыз.

### Қызып кетуден сақтау

Бөтелкенің ішіндегісі болмаса немесе оның мөлшері жеткіліксіз болса, қызып кетуден автоматты қорғау жұмыс істейді және

аспап өшеді. Оны суығанша күтіңіз. Одан кейін құрал жұмысқа дайын болады.

### III. АСПАПТЫ КҮТУ

Тазалау алдында аспапты розеткадан ажыратып, толық суытып алыңыз. Аспап корпусын дымқыл жұмсақ шүберекпен тазалап, дақ қалмауы үшін құрғатып сүртіңіз.

**STOP** Аспап корпусын және USB-C кабелі суға батыруға немесе су ағыны астына салуға ТЫЙЫМ САЛЫНАДЫ!

*Аспапты ыдыс жуғышта тазалауға ТЫЙЫМ САЛЫНАДЫ!*

*Аспапты тазалау барысында қатты сулықтар немесе сіңіргіштер абразивті паста ларды қолдануға ТЫЙЫМ САЛЫНАДЫ. Сондай-ақ кез келген химиялық грессивті немесе асқа жасатын заттармен бірге қолдануға кеңес берілмеген басқа да заттарды қолдануға болмайды.*

Адаптерлер мен тығыздағыш сақинаны әр қолданғаннан кейін жылы ағын сумен және жұмсақ жуғыш затпен шайып, тазалаңыз. Адаптерлерді және тығыздағыш сақинаны зарарсыздандыру үшін оларды 5 минут қайнаған суға салыңыз.

 Назар аударыңыз, әрбір адаптердің ішінде барынша мұқият тазалау үшін алып тастауға болатын силикон тығыздағыш төсем орнатылған.

**STOP** Тығыздағыш төсемдерінсіз адаптерлерді пайдалануға ТЫЙЫМ САЛЫНАДЫ! Олардың деформациясы немесе жоғалуы адаптер мен бөтелке арасындағы байланыстың герметикаығының бұзылуына әкеледі.

Адаптер мен тығыздағыш сақинаны алып тастағаннан кейін, жұмыс камерасын әр пайдаланған сайын дымқыл жұмсақ шүберекпен тазалаңыз. Жұмыс камерасынан қақты зарарсыздандыру және жою үшін, оны 10 мл сірке суы мен 20 мл тазартылған су ерітіндісімен толтырыңыз, қыздыру температурасын 50°C-ге қойыңыз. Белгіленген температураға жеткен соң, 30 минуттан кейін аспапты өшіріңіз, ерітіндіні төгіңіз және жұмыс камерасын жұмсақ шүберекпен тазалаңыз.

### Тоттан тазалау

Сақтау және қайта пайдаланудың алдында құралдың барлық бөліктерін тазалап, түгел құрғатыңыз. Құралды құрғақ желдетін жерде жылыту аспаптарынан алыс және тікелей күн сәулелерден алыс сақтаңыз.

Тасымалдау және сақтау кезінде құралдың зақымдануына және/немесе ораманың бүтіндігіне әкелуі мүмкін құралды механикалық әсерлерге ұшарытуға тыйым салынады.

Құралдың орамасын су мен басқа да сұйықтықтардан сақтау қажет.

## IV. СЕРВИС-ОРТАЛЫҚҚА ЖОЛЫҒАР АЛДЫНДА

Ақау	Ықтимал себеп	Жою тәсілі
Аспап жұмыс істемейді	Аспап аккумуляторының заряды таусылды	Аккумуляторды толықтау қуаттаңыз («Пайдалану зерттау» тарауды қараңыз)
Аспап 10 дыбыстық сигнал береді		
Дисплейде «OL» хабарламасы пайда болды, аспап өшірілді		

Ақау	Ықтимал себеп	Жою тәсілі
Аспап зарядталмайды	USB-C кабелі дұрыс жалғанбаған	USB-C кабелі дұрыс жалғанғанына көз жеткізіңіз
	USB-C кабелі жарамсыз	USB-C кабелін жарамдысына ауыстырыңыз
	Сыртқы қуат көзінде ақау бар	Аспапты басқа қуат көзіне қосыңыз
Аспап мерзімінен бұрын өшеді	Бөтелкеде сұйықтық жеткіліксіз, қызып кетуден қорғау іске қосылды	Аспапты суытыңыз. Әрі қарай пайдалану кезінде бөтелке ішіндегісінің деңгейі кемінде 20 мл екеніне көз жеткізіңіз

**i** Егер қателікті дұрыстай алмасаңыз, авторизацияланған сервистік орталыққа жүгініңіз.

Кепілдіктен кейінгі жөндеуге арналған қосалқы бөлшектерді табуға болады сайтта қолжетімді <https://redmondsale.com/>

## V. КЕПІЛДІК МІНДЕТТЕМЕЛЕР

Осы бұйымға сатып алынған сәттен 12 ай мерзіміне кепілдік беріледі. Өндіруші кепілдік кезеңі ішінде жөндеу, бөлшектерді ауыстыру немесе бүкіл бұйымды ауыстыру жолымен кез келген зауыттық ақауларды жоюға міндеттенеді. Кепілдік тек сатып алу күні түпнұсқалық кепілдік талонында дүкен мөрімен және сатушы қолымен расталған жағдайда ғана күшіне енеді. Осы кепілдік тек бұйым пайдалану бойынша нұсқаулыққа сәйкес қолданылған, жөнделмеген, бұзылмаған және онымен дұрыс жұмыс істемеу нәтижесінде зақымданбаған, сонымен қатар бұйымның толық жинағы сақталған жағдайда танылады. Осы

кепілдік бұйымның табиғи тозуына және шығын материалдарына таралмайды (тығыздауыштар және т.б.).

Бұйымның қызмет мерзімі мен кепілдік міндеттемелердің жарамдылық мерзімі өндірілген кезден бастап немесе бұйым жасалған кезден бастап есептеледі (егер сатылған күнін анықтау мүмкін болмаса).

Аспап өндірілген күнді бұйым корпусының сәйкестендіру жапсырмасындағы сериялық нөмірден табуға болады. Сериялық нөмір 13 белгіден тұрады. 4-ші және 5-ші белгілер айды, 6-шы және 7-ші – құрылғының шығарылған жылын білдіреді.

0	0	0	1	1	2	2	3	3	3	3	3	3
---	---	---	---	---	---	---	---	---	---	---	---	---

1 – өндірілген айы (01 – қаңтар, 02 – ақпан ... 12 – желтоқсан)

2 – өндірілген жылы (21 – 2021 ж., 22 – 2022 ж. ... 30 – 2030 ж.)

3 – үлгінің сериялық нөмірі

Өндірушінің белгілеген құралдың қызмет ету мерзімі бұйымды пайдалану қолданылатын техникалық стандарттар және осы нұсқаулыққа сәйкес жүзеге асырылу шарттарында сатып алынған күннен бастап 3 жылды құрайды.

*Орам, пайдаланушы нұсқаулығы, сондай-ақ құралдың өзін қалдықтарды қайта өңдеу бойынша жергілікті бағдарламаға сәйкес утилизациялау керек. Мұндай бұйымдарды қарапайым тұрмыстық қоқыспен бірге лақтырмаңыз.*

[www.redmond.company](http://www.redmond.company)  
[www.multivarka.pro](http://www.multivarka.pro)  
Made in China

BC5200-CIS-UM-1