

# РЕДМОНД

Швабра паровая  
SC7001



## РУКОВОДСТВО ПО ЭКСПЛУАТАЦИИ

RUS	6
KAZ	11

## СОДЕРЖАНИЕ

МЕРЫ БЕЗОПАСНОСТИ.....	6
Технические характеристики .....	8
Комплектация .....	8
Устройство прибора.....	8
I. ПЕРЕД НАЧАЛОМ ИСПОЛЬЗОВАНИЯ.....	8
Сборка .....	8
II. ЭКСПЛУАТАЦИЯ ПРИБОРА .....	9
Наполнение резервуара для воды.....	9
Общие правила работы с прибором .....	9
Использование .....	9
III. УХОД ЗА ПРИБОРОМ .....	9
Хранение и транспортировка .....	10
IV. ПЕРЕД ОБРАЩЕНИЕМ В СЕРВИС-ЦЕНТР.....	10
V. ГАРАНТИЙНЫЕ ОБЯЗАТЕЛЬСТВА.....	10



Товар сертифицирован в соответствии с Федеральным законом «О техническом регулировании» и соответствует требованиям Технического регламента Таможенного союза ТР ТС 004/2011 «О безопасности низковольтного оборудования», Технического регламента Таможенного союза ТР ТС 020/2011 «Электромагнитная совместимость технических средств», Технического регламента Евразийского экономического союза «Об ограничении применения опасных веществ в изделиях электротехники и радиоэлектроники» ТР ЕАЭС 037/2016.

Изготовитель: «Чжухай ИнгЧжи Сервис кампани Лимитед», 51900, 100 Хуа Вей Роуд, Чيانь Шань, Сян Чжоу Дистрикт, Чжухай Сити, Китай.

Импортер в России: ООО «ИЛОТ», 198099, г. Санкт-Петербург, ул. Промышленная, д. 38, к. 2, лит. А.

Importer (EU): SIA "SPILVA TRADING", Edoles iela 5, Riga, Latvia, LV1055.

© РЕДМОНД. Все права защищены. 2025

Воспроизведение, передача, распространение, перевод или другая переработка данного документа или любой его части без предварительного письменного разрешения правообладателя запрещены.

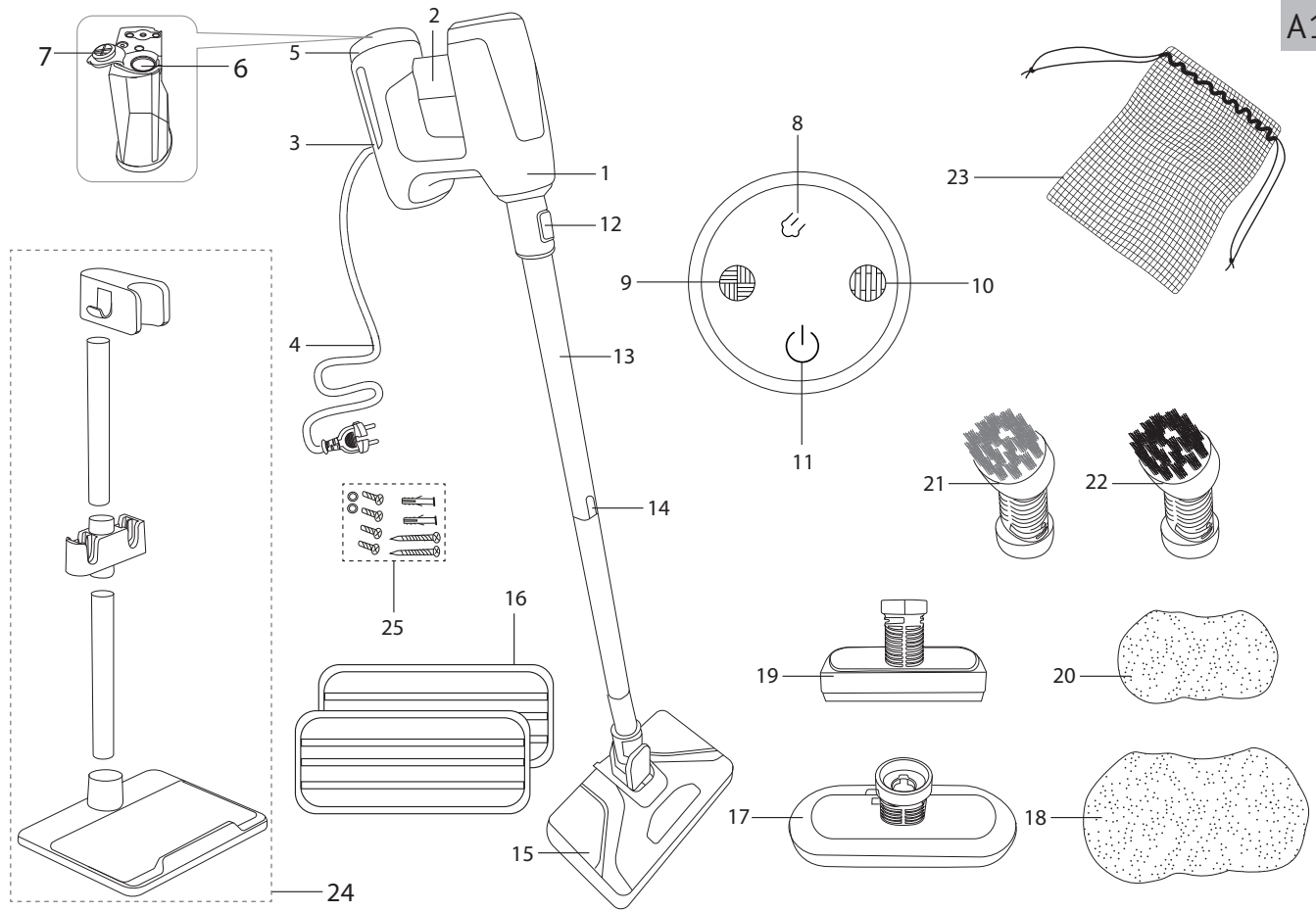

A2

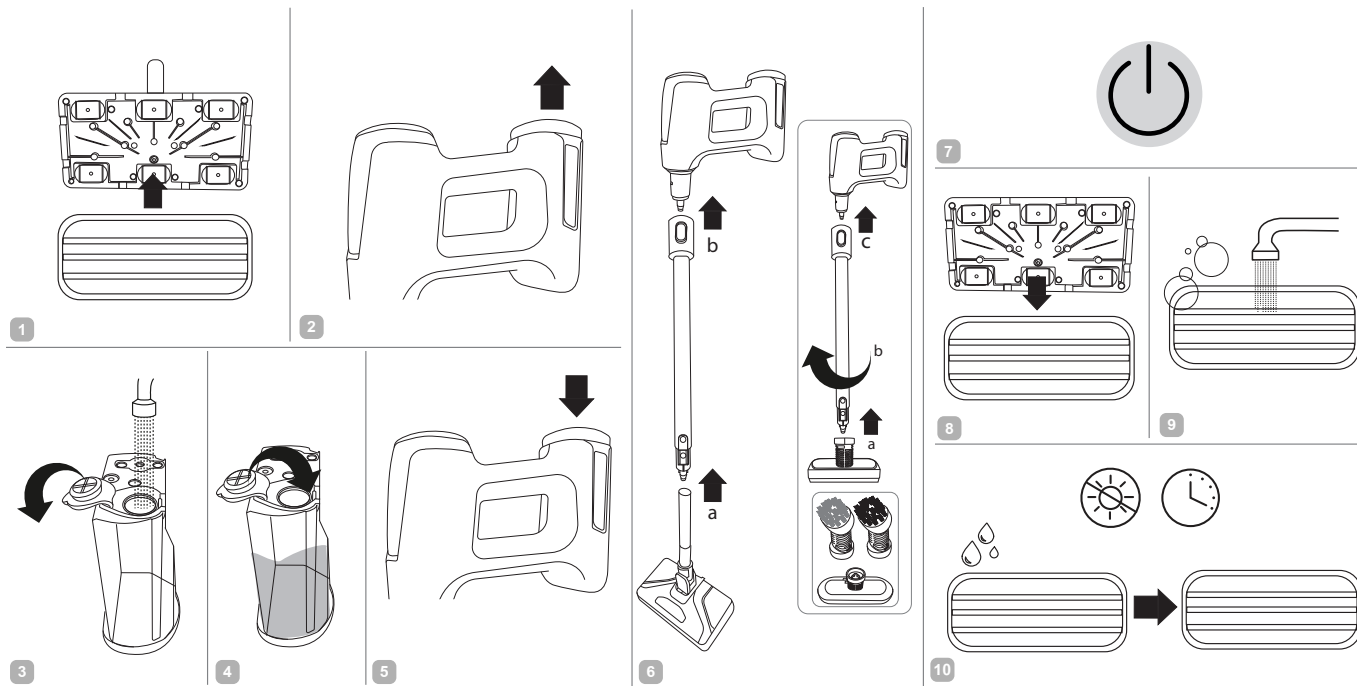

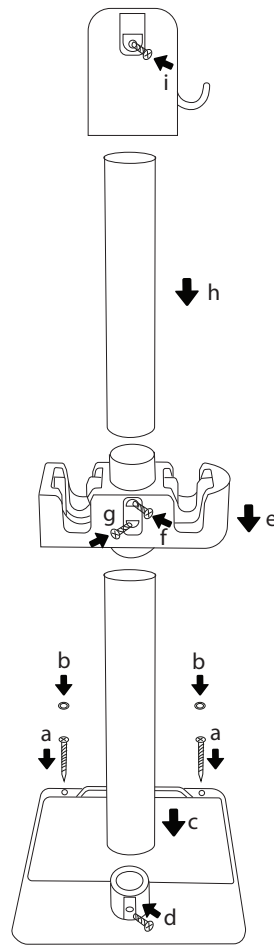

## УВАЖАЕМЫЙ ПОКУПАТЕЛЬ!

Благодарим вас за то, что отдали предпочтение бытовой технике РЕДМОНД.

РЕДМОНД — это качество, надежность и неизменно внимательное отношение к потребностям клиентов. Надеемся, что вам понравится продукция компании и вы также будете выбирать наши изделия в будущем.

Швабра паровая SC7001 предназначен для влажной уборки в бытовых условиях.

*Хотите узнать больше? Посетите наш сайт [www.redmond.company](http://www.redmond.company).*

Здесь вы найдете самую актуальную информацию о предлагаемой технике и ожидаемых новинках, сможете получить консультацию онлайн, а также заказать продукцию РЕДМОНД и оригинальные аксессуары к ней в нашем интернет-магазине.

**Служба поддержки пользователей РЕДМОНД в России: 8-800-600-90-21 (звонок по России бесплатный).**



*Прежде чем использовать данное устройство, внимательно прочитайте руководство по эксплуатации и сохраните в качестве справочника. Правильное использование прибора значительно продлит срок его службы.*

**Меры безопасности и инструкции, содержащиеся в данном руководстве, не охватывают все возможные ситуации, которые могут возникнуть в процессе эксплуатации прибора. При работе с устройством пользователь должен руководствоваться здравым смыслом, быть осторожным и внимательным.**

## МЕРЫ БЕЗОПАСНОСТИ

- Производитель не несет ответственности за повреждения, вызванные несоблюдением требований по технике безопасности и правил эксплуатации изделия.
- Данный электроприбор предназначен для использования в бытовых условиях и может применяться в квартирах, загородных домах или в других подобных условиях непромышленной эксплуатации. Промышленное или любое другое нецелевое использование устройства будет считаться нарушением условий надлежащей эксплуатации изделия. В этом случае производитель не несет ответственности за возможные последствия.
- Перед подключением устройства к электросети проверьте, совпадает ли ее напряжение с номинальным напряжением питания прибора. Эта информация указана в технических характеристиках и на заводской табличке изделия.
- Используйте удлинитель, рассчитанный на потребляемую мощность прибора: несоответствие параметров может привести к короткому замыканию или возгоранию кабеля.
- Подключайте прибор только к розеткам, имеющим заземление, — это обязательное требование электробезопасности. Используя удлинитель, убедитесь, что он также имеет заземление.

- Выключайте прибор из розетки после использования, а также во время его очистки или перемещения. Извлекайте электрошнур сухими руками, удерживая его за штепсель, а не за провод.
  - Прибор не должен оставаться без присмотра, пока он присоединен к электросети.
  - Не направляйте прибор на людей, животных, растения, а также на поверхности и предметы, которые могут быть повреждены горячим паром.
  - Запрещена эксплуатация прибора на открытом воздухе: попадание влаги или посторонних предметов внутрь корпуса устройства может привести к его серьезным повреждениям.
  - Не используйте прибор после падения, при наличии видимых механических повреждений или протечек.
  - В процессе работы насадки могут нагреваться. Перед отсоединением от прибора дайте им остыть.
- STOP** *ВНИМАНИЕ! Запрещается включать прибор без резервуара для воды или при отсутствии воды в резервуаре. Во избежание нарушений в работе прибора снимать резервуар во время работы воспрещается.*
- Во время наполнения резервуара для воды прибор не должен быть подключен к электросети.
- STOP** *ВНИМАНИЕ! Во время работы прибор нагревается! Будьте осторожны! Не касайтесь верхней части корпуса во время работы прибора и сразу после использования. Во избежание ожога горячим паром всегда держите прибор за ручку в вертикальном положении, отверстиями для выхода пара от себя.*
- Используйте прибор только по назначению. Использование прибора в целях, отличающихся от указанных в данном руководстве, является нарушением правил эксплуатации.
- Не протягивайте шнур электропитания в дверных проемах, вблизи источников тепла, газовых и электрических плит. Следите за тем, чтобы электрошнур не перекручивался и не перегибался, не соприкасался с острыми предметами, углами и кромками мебели.
- STOP** *ПОМНИТЕ: случайное повреждение кабеля электропитания может привести к неполадкам, которые не соответствуют условиям гарантии, а также к поражению электротоком. При повреждении шнура питания его замену, во избежание опасности, должен производить изготовитель, сервисная служба или аналогичный квалифицированный персонал.*
- Перед очисткой прибора убедитесь, что он отключен от электросети и полностью остыл. Строго следуйте инструкциям по очистке прибора.
- STOP** *ЗАПРЕЩАЕТСЯ погружать корпус прибора в воду!*
- Прибор не предназначен для использования лицами (включая детей) с пониженными физическими, психическими или умственными способностями или при отсутствии у них опыта или знаний, если они не находятся под контролем или не проинструктированы об использовании прибора лицом, ответственным за их безопасность. Дети должны находиться под присмотром для недопущения игры с прибором.
  - Запрещены самостоятельный ремонт прибора или внесение изменений в его конструкцию. Ремонт прибора должен производиться исключительно специалистом авторизованного сервис-центра. Непрофессионально выполненная работа может привести к поломке прибора, травмам и повреждению имущества.
- STOP** *ВНИМАНИЕ! Запрещено использование прибора при любых неисправностях.*

### Технические характеристики

Модель.....	SC7001
Напряжение.....	220–240 В, 50 Гц
Мощность.....	1500 Вт
Защита от поражения электротоком.....	класс I
Объем резервуара для воды.....	360 мл
Постоянная подача пара.....	30 г/мин
Время непрерывной подачи пара.....	12 минут
Время нагрева.....	30 секунд
Регулировка мощности.....	2 уровня
Индикация.....	светодиодная
Габаритные размеры в полной сборке (Ш × В × Г).....	295 × 1130 × 290 мм
Вес нетто (в полной комплектации).....	2,7 кг
Длина шнура электропитания.....	5 м





### Комплектация

Швабра паровая.....	1 шт.
Трубка-удлинитель.....	2 шт.
Насадка-швабра.....	1 шт.
Мопы для швабры.....	2 шт.
Насадка для мытья окон.....	1 шт.
Моп для насадки для мытья окон.....	1 шт.
Насадка для отпаривания одежды.....	1 шт.
Моп для насадки для отпаривания одежды.....	1 шт.
Нейлоновая насадка-щетка.....	1 шт.
Латунная насадка-щетка.....	1 шт.
Чехол для аксессуаров.....	1 шт.
Стенд для хранения.....	1 шт.
Комплект крепежных элементов.....	1 шт.
Руководство по эксплуатации.....	1 шт.
Сервисная книжка.....	1 шт.

Производитель имеет право на внесение изменений в дизайн, комплектацию, а также в технические характеристики изделия в ходе совершенствования своей продукции без дополнительного уведомления об этих изменениях. В технических характеристиках допускается погрешность ±10%.

### Устройство прибора (схема А1, стр. 3)

1. Корпус прибора
2. Ручка
3. Крепление шнура
4. Электрошнур

5. Резервуар для воды
6. Отверстие для залива воды в резервуар
7. Клапан резервуара для воды
8.  – индикатор нагрева
9. Кнопка  – минимальная мощность
10. Кнопка  – максимальная мощность
11. Кнопка  – включение/выключение прибора
12. Кнопка отсоединения трубки-удлинителя
13. Трубка-удлинитель
14. Кнопка отсоединения насадки
15. Насадка-швабра
16. Мопы для швабры
17. Насадка для отпаривания одежды
18. Моп для насадки для отпаривания одежды
19. Насадка для мытья окон
20. Моп для насадки для мытья окон
21. Латунная насадка-щетка
22. Нейлоновая насадка-щетка
23. Чехол для аксессуаров
24. Стенд для хранения
25. Комплект крепежных элементов

## I. ПЕРЕД НАЧАЛОМ ИСПОЛЬЗОВАНИЯ

Аккуратно достаньте изделие и его комплектующие из коробки. Удалите все упаковочные материалы и рекламные наклейки.

 **Обязательно сохраните на месте предупреждающие наклейки, наклейки-указатели (при наличии) и табличку с серийным номером изделия на его корпусе!**

После транспортировки или хранения при низких температурах необходимо выдержать прибор при комнатной температуре не менее 2 часов перед включением.

Полностью размотайте электрошнур. Протрите корпус и рабочую поверхность паровой швабры влажной тканью. Вытрите прибор насухо.

### Сборка

Приступая к сборке прибора, убедитесь, что он отключен от электросети. Порядок сборки прибора приведен на схеме А3 (стр. 5). Перед использованием убедитесь в том, что внешние и видимые внутренние части прибора не имеют повреждений, сколов и других дефектов. Убедитесь в правильности установки всех компонентов прибора.

 **ВНИМАНИЕ!** Прибором можно пользоваться только в собранном виде.

## II. ЭКСПЛУАТАЦИЯ ПРИБОРА

### Наполнение резервуара для воды (схема А2, стр. 4)

1. Убедитесь, что прибор отключен от электросети.
2. Извлеките резервуар для воды. Откройте клапан, залейте в резервуар воду.
3. Закройте клапан резервуара и установите его обратно в прибор.

 Для работы со шваброй используйте только фильтрованную воду. Использование нефильтрованной воды может привести к образованию накипи и поломке прибора. Не добавляйте в воду и не используйте химические моющие средства

### Общие правила работы с прибором

- Убедитесь, что поверхность, которую вы планируете очистить, выдерживает влагу и высокую температуру;
- После чистки протрите обработанную поверхность, чтобы удалить оставшуюся грязь. Следует сделать это до того, как поверхность высохнет. Осторожно протирайте металлические поверхности, они могут быть горячими;
- Не используйте латунную щетку для поверхностей, которые легко повредить или поцарапать (кафель, эмалированные поверхности, кухонные плиты и т.д.);
- При температуре ниже нуля перед чисткой оконного стекла необходимо прогреть его, чтобы избежать повреждения от резких перепадов температур. В случае если это невозможно, откажитесь от очистки до тех пор, пока температура не поднимется выше нуля;
- Не используйте металлические вешалки или плечики при отпаривании одежды, так как от воздействия пара они могут заржаветь;
- Убедитесь, что ткани, которые вы планируете отпарить, выдерживают влагу и высокую температуру;
- После отпаривания не убирайте вещи, они могут быть влажными. Дайте им просохнуть, прежде чем убирать в шкаф.

### Использование







 Не все поверхности можно подвергать воздействию горячего пара!

В комплект поставки прибора входят 5 насадок:

- насадка-швабра подходит для очистки твердых водостойких напольных покрытий (плитка, линолеум, керамика, стекло и т.д.);
- насадка для мытья окон подходит для очистки стеклянных поверхностей (окон, зеркал, душевых перегородок);
- насадка для отпаривания одежды подходит для быстрого разглаживания складок, освежения одежды и текстильных изделий;
- нейлоновая и латунная насадки-щеточки подходят для удаления стойких загрязнений.

 Вы можете подключать насадки непосредственно к корпусу прибора (без использования трубки-удлинителя).

 **ВНИМАНИЕ!** Не используйте насадки-щеточки на деликатных поверхностях!

1. Установите выбранную насадку, подключите прибор к электросети, вся индикация загорится, затем погаснет. Кнопка  будет мигать. Прибор находится в спящем режиме.
  2. Для начала нагрева нажмите кнопку . Индикатор  начнет мигать.
  3. Когда прибор нагреется до необходимой температуры, индикатор нагрева будет гореть постоянно. Прибор готов и находится в режиме ожидания.
  4. Для начала работы нажмите кнопку  (минимальная мощность) или  (максимальная мощность). Выбранная кнопка будет гореть, начнется процесс подачи пара.
-  **ВНИМАНИЕ!** Температура пара очень высокая! Во избежание ожогов не допускайте контакта с паром, выходящим из отверстий.
5. Для отключения подачи пара нажмите кнопку используемой мощности, она погаснет. Прибор перейдет в режим ожидания.
  6. Для выключения прибора нажмите кнопку , она начнет мигать, индикатор нагрева погаснет. Прибор перейдет в спящий режим.

 После выключения из прибора могут выходить остатки пара. Будьте осторожны!

7. По завершении работы отключите прибор от электросети, вся индикация погаснет. Слейте оставшуюся воду из резервуара для воды.

После каждого использования проводите очистку прибора в соответствии с рекомендациями раздела «Уход за прибором».

## III. УХОД ЗА ПРИБОРОМ

Перед очисткой прибора убедитесь, что он отключен от электросети и полностью остыл. Корпус очищайте влажной тканью или губкой. Во избежание возможных подтеков от воды и разводов на корпусе рекомендуем протереть его поверхность насухо.

 **ЗАПРЕЩАЕТСЯ** помещать корпус прибора под струю воды или погружать их в воду, а также использовать для очистки прибора любые химически агрессивные или абразивные вещества.

Насадки протирайте влажной мягкой тканью или промывайте под струей воды, полностью просушите перед использованием. Убедитесь в правильности установки всех элементов, прежде чем возобновлять использование прибора.

Мопы могут быть очищены в проточной воде. При необходимости используйте мягкое моющее средство.

### Хранение и транспортировка

Храните прибор в сухом вентилируемом месте вдали от нагревательных приборов и попадания прямых солнечных лучей.

Не храните швабру с водой во избежание образования известковых отложений.

При транспортировке и хранении запрещается подвергать прибор механическим воздействиям, которые могут привести к повреждению прибора и/или нарушению целостности упаковки.

Необходимо беречь упаковку прибора от попадания воды и других жидкостей.

## IV. ПЕРЕД ОБРАЩЕНИЕМ В СЕРВИС-ЦЕНТР

Неисправность	Возможные причины	Способ устранения
Прибор не включается	Прибор не подключен к электросети	Подключите прибор к электросети)
	Электророзетка неисправна	Подключите прибор к исправной розетке
Отсутствует пар или интенсивность подачи пара недостаточна	В резервуаре недостаточно воды	Наполните резервуар достаточным количеством воды
Выходящий из отверстий пар пачкает поверхность	Вы использовали воду с химическими добавками	Не заливайте в резервуар воду с химическими добавками
	Вы использовали загрязненную воду	Используйте обычную водопроводную воду или смесь из водопроводной и очищенной воды в пропорции 1:1
	Вы не удалили воду из резервуара после предыдущего использования	Всегда выливайте воду из резервуара по окончании работы
	Резервуар для воды загрязнен	Промойте резервуар для воды
Прибор оставляет воду или разводы на поверхности	Моп слишком мокрый или загрязнен	Замените моп, произведите его очистку



В случае если неисправность устранить не удалось, обратитесь в авторизованный сервисный центр.



Запчасти для постгарантийного ремонта можно найти на сайте <https://redmondsale.com/>

## V. ГАРАНТИЙНЫЕ ОБЯЗАТЕЛЬСТВА

На данное изделие предоставляется гарантия сроком на 12 месяцев с момента приобретения. В течение гарантийного периода изготовитель обязуется устранить путем ремонта, замены деталей или замены всего изделия любые заводские дефекты. Гарантия вступает в силу только в том случае, если дата покупки подтверждена печатью магазина и подписью продавца на оригинальном гарантийном талоне. Настоящая гарантия признается лишь в том случае, если изделие применялось в соответствии с руководством по эксплуатации, не ремонтировалось, не разбиралось и не было повреждено в результате неправильного обращения с ним, а также сохранена полная комплектность изделия. Данная гарантия не распространяется на естественный износ изделия и расходные материалы (мопы из микрофибры и т.д.).

Срок службы изделия и срок действия гарантийных обязательств на него исчисляются со дня продажи или с даты изготовления изделия (в случае, если дату продажи определить невозможно).

Дату изготовления прибора можно найти в серийном номере, расположенном на идентификационной наклейке на корпусе изделия. Серийный номер состоит из 13 знаков. 4-й и 5-й знаки обозначают месяц, 6-й и 7-й – год выпуска устройства.

0	0	0	1	1	2	2	3	3	3	3	3	3
---	---	---	---	---	---	---	---	---	---	---	---	---

1 – месяц производства (01 – январь, 02 – февраль ... 12 – декабрь)  
 2 – год производства (21 – 2021 г., 22 – 2022 г. ... 30 – 2030 г.)  
 3 – серийный номер модели

Установленный производителем срок службы прибора составляет 3 года со дня его приобретения при условии, что эксплуатация изделия производится в соответствии с данным руководством и применимыми техническими стандартами.

 Упаковку, руководство пользователя, а также сам прибор необходимо утилизировать в соответствии с местной программой по переработке отходов. После окончания срока службы не выбрасывайте прибор вместе с бытовыми отходами. Передайте его в специализированный пункт для дальнейшей утилизации. Проявите заботу об окружающей среде. Отходы, образующиеся при утилизации изделий, подлежат обязательному сбору с последующей утилизацией в установленном порядке и в соответствии с действующими требованиями и нормами отраслевой нормативной документации, в том числе в соответствии с СанПиН 2.1.7.1322-03 «Гигиенические требования к размещению и обезвреживанию отходов производства и потребления».

 Осы бұйымды пайдаланудың алдында оны пайдалану бойынша нұсқаулықты мұқият оқыңыз және анықтамалық ретінде сақтап қойыңыз. Аспапты дұрыс пайдалансаңыз, оның қызмет ету мерзімі көпке ұзарады.

Бұл нұсқаулықтағы қауіпсіздік шаралары мен нұсқаулар құралды қолдану кезінде туындауы мүмкін барлық жағдайларды қамтымайды. Бұл құрылғымен жұмыс кезінде қолданушы ақылға сүйеніп, абай әрі мұқият болуы тиіс.

## ҚАУІПСІЗДІК ШАРАЛАРЫ

- Қауіпсіздік техникасы талаптары мен бұйымды пайдалану ережелерін ұстанбаудан туындаған зақымдар үшін өндіруші жауапкершілікке тартылмайды.
- Бұл электр аспап тұрмыстық жағдайларда қолдан арналған құрылғы болып табылады және пәтерлерде, қала сыртындағы үйлерде немесе өнеркәсіптік емес пайдаланудың басқа жағдайларында қолданыла алады. Құрылғыны өнеркәсіптік немесе кез келген басқа мақсатсыз пайдалану бұйымды дұрыс пайдалану шарттарын бұзу болып табылады. Бұл жағдайда өндіруші ықтимал салдарлар үшін жауап бермейді.
- Құрылғыны электр желіге қосудың алдында оның кернеуі аспап қоректенуінің номиналды кернеуіне сәйкес келетінін тексеріңіз (бұйымның техникалық сипаттамасын немесе зауыттық кестешесін қараңыз).
- Аспаптың тұтынылатын қуатына арналған ұзартқышты пайдаланыңыз. Бұл талапты ұстанбау қысқа тұйықталуға немесе кабельдің тұтануына әкеліп соқтыруы мүмкін.
- Аспапты тек жерлендірілген розеткаға қосыңыз – бұл тоқ соғуға қарсы қорғаныстың міндетті талабы. Ұзартқышты пайдаланылғанда ол да жерлендірілгеніне көз жеткізіңіз.
- Аспапты пайдаланған соң, сонымен қатар оны тазалау немесе жылжыту кезінде розеткадан ажыратыңыз. Электр бауды сымынан ұстамай, ашасынан құрғақ қолмен ұстап шығарыңыз.
- Аспап электр желісіне қосылғанша қараусыз қалмауы тиіс.

- Құралды тегіс, тұрақты және термотөзімді бетте ғана пайдаланыңыз және сақтаңыз. Аспапты жұмсақ бетке орнатпаңыз.

- Аспапты адамдарға, жануарларға, өсімдіктерге, сондай-ақ ыстық бумен бұзылуы мүмкін болатын беттер мен заттарға бағыттамаңыз.

- Көзге көрінетін механикалық зақымданулар немесе ағулар болған кезде, құлағаннан кейін аспапты пайдаланбаңыз.

- Жұмыс барысында саптамалар-қылшық қызуы мүмкін. Ажыратар алдында оларды салқындатыңыз.

STOP

*НАЗАР АУДАРЫҢЫЗ! Резервуарда су жоқ кезде немесе суға арналған резервуарсыз аспап қосуға болмайды. Құралдың жұмысындағы бұзушылықтарды болдырмау үшін жұмыс кезінде резервуарды шешуге тыйым салынады.*

- Су резервуарын толтырған кезде аспап электр желісінен өшірулі болуы тиіс.

STOP

*НАЗАР АУДАРЫҢЫЗ! Жұмыс кезінде аспап қызады! Сақ болыңыз! Аспап жұмыс істеп тұрған кезде және пайдаланғаннан кейін бірден жұмыс бетіне және корпусың жоғарғы бөлігіне қол тигізбеңіз. Ыстық будан күйік алмау үшін аспапты тұтқасынан тік жайғасымда, бу шығуына арналған тесіктерін өзіңізден қарай ұстаңыз.*

- Аспапты тек мақсатына қарай қолданыңыз. Аспапты осы нұсқаулықта көрсетілгендерден ерекшеленетін мақсаттарда пайдалану пайдалану ережелеріні бұзу болып табылады.

- Электр қоректену бауын есіктен немесе жылу көздерінің қасында жүргізбеңіз. Электр бауы бұралмауын және бүгілмеуін, өткір заттарға, жиһаздың бұрыштары мен шеттеріне тимеуін байқаңыз.

STOP

*ЕСТЕ САҚТАҢЫЗ: электр қоректену кабелін кездейсоқ зақымдасаңыз, кепілдік шарттарына сәйкес келмейтін ақауларға, сонымен қатар электр тоғының соғуына әкеліп соқтыруы мүмкін.*

*Зақымданған электр бауы сервис-орталықта жылдам ауыстыруды талап етеді.*

- Аспапты тазалаудың алдында ол электр желіден ажыратылғанына және толық суығанына көз жеткізіңіз. Аспапты тазалау бойынша нұсқаулықтарды қатаң ұстаныңыз.

**STOP** *Аспап корпусын суға батыруға немесе су ағынына түсіруге ТЫЙЫМ САЛЫНАДЫ!*

- Бұйым қауіпсіздігі үшін жауап беретін тұлғалардың байқауында болмаған балалардың, тиісті біліктілік пен тәжірибесі жоқ, сонымен қатар физикалық, сенсорлық, ақыл-ой қабілеттері шектелген адамдардың пайдалануына арналмаған. Балаларды қосылып тұрған аспаптың қасында қараусыз қалдырмаңыз.
- Аспапты өздігіңізбен жөндеуге немесе құрылымына өзгеріс енгізуге тыйым салынады. Қызмет көрсету және жөндеу бойынша барлық жұмыстарды авторландырылған сервис-орталық жасауы керек. Біліксіз жасалған жұмыс аспаптың бұзылуына, жарақат пен мүлік зақымдануына әкеліп соқтыруы мүмкін.

**STOP** *НАЗАР АУДАРЫҢЫЗ! Аспапты кез келген ақау болғанда пайдалануға тыйым салынады.*

#### Техникалық сипаттамалары

Үлгі.....	SC7001
Қоректену.....	220–240 В, 50 Гц
Қуаты.....	1500 Вт
Тоқтан күйіп қалудан қорғау.....	I дәреже
Суға арналған резервуар көлемі.....	0,36 л
Будың тұрақты түрде берілуі.....	30 г/мин
Үздіксіз бу беру уақыты.....	12 минут
Максималды қуатқа дейін қызу уақыты.....	30 секунд
Қуатты реттеу.....	2 деңгей
Индикациясы.....	светодиодтік
Толық жинақта габаритті өлшемдер (ені × биіктігі × ұзындығы).....	295 × 1130 × 290 мм
Таза салмақ (толық жинақта).....	2,7 кг
Бау ұзындығы).....	5 м





#### Жиынтық

Бумен сүрткіш.....	1 дана
Ұзартқыш түтік.....	2 дана
Швабра саптама.....	1 дана
Швабраларға арналған сүрткіштер.....	2 дана
Терезені тазалауға арналған саптама.....	1 дана
Терезені тазалауға арналған саптама шүберек.....	1 дана
Киім бумен пісіргіш қондырма.....	1 дана
Киім бумен пісіргіш қондырма арналған шүберек.....	1 дана
Нейлон щеткасының қосымшасы.....	1 дана
Жез щеткасының қосымшасы.....	1 дана
Қосымшаларға арналған сөмке.....	1 дана
Сақтау орны.....	1 дана
Бекіту элементтері жиынтығы.....	1 шт.
Пайдалану жөніндегі нұсқаулық.....	1 дана
Сервисті кітапшасы.....	1 дана

Өндіруші осындай өзгерістер туралы қосымша хабарламастан өз өнімін жетілдіру ба-  
рысында оның дизайны, жинағы, сонымен қатар бұйымның техникалық сипаттамала-  
рына өзгеріс енгізуге құқылы. Техникалық сипаттамаларда ±10% қателікке жол беріледі.

#### Аспаптың құрылымы (A1) сурет, 3 бет)

1. Аспап корпусы
2. Тұтқа
3. Баудың топсалы бекітпесі
4. Электр қоректену бауы
5. Су ыдысы
6. Резервуарға су құюға арналған тесік

7. Су ыдысының клапаны
8.  – жылыту көрсеткіші
9.  түймесі – минималды қуат
10.  түймесі – максималды қуат
11.  түймесі – құрылғыны қосады/өшіреді
12. Ұзарту түтігін босату түймесі
13. Ұзартқыш түтік
14. Саңылауларды босату түймесі
15. Швабра саптама
16. Швабраларға арналған сүрткіштер
17. Киім бумен пісіргіш қондырма
18. Киім бумен пісіргіш қондырма арналған шүберек
19. Терезені тазалауға арналған саптама
20. Терезені тазалауға арналған саптама шүберек
21. Жез щеткасының қосымшасы
22. Нейлон щеткасының қосымшасы
23. Қосымшаларға арналған сөмке
24. Сақтау орны
25. Бекіту элементтері жиынтығы

## I. АЛҒАШҚЫ ҚОСАР АЛДЫНДА

Бұйымды орамынан шығарып, барлық орау материалдары мен жарнамалық жапсырмаларды алып тастаңыз.

 Корпусағы ескертетін жапсырма, жапсырма-көрсеткіш (бар болса) және бұйымның сериялық нөмірі бар кестешені орнында міндетті түрде сақтаңыз!

*Тасымалдаған немесе төмен температураларда сақтаған соң аспапты қосар алдында кем дегенде 2 сағат бөлме температурасында ұстау қажет.*

Электр бауды толық жайыңыз. Тұтқаны және үтіктің табанын дымқыл шүберекпен сүртіңіз. Құралды құрғатыңыз.

### Аспапты жинау

Құралды тазарту ретін **A3** сызбанұсқасынан қарыңыз (5 бет). Шаңсорғышты пайдалануды бұрын барлық элементтердің дұрыс орнатылуына көз жеткізіңіз.

## II. ҚҰРАЛДЫ ПАЙДАЛАНУ

### Су ыдысын толтыру (A2 сурет, 4 бет)

1. Құрылғының қуат көзінен ажыратылғанына көз жеткізіңіз.
2. Су ыдысын алыңыз. Клапанды ашыңыз, резервуарды сумен толтырыңыз.
3. Резервуар клапанын жауып, оны қайтадан құрылғыға салыңыз.

 Швабрамен жұмыс істеу үшін тек сүзілген суды пайдаланыңыз. Сүзгіден өтпеген суды пайдалану қақ жиналып, құрылғыны зақымдауы мүмкін.

### Құрылғыны пайдаланудың жалпы ережелері

- Тазалауды жоспарлап отырған бетіңіз ылғал мен жоғары температураға төтеп бере алатынына көз жеткізіңіз;
- Тазалаудан кейін қалған кірді кетіру үшін өңделген бетті сүртіңіз. Мұны беті құрғамай тұрып жасаңыз. Металл беттерді мұқият сүртіңіз, себебі олар ыстық болуы мүмкін;
- Жезден жасалған щетканы оңай зақымдалатын немесе сызатылатын беттерге (плиткалар, эмальдар, пештер және т.б.) қолданбаңыз;
- Нөлден төмен температурада температураның кенет өзгеруінен зақымдануды болдырмау үшін терезе әйнегін тазаламас бұрын жылытыңыз. Бұл мүмкін болмаса, температура мұздатудан жоғары көтерілгенше күтіңіз;
- Киімді бумен пісіргенде металл ілгіштерді немесе киім ілгіштерді пайдаланбаңыз, себебі олар тот басуы мүмкін;
- Бумен пісіруді жоспарлаған маталар ылғалға және жоғары температураға төтеп бере алатынына көз жеткізіңіз;
- Бумен пісіргеннен кейін заттарды шығармаңыз, себебі олар әлі де дымқыл болуы мүмкін. Оларды шақпақ қоймас бұрын кептіріңіз.

### Пайдалану (A2 сурет, 4 бет)

 Барлық беттерге ыстық бу әсер етуі мүмкін емес!

Құрылғы 5 қосымшамен бірге жеткізіледі:



- швабра қондырмасы қатты, су өткізбейтін еден жабындарын (плиткалар, линолеум, ламинат, керамика, шыны және т.б.) тазалау үшін жарамды;
- терезелерді тазалауға арналған қондырма шыны беттерді (терезелер, айналар, душ қалқалары) тазалау үшін жарамды;
- киім бумен пісіргіш қондырмасы қыртыстарды тез тегістеуге және киім мен тоқыма бұйымдарын сергітуге жарамды;
- нейлон және жезден жасалған щетка қондырмалары қатты кірді кетіруге жарамды.

 Қосымшаларды құрылғының корпусына тікелей қосуға болады (ұзартқыш түтіккі пайдаланбай).

 **НАЗАР АУДАРЫҢЫЗ!** Нәзік беттерде щетка қосымшаларын қолданбаңыз!

1. Таңдалған қосымшаны орнатыңыз, құрылғыны қуат көзіне қосыңыз, барлық индикаторлар жанады, содан кейін сөнеді.  түймесі жыпылықтай бастайды. Құрылғы ұйқы режимінде.
2. Құрылғы қажетті температураға дейін қызған кезде, екі индикатор баяу жыпылықтайды. Құрылғы жұмысқа дайын.

## РЕДМОНД

3. Құрылғы қажетті температураға дейін қызған кезде қыздыру индикаторы үздіксіз жанады. Құрылғы пайдалануға дайын.
  4. Бастау үшін  (ең аз қуат) немесе  (ең жоғары қуат) түймесін басыңыз. Таңдалған түйме жанады және бу шыға бастайды.
- STOP** **НАЗАР АУДАРЫҢЫЗ!** Бу температурасы өте жоғары! Күйіп қалмау үшін үтік табанындағы тесіктерден шығатын буға тиімеңіз.
5. Бу беруді өшіру үшін пайдаланылған қуат түймесін басыңыз, ол өшеді. Құрылғы күту режиміне өтеді.
  6. Құрылғыны өшіру үшін  түймесін басыңыз, ол жыпылықтай бастайды, қыздыру индикаторы сөнеді. Құрылғы ұйқы режиміне өтеді.

 **Аспапты сөндіргеннен кейін жұмыс беттегі тесіктерден будың қалдықтары шығуы мүмкін. Сақ болыңыз!**

7. Аяқтағаннан кейін құрылғыны қуат көзінен ажыратыңыз, барлық индикаторлар сөнеді. Су ыдысынан қалған суды төгіп тастаңыз.

Әрбір пайдаланудан кейін «Аспаптың күтімі» бөлімінің ұсыныстарына сәйкес аспапты тазалаңыз.

## III. АСПАПТЫҢ КҮТІМІ

Аспап электр желіден ажыратылғанына және толық суығанына көз жеткізіңіз. Бу түймесінің құлпы сізден алыстатылған болуы керек.

Бұйымның тұрқын ылғалды сүлгімен немесе губкамен тазарту керек. Судың мүмкін болатын тамшылары мен тұрқындағы сызықтарға жол бермеу үшін оның бетін құрғақ етіп сүртуге ұсыныс береміз.

 **Аспап корпусын, турбоцетканы, аккумулятор және желілік адаптер суға салуға немесе оларды ағып тұрған судың астына орнатуға, сондай-ақ құралды тазалау үшін кез келген химиялық агрессивті немесе қажайтатын заттарды пайдалануға ТЫЙЫМ САЛЫНАДЫ.**

Қосымшаларды дымқыл жұмсақ шүберекпен сүртіңіз немесе ағынды сумен шайыңыз, қолданар алдында толығымен құрғатыңыз. Құрылғыны пайдалануды жалғастырмаз бұрын барлық элементтердің дұрыс орнатылғанын тексеріңіз.

Моптарды ағынды суда тазалауға болады. Қажет болса, жұмсақ жуғыш затты пайдаланыңыз.

### Сақтау және тасымалдау

Құралды құрғақ желденетін жерде жылыту аспаптарынан алыс және тікелей күн сәулелерден алыс сақтаңыз.

Әк шөгінділерін болдырмау үшін швабраны сумен сақтамаңыз.

Тасымалдау және сақтау кезінде құралдың зақымдануына және/немесе ораманың бүтіндігіне әкелуі мүмкін құралды механикалық әсерлерге ұшыртуға тыйым салынады.

Құралдың орамасын су мен басқа да сұйықтықтардан сақтау қажет.

## IV. СЕРВИС-ОРТАЛЫҚҚА ЖОЛЫҒАР АЛДЫНДА

Ақаулық	Мүмкін болатын себептері	Жою әдістері
Үтік табаны қызбайды	Аспап электр желіге қосылмаған	Аспапты электр желіге қосыңыз
	Электр розетка ақаулы	Аспапты жөн электр розеткаға қосыңыз
Бу жоқ немесе бу беру қарқындылығы жеткіліксіз	Ыдыста су өте аз	Резервуарды жеткілікті сумен толтырыңыз
Тесіктерінен шығатын бу затты билғайды	Сіз химиялық қоспалары бар суды пайдаландыңыз	Ыдысқа химиялық қоспалары бар суды құймаңыз
	Сіз ластанған суды пайдаландыңыз	Кадімгі құбырдағы суды немесе құбырдағы және минералсыздандырылған судың 1:1 пропорциясында қоспасын пайдаланыңыз
	Сіз алдыңғы пайдаланған соң ыдыстан суды кетірмедіңіз	Жұмыс аяқталған соң суды резервуардан ылғи төгіп тұрыңыз
	Кірді жетпейтіндей шаймадыңыз немесе жаңа киімді шаймай үтіктеп жатырсыз	Киімді шайыңыз, үстінде сабын немесе басқа тазалау құралы қалмағанына көз жеткізіңіз
Құрылғы бетінде су немесе жолақтар қалдырады	Суға арналған резервуар ластанған	Суға арналған резервуарды жуып-шайыңыз
	Швабра тым ылғалды немесе лас	Швабраны ауыстырыңыз, тазалаңыз

 **Егер қателікті дұрыстай алмасаңыз, авторизацияланған сервистік орталыққа жүгініңіз.**



Кепілдіктен кейінгі жөндеуге арналған қосалқы бөлшектерді табуға болады сайтта қолжетімді <https://redmondsale.com/>

## V. КЕПІЛДІКТІ МІНДЕТТЕМЕЛЕР

Осы бұйымға сатып алынған сәттен 12 ай мерзіміне кепілдік беріледі. Кепілдік кезеңі ішінде дайындаушы жөндеу, бөлшектерді ауыстыру немесе барлық бұйымды ауыстыру жолымен кез келген зауыттық ақауларды жоюға міндеттенеді. Кепілдік тек сатып алу күні түпнұсқалық кепілдік талонында дүкен мөрімен және сатушы қолымен расталған жағдайда ғана күшіне енеді. Осы кепілдік тек бұйым пайдалану бойынша нсұқаулыққа сәйкес қолданылған, жөнделмеген, бұзылмаған және онымен дұрыс жұмыс істемеу нәтижесінде зақымданбаған, сонымен қатар бұйымның толық жинағы сақталған жағдайда танылады. Осы кепілдік бұйымның табиғи тозуына және шығын материалдарына таралмайды (микроталшықты сүрткіштер және т.б.).

Бұйымның қызмет мерзімі мен оған кепілдікті міндеттемелердің қолданыс мерзімі бұйым сатылған немесе өндірілген кезден есептеледі (егер сату күнін анықтау мүмкін болмаса).

Аспап өндірілген күнді бұйым корпусының сәйкестендіру жапсырмасындағы сериялық нөмірден табуға болады. Сериялық нөмір 13 белгіден тұрады. 4-ші және 5-ші белгілер айды, 6-шы және 7-ші – құрылғының шығарылған жылын білдіреді.

0	0	0	1	1	2	2	3	3	3	3	3	3
---	---	---	---	---	---	---	---	---	---	---	---	---

1 – өндірілген айы (01 – қаңтар, 02 – ақпан ... 12 – желтоқсан)

2 – өндірілген жылы (21 – 2021 ж., 22 – 2022 ж. ... 30 – 2030 ж.)

3 – үлгінің сериялық нөмірі

Өндіруші бекіткен аспаптың қызмет ету мерзімі бұйымның пайдаланылуы осы нұсқаулық пен қолданылатын техникалық стандарттарға сәйкес жүзеге асырылғанда, сатып алынған күнінен бастап 3 жыл құрайды.

*Орамды, пайдаланушы нұсқаулығын, сонымен қатар аспаптың өзін қалдықтарды қайта өңдеу бойынша жергілікті бағдарламаға сәйкес пайдаға асыру керек. Қоршаған ортаға қамқорлық білдіріңіз: мұндай бұйымдарды әдеттегі тұрмыстық қоқыспен тастамаңыз.*

[www.redmond.company](http://www.redmond.company)  
[www.multivarka.pro](http://www.multivarka.pro)  
Made in China

SC7001-CIS-UM-1