

РЕДМОНД

Духовой шкаф
Skyoven RO-5706S



РУКОВОДСТВО ПО ЭКСПЛУАТАЦИИ

RUS7

KAZ21

Дистанционное управление прибором в приложении
Ready for Sky REDMOND /
Құрылғыны қашықтан басқару жылы Ready for Sky REDMOND
қосымшасында



EAC

Товар сертифицирован в соответствии с Федеральным законом «О техническом регулировании» и соответствует требованиям Технического регламента Таможенного союза ТР ТС 004/2011 «О безопасности низковольтного оборудования», Технического регламента Таможенного союза ТР ТС 020/2011 «Электромагнитная совместимость технических средств», Технического регламента Евразийского экономического союза «Об ограничении применения опасных веществ в изделиях электротехники и радиоэлектроники» ТР ЕАЭС 037/2016.

Изготовитель: «Чжухай ИнгЧжи Сервис кампани Лимитед», 51900, 100 Хуа Вей Роуд, Чيانь Шань, Сян Чжоу Дистрикт, Чжухай Сити, Китай.

Импортер в России: ООО «ИЛОТ», 198099, г. Санкт-Петербург, ул. Промышленная, д. 38, к. 2, лит. А.

Importer (EU): SIA "SPILVA TRADING", Edoles iela 5, Riga, Latvia, LV1055.

© РЕДМОНД. Все права защищены. 2024

Воспроизведение, передача, распространение, перевод или другая переработка данного документа или любой его части без предварительного письменного разрешения правообладателя запрещены.

App Store является знаком обслуживания **Apple Inc.**, зарегистрированным в США и других странах.

Google Play является зарегистрированным товарным знаком компании **Google Inc.**

СОДЕРЖАНИЕ

МЕРЫ БЕЗОПАСНОСТИ.....	7	Регулировка времени приготовления.....	13
Технические характеристики	10	Функция отсрочки старта.....	14
Комплектация	11	Функции гриля и конвекции.....	14
Устройство прибора.....	11	Использование решетки, противня и вертела.....	14
Панель управления	11	Поддержание температуры готовых блюд (автоподогрев)	15
I. ПЕРЕД НАЧАЛОМ ЭКСПЛУАТАЦИИ	12	Отключение подсветки внутри камеры	15
II. ЭКСПЛУАТАЦИЯ ПРИБОРА	12	Первое включение.....	15
Дистанционное управление прибором через приложение R4S REDMOND	12	Использование прибора	15
Отключение звуковых сигналов.....	12	Функция «МАСТЕРШЕФ ЛАЙТ».....	16
Блокировка панели управления.....	12	III. УХОД ЗА ПРИБОРОМ	17
Выбор автоматических программ приготовления.....	13	Очистка прибора.....	17
Программа «МУЛЬТИПОВАР»	13	Хранение и транспортировка	17
Регулировка температуры приготовления и работы нагревателей.....	13	IV. ПЕРЕД ОБРАЩЕНИЕМ В СЕРВИС-ЦЕНТР.....	19
		V. ГАРАНТИЙНЫЕ ОБЯЗАТЕЛЬСТВА.....	18

A1

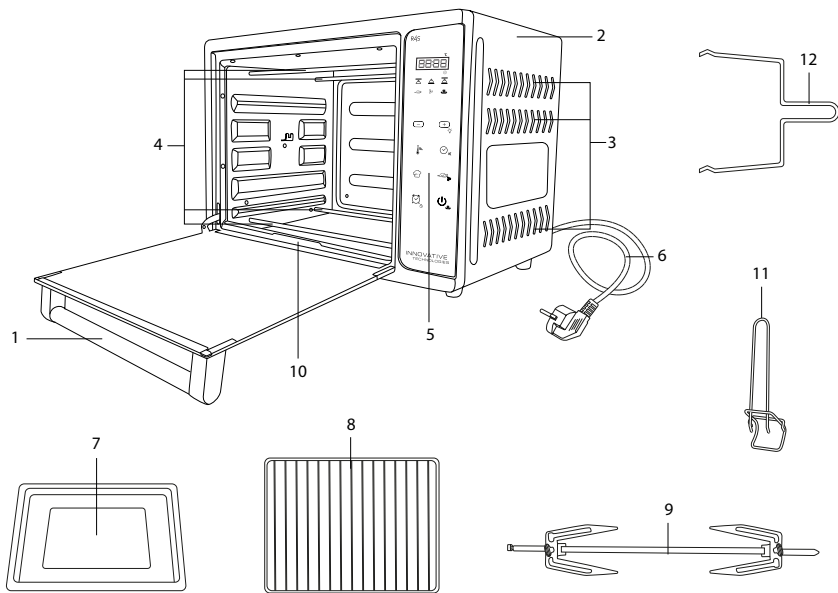

A2

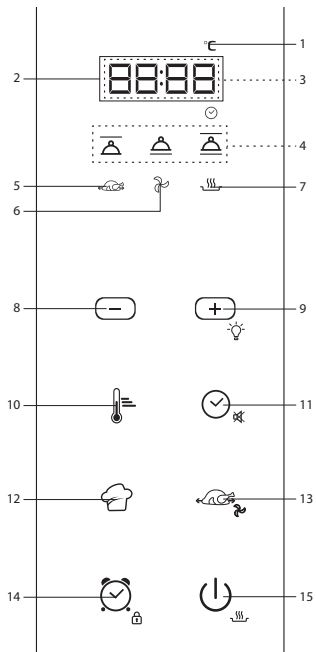

A3

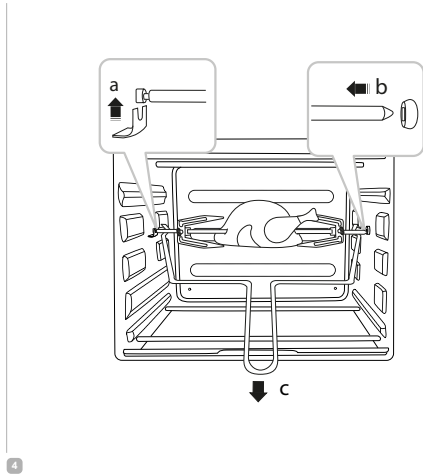
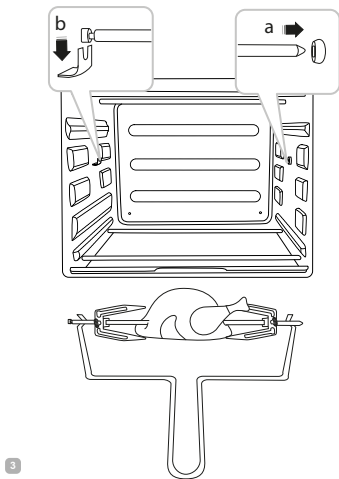
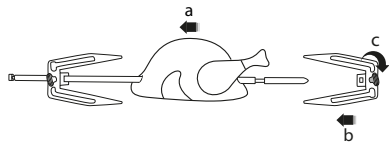
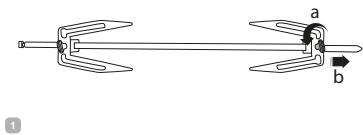

УВАЖАЕМЫЙ ПОКУПАТЕЛЬ!

Благодарим вас за то, что отдали предпочтение бытовой технике РЕДМОНД.

РЕДМОНД – это качество, надежность и неизменно внимательное отношение к потребностям клиентов. Надеемся, что вам понравится продукция компании и вы также будете выбирать наши изделия в будущем.

Духовой шкаф Skyoven RO-5706S – современный многофункциональный прибор для приготовления пищи в домашних условиях с технологией дистанционного управления с мобильного устройства Ready for Sky REDMOND.

Хотите узнать больше? Посетите наш сайт www.redmond.com.ru.

Здесь вы найдете самую актуальную информацию о предлагаемой технике и ожидаемых новинках, сможете получить консультацию онлайн, а также заказать продукцию РЕДМОНД и оригинальные аксессуары к ней в нашем интернет-магазине.

Служба поддержки пользователей РЕДМОНД в России: 8-800-600-90-21 (звонок по России бесплатный).



Прежде чем использовать данное изделие, внимательно прочитайте руководство по эксплуатации и сохраните его в качестве справочника. Правильное использование прибора значительно продлит срок его службы.

Меры безопасности и инструкции, содержащиеся в данном руководстве, не охватывают все возможные ситуации, которые могут возникнуть в процессе эксплуатации прибора. При работе с устройством пользователь должен руководствоваться здравым смыслом, быть осторожным и внимательным.

МЕРЫ БЕЗОПАСНОСТИ

- Производитель не несет ответственности за повреждения, вызванные несоблюдением требований по технике безопасности и правил эксплуатации изделия.
- Данный электроприбор представляет собой многофункциональное устройство для приготовления пищи в бытовых условиях и может применяться в квартирах, загородных домах или в других подобных условиях непромышленной эксплуатации. Промышленное или любое другое нецелевое использование

устройства будет считаться нарушением условий надлежащей эксплуатации изделия. В этом случае производитель не несет ответственности за возможные последствия.

- Перед подключением устройства к электросети проверьте, совпадает ли ее напряжение с номинальным напряжением питания прибора (см. технические характеристики или заводскую табличку изделия).
- Используйте удлинитель, рассчитанный на потребляемую мощность прибора: несоответствие параметров может привести к короткому замыканию или возгоранию кабеля.
- Подключайте прибор только к розеткам, имеющим заземление, – это обязательное требование защиты от поражения электрическим током. Используя удлинитель, убедитесь, что он также имеет заземление.
- Выключайте прибор из розетки после использования, а также во время его очистки или пере-

мещения. Извлекайте электрошнур сухими руками, удерживая его за штепсель, а не за провод.

STOP

***ВНИМАНИЕ!** При использовании прибор сильно нагревается. Опасайтесь прикосновения к нагревательным элементам внутри прибора. Используйте кухонные прихватки или рукавицы.*

- Используйте прибор только по назначению. Использование прибора в целях, отличающихся от указанных в данном руководстве, является нарушением правил эксплуатации.
- Не протягивайте шнур электропитания в дверных проемах или вблизи источников тепла. Следите за тем, чтобы электрошнур не перекручивался и не перегибался, не соприкасался с острыми предметами, углами и кромками мебели.

STOP

***ПОМНИТЕ:** случайное повреждение кабеля электропитания может привести к неполадкам, которые не соответствую-*

ют условиям гарантии, а также к поражению электротоком. При повреждении шнура питания его замену, во избежание опасности, должен производить изготовитель, сервисная служба или аналогичный квалифицированный персонал.

- Не устанавливайте прибор на мягкую и нетермоустойчивую поверхность, не накрывайте его во время работы: это может привести к нарушению работы и поломке устройства.
- Для обеспечения нормальной вентиляции и отвода тепла оставляйте вокруг работающего прибора свободное пространство не менее 10 см со всех сторон.

STOP

ЗАПРЕЩАЕТСЯ погружать корпус прибора в воду или помещать его под струю воды!

- Запрещена эксплуатация прибора во влажных помещениях и на открытом воздухе: попадание влаги внутрь корпуса устройства может привести к его серьезным повреждениям.

STOP

Не допускайте соприкосновения работающего прибора с воспламеняющимися материалами, включая шторы, драпировки, занавески и т. п.

- Перед очисткой прибора убедитесь, что он отключен от электросети и полностью остыл. Строго следуйте инструкциям по очистке прибора.
- Старайтесь не допускать трещин и царапин. Если вы обнаружите трещины или царапины на поверхности крышки, исключите ее дальнейшее использование.

STOP

ВНИМАНИЕ! Доступные части могут сильно нагреваться при использовании прибора. Не допускайте близко детей.

- Прибор не предназначен для использования лицами (включая детей) с пониженными физическими, психическими или умственными способностями или при отсутствии у них опыта или знаний, если они не находятся под кон-

тролем или не проинструктированы об использовании прибора лицом, ответственным за их безопасность. Дети должны находиться под присмотром для недопущения игры с прибором.

- Запрещены самостоятельный ремонт прибора или внесение изменений в его конструкцию. Ремонт прибора должен производиться исключительно специалистом авторизованного сервис-центра. непрофессионально выполненная работа может привести к поломке прибора, травмам и повреждению имущества.



ВНИМАНИЕ! *Запрещено использование прибора при любых неисправностях.*



ОСТОРОЖНО! *Горячая поверхность!*

Технические характеристики

Модель.....	Skyoven RO-5706S
Мощность:	
при работе одного нагревательного элемента.....	800 Вт
при работе двух нагревательных элементов.....	1600 Вт
Напряжение.....	220-240 В, 50 Гц
Защита от поражения электротоком.....	класс I
Объем камеры.....	35 л
Выбор нагревательного элемента.....	верхний, нижний, верхний+нижний
Количество программ.....	16
Гриль.....	есть
Подсветка камеры.....	есть
Конвекция.....	есть
Таймер.....	есть
Тип дисплея.....	светодиодный
Максимальное время приготовления.....	10 часов
Регулировка температуры приготовления.....	40–230°C
Тип управления.....	электронный/дистанционный
Дистанционное управление.....	технология R4S REDMOND
Стандарт передачи данных.....	Bluetooth v4.0
Поддержка на операционных системах.....	iOS, Android
Подсветка сенсорных кнопок.....	есть
Сигнал об окончании приготовления.....	есть
Материал корпуса.....	металл
Материал дверцы.....	стекло, металл, пластик
Длина электрошнура.....	1 м
Вес нетто (в полной комплектации).....	7,9 кг
Габаритные размеры (Ш × В × Г).....	490 × 370 × 380 мм

Комплектация









Духовой шкаф.....	1 шт.
Решетка для гриля.....	1 шт.
Противень.....	1 шт.
Ручка для снятия противня/решетки.....	1 шт.
Вертел.....	1 шт.
Ручка для снятия вертела.....	1 шт.
Поддон.....	1 шт.
Книга рецептов.....	1 шт.
Руководство по эксплуатации.....	1 шт.
Сервисная книжка.....	1 шт.

Производитель имеет право на внесение изменений в дизайн, комплектацию, а также в технические характеристики изделия в ходе совершенствования своей продукции без дополнительного уведомления об этих изменениях. В технических характеристиках допускается погрешность $\pm 10\%$.

Устройство прибора (схема A1, стр. 4)

1. Ручка дверцы
2. Корпус прибора
3. Вентиляционные отверстия
4. Нагревательные элементы
5. Панель управления
6. Электрошнур
7. Противень
8. Решетка
9. Вертел
10. Поддон
11. Ручка для снятия противня/решетки
12. Ручка для снятия вертела

Панель управления (схема A2, стр. 5)

1. Индикатор температуры приготовления
2. Цифровой дисплей
3. Индикатор времени приготовления
4. Индикаторы работы нагревателей (только верхний, только нижний, оба)
5. Индикатор работы гриля
6. Индикатор работы конвекции
7. Индикатор работы автоподогрева
8. Кнопка  – уменьшение значения параметра, переключение между программами
9. Кнопка  – увеличение значения параметра, переключение между программами
10. Кнопка  – настройка температуры приготовления
11. Кнопка  – настройка времени приготовления, отключение звуковых сигналов
12. Кнопка  – включение программы «МУЛЬТИПОВАР»
13. Кнопка  – включение/отключение гриля и конвекции
14. Кнопка  – настройка отложенного старта, блокировка панели управления
15. Кнопка  – старт и отмена работы программы, включение/отключение подогрева

I. ПЕРЕД НАЧАЛОМ ЭКСПЛУАТАЦИИ

Аккуратно достаньте изделие и его комплектующие из коробки. Удалите все упаковочные материалы и рекламные наклейки.



Обязательно сохраните на месте предупреждающие наклейки, наклейки-указатели (при наличии) и табличку с серийным номером изделия на его корпусе!

После транспортировки или хранения при низких температурах необходимо выдержать прибор при комнатной температуре не менее 2 часов перед включением.

Полностью размотайте электрошнур. Протрите корпус изделия влажной тканью и дайте ему просохнуть. Съемные детали промойте в теплой мыльной воде, полностью просушите перед установкой в прибор. Установите прибор на ровную твердую сухую горизонтальную термостойкую поверхность. Перед использованием убедитесь в том, что внешние и видимые внутренние части прибора не имеют повреждений, сколов и других дефектов.

II. ЭКСПЛУАТАЦИЯ ПРИБОРА

Дистанционное управление прибором через приложение R4S REDMOND

Приложение R4S REDMOND позволяет вам управлять прибором дистанционно в ближней зоне с помощью смартфона или планшета.

1. Загрузите приложение R4S REDMOND из магазина приложений App Store или Google Play (в зависимости

от операционной системы используемого устройства) на свой смартфон или планшет.



Минимальную поддерживаемую версию операционной системы уточняйте на официальном сайте компании www.redmond.company или в описании к приложению в магазинах App Store и Google Play.

2. Запустите приложение R4S REDMOND, создайте аккаунт и следуйте появляющимся подсказкам.

Отключение звуковых сигналов

Вы можете включать/отключать звуковые сигналы в любом режиме работы прибора, кроме настройки программы до старта. Для этого нажмите и удерживайте несколько секунд кнопку ☺ в режиме ожидания.





Блокировка панели управления

Для обеспечения дополнительной безопасности в приборе предусмотрена функция блокировки панели управления, предупреждающая случайное нажатие кнопок.



Для блокировки панели управления в любом режиме, кроме настройки программы до старта, нажмите и удерживайте кнопку ☹ до звукового сигнала. На дисплее на несколько секунд появятся символы []. При нажатии любой кнопки в режиме блокировки на дисплее на несколько секунд будут появляться символы [].

Чтобы снять блокировку, повторно нажмите и удерживайте кнопку ☹ до звукового сигнала. На дисплее появятся символы [].

Выбор автоматических программ приготовления

Чтобы включить режим выбора автоматических программ приготовления, нажмите кнопку  или  в режиме ожидания. На дисплее отобразится порядковый номер программы. Переключение между программами осуществляется нажатием кнопок  и .

Программа «МУЛЬТИПОВАР»

Программа «МУЛЬТИПОВАР» позволяет устанавливать необходимые параметры приготовления. Для выбора программы «МУЛЬТИПОВАР» нажмите кнопку  в режиме ожидания или в режиме выбора автоматических программ приготовления. На дисплее отображается значение температуры по умолчанию, горят индикаторы температуры и работы верхнего нагревателя, индикатор кнопки  мигает. При повторном нажатии кнопки  прибор перейдет в режим ожидания.





-  *Изменять настройки приготовления можно в любом порядке – при переходе к следующему параметру настройки предыдущего сохраняются.*

Регулировка температуры приготовления и работы нагревателей

Программа «МУЛЬТИПОВАР» позволяет установить желаемую температуру приготовления в пределах от 40 до 180°C при работе одного из нагревателей и от 40 до 230°C при работе обоих нагревателей. Для этого:









1. Нажмите кнопку  при настройке программы «МУЛЬТИПОВАР» или выборе автоматических программ приготовления. Индикаторы работы верхнего нагревателя

и кнопки  мигают, горят индикаторы температуры и кнопки .

2. Кнопками  и  выберите режим работы нагревателей. Индикатор выбранного варианта мигает, а после перехода к другому параметру – горит.
3. Повторно нажмите кнопку  и кнопками  и  установите необходимое значение температуры (отображается на дисплее и мигает).

Регулировка времени приготовления

Программа «МУЛЬТИПОВАР» позволяет установить желаемое время приготовления в пределах от 5 минут до 10 часов. Для этого:

1. Нажмите кнопку  при настройке программы «МУЛЬТИПОВАР» или выборе автоматических программ приготовления. На дисплее отображаются значения часов и минут по умолчанию, при этом значение часов мигает. Индикатор кнопки  мигает, горят индикаторы времени, режима работы нагревателей и кнопки .
2. Кнопками  и  выберите необходимое значение часов.
3. Повторно нажмите кнопку  и кнопками  и  установите необходимое значение минут (мигает на дисплее).

-  *Для быстрого изменения значения нажмите и удерживайте нужную кнопку.*







В некоторых автоматических программах отсчет времени приготовления начинается только после выхода

прибора на заданную рабочую температуру. До этого момента индикатор времени приготовления мигает.

Для защиты от перегрева при установке температуры приготовления 200°C и выше максимальное время работы программы будет ограничено 4 часами.













Функция отсрочки старта

Функция «Отсрочка старта» позволяет установить время, по истечении которого начнется выполнение программы приготовления. Эта функция доступна во всех программах, кроме P12 («Курица-гриль»). Максимальное время отсрочки старта – 24 часа.

1. Нажмите кнопку  при настройке программы «МУЛЬТИПОВАР» или выборе автоматических программ приготовления. На дисплее отображаются значения часов и минут, при этом значение часов мигает. Индикатор кнопки  мигает, горят индикаторы времени и режима работы нагревателей.
2. Кнопками  и  выберите необходимое значение часов.
3. Повторно нажмите кнопку  и кнопками  и  установите необходимое значение минут (мигает на дисплее).

Функции гриля и конвекции

В программе «МУЛЬТИПОВАР» и некоторых автоматических программах можно при необходимости включить функции гриля и конвекции. Для этого:

1. В режиме выбора автоматических программ приготовления или настройки программы «МУЛЬТИПОВАР» нажмите кнопку . Индикаторы работы гриля и кнопки  мигают, на дисплее мигает надпись «OFF».
2. Нажмите кнопку  или . Надпись на экране изменится на «ON», функция гриля в настраиваемой программе включена. Повторное нажатие на кнопку  или  отключит ее.
3. Чтобы перейти к включению функции конвекции, повторно нажмите кнопку . Индикаторы работы конвекции и кнопки  мигают, на дисплее мигает надпись «OFF».
4. Нажмите кнопку  или . Надпись на экране изменится на «ON», функция конвекции в настраиваемой программе включена. Повторное нажатие на кнопку  или  отключит ее.



При настройке программы все установленные параметры автоматически сохраняются после 5 секунд бездействия.

При бездействии в течение 1 минуты в режиме выбора или настройки программ прибор автоматически переходит в режим ожидания.



В некоторых автоматических программах функции гриля и конвекции включены по умолчанию. При необходимости их можно отключить.

Использование решетки, противня и вертела

Решетка и противень используются для размещения на них приготавливаемых продуктов.





Всегда устанавливайте поддон под решетку и вертел для защиты нижнего нагревательного элемента от загрязнений и стекающего жира.

Вертел используется для равномерного обжаривания продуктов. Порядок закрепления продуктов на вертеле и его установка в духовой шкаф показаны на схеме **A3** (стр. 6).



***ВНИМАНИЕ!** Противень, решетка и вертел нагреваются во время работы, вынимайте их из рабочей камеры только при помощи специальных ручек, входящих в комплект.*

Поддержание температуры готовых блюд (автоподогрев)

Данная функция включается автоматически сразу по завершении работы программы приготовления и может поддерживать температуру готового блюда в пределах 70-75°C до 12 часов. При действующем автоподогреве горят соответствующий индикатор и индикатор кнопки , а также отображается прямой поминутный отсчет времени работы в данном режиме. Чтобы выключить автоподогрев, нажмите и удерживайте кнопку . Прибор перейдет в режим ожидания.

Отключение подсветки внутри камеры

По умолчанию во время работы программы подсветка внутри камеры включена. Вы можете отключить ее нажатием кнопки . При повторном нажатии подсветка включится.

Первое включение

1. Включите оба нагревателя, установите температуру 230°C и время 20 мин.

2. Запустите процесс приготовления нажатием кнопки  и отключите функцию автоподогрева.
3. Дождитесь завершения работы прибора.
4. Прибор готов к дальнейшей эксплуатации.



На некоторые детали духового шкафа нанесено защитное покрытие, поэтому при первом включении может появиться небольшое количество дыма и посторонний запах. Это временное явление, которое совершенно безопасно для работы прибора и быстро исчезнет.

Использование прибора

1. Разместите подготовленные продукты внутри прибора на решетке или противне.
2. Подключите прибор к электросети.
3. Выберите одну из автоматических программ или программу «МУЛЬТИПОВАР», настройте необходимые параметры, следуя инструкциям выше.
4. Запустите программу нажатием кнопки . При желании отключите функцию автоподогрева.
5. О завершении программы приготовления вас оповестит звуковой сигнал. Далее, в зависимости от выбранных настроек, прибор перейдет в режим автоподогрева или в режим ожидания.



Если вам нужно прервать процесс приготовления до завершения установленного времени, нажмите и удерживайте кнопку .

6. По окончании приготовления откройте дверцу прибора, чтобы из нагревательной камеры вышел горячий воздух.

Отключите прибор от электросети. Когда продукты немного остынут, достаньте их из прибора.









- После остывания очистите поверхность прибора от жира и остатков продуктов.

Функция «МАСТЕРШЕФ ЛАЙТ»

Откройте для себя еще больше возможностей для кулинарного творчества с новой функцией «МАСТЕРШЕФ ЛАЙТ»! Используя функцию «МАСТЕРШЕФ ЛАЙТ», вы сможете изменять настройки программы «МУЛЬТИПОВАР» на любом этапе приготовления, а автоматических программ – в течение последних 10 минут приготовления.









Регулировка температуры и работы нагревателей в процессе приготовления

Функция «МАСТЕРШЕФ ЛАЙТ» позволяет установить желаемую температуру приготовления в пределах от 40 до 180°C при работе одного из нагревателей и от 40 до 230°C при работе обоих нагревателей. Для этого:

- Нажмите кнопку . Индикаторы работы верхнего нагревателя и кнопки  мигают, горят индикаторы температуры и кнопки .
- Кнопками  и  выберите режим работы нагревателей. Индикатор выбранного варианта мигает, а после перехода к другому параметру – горит.
- Повторно нажмите кнопку  и кнопками  и  установите необходимое значение температуры (отображается на дисплее и мигает).

Регулировка времени в процессе приготовления









Функция «МАСТЕРШЕФ ЛАЙТ» позволяет установить желаемое время приготовления в пределах от 1 минут до 10 часов. Для этого:

- Нажмите кнопку . На дисплее отображаются значения часов и минут по умолчанию, при этом значение часов мигает. Индикатор кнопки  мигает, горят индикаторы времени, режима работы нагревателей и кнопки .
- Кнопками  и  выберите необходимое значение часов.
- Повторно нажмите кнопку  и кнопками  и  установите необходимое значение минут (мигает на дисплее).



Для защиты от перегрева при установке температуры приготовления 200°C и выше максимальное время работы программы будет ограничено 4 часами.

Включение/отключение функций гриля и конвекции в процессе приготовления

- Нажмите кнопку . Индикаторы работы гриля и кнопки  мигают, на дисплее мигает надпись «OFF».
- Нажмите кнопку  или . Надпись на экране изменится на «ON», функция гриля в настраиваемой программе включена. Повторное нажатие на кнопку  или  отключит ее.
- Чтобы перейти к включению функции конвекции, повторно нажмите кнопку . Индикаторы работы конвекции и кнопки  мигают, на дисплее мигает надпись «OFF».

4. Нажмите кнопку (+) или (-). Надпись на экране изменится на «ON», функция конвекции в настраиваемой программе включена. Повторное нажатие на кнопку (+) или (-) отключит ее.

Обозначение на дисплее	Программа	Время приготовления	Гриль по умолчанию	Конвекция по умолчанию	Ожидание выхода на рабочие параметры	Отсрочка старта	Автоподогрев
P01	Запекание мяса	1:10			✓	✓	3:00
P02	Запекание рыбы	0:45			✓	✓	3:00
P03	Запекание птицы	0:55			✓	✓	3:00
P04	Запекание овощей	0:45			✓	✓	3:00
P05	Томление	3:00				✓	3:00
P06	Хлеб белый	1:30				✓	1:00
P07	Хлеб ржаной	1:50				✓	1:00
P08	Омлет	0:30				✓	3:00
P09	Запекание в горшочках	0:40		✓		✓	3:00
P10	Жаркое	1:10			✓	✓	3:00
P11	Буженина	1:50		✓	✓	✓	3:00
P12	Курица-гриль	1:10	✓	✓	✓		3:00
P13	Французский багет	0:20				✓	1:00
P14	Чиабата	0:40				✓	1:00
P15	Чизкейк	0:40				✓	1:00

III. УХОД ЗА ПРИБОРОМ

Перед очисткой прибора убедитесь, что он отключен от электросети и полностью остыл.

STOP ЗАПРЕЩАЕТСЯ погружать корпус прибора в воду или помещать его под струю воды!

ЗАПРЕЩАЕТСЯ использовать при очистке прибора губки с абразивным покрытием, а также любые химически агрессивные или другие вещества, не рекомендованные для применения с предметами, контактирующими с пищей.

Очистка прибора

Внешние поверхности корпуса и стенки рабочей камеры протирайте чистой слегка влажной тканью. Удаляйте загрязнения на нагревательных элементах с помощью влажной ткани или салфетки. Противень, решетку, вертел и ручки для снятия противня/решетки и вертела разрешается мыть в посудомоечной машине или вручную теплой водой с применением мягкого моющего средства.

STOP Не применяйте паровую чистку рабочей камеры.

Не используйте жесткие абразивные очистители или жесткие металлические скребки для чистки стекла дверцы духового шкафа, так как они могут поцарапать поверхность, которая в результате может разбиться.

Не применяйте аэрозоли для очистки стекла.

Хранение и транспортировка

Перед хранением и повторной эксплуатацией очистите и полностью просушите все части прибора. Храните прибор

РЕДМОНД

в сухом вентилируемом месте вдали от нагревательных приборов и попадания прямых солнечных лучей.

При транспортировке и хранении запрещается подвергать прибор механическим воздействиям, которые могут привести к повреждению прибора и/или нарушению целостности упаковки.

Необходимо беречь упаковку прибора от попадания воды и других жидкостей.

IV. ПЕРЕД ОБРАЩЕНИЕМ В СЕРВИС-ЦЕНТР

И **ВНИМАНИЕ!** В случае возникновения какого-либо сбоя в работе приложения *Ready for Sky REDMOND* обращение в сервисный центр необязательно. Просто позвоните в службу технической поддержки РЕДМОНД по телефону 8-800-600-90-41 (звонок по России бесплатный) и получите консультацию и помощь наших специалистов по устранению ошибки и/или сбоя в работе *Ready for Sky REDMOND*. Ваши предложения и замечания по работе приложения будут учтены при очередном обновлении.

Неисправность	Возможная причина	Способ устранения
Нагревательные элементы не нагреваются, индикатор нагрева не горит	Прибор не подключен к сети Электророзетка неисправна	Подключите прибор к электросети Подключите прибор к исправной розетке
Попытка синхронизации не удалась	Отключена функция Bluetooth на мобильном устройстве	Включите функцию Bluetooth на мобильном устройстве

Неисправность	Возможная причина	Способ устранения
Попытка синхронизации не удалась	Синхронизируемые устройства находятся слишком далеко	Убедитесь, что устройства находятся в пределах 15 метров друг от друга

И В случае если неисправность устранить не удалось, обратитесь в авторизованный сервисный центр.



Запчасти для постгарантийного ремонта можно найти на сайте <https://redmondsale.com>

V. ГАРАНТИЙНЫЕ ОБЯЗАТЕЛЬСТВА



* Стандартная гарантия 1 год. Дополнительный год гарантийного обслуживания предоставляется после регистрации прибора на сайте <https://warranty.redmond.com/ru>

В течение гарантийного периода изготовитель обязуется устранить путем ремонта, замены деталей или замены всего изделия любые заводские дефекты. Гарантия вступает в силу только в том случае, если дата покупки подтверждена печатью магазина и подписью продавца на оригинальном гарантийном талоне. Настоящая гарантия признается лишь в том

случае, если изделие применялось в соответствии с руководством по эксплуатации, не ремонтировалось, не разбиралось и не было повреждено в результате неправильного обращения с ним, а также сохранена полная комплектность изделия. Данная гарантия не распространяется на естественный износ изделия.

Срок службы изделия и срок действия гарантийных обязательств на него исчисляются со дня продажи или с даты изготовления изделия (в случае, если дату продажи определить невозможно).

Дату изготовления прибора можно найти в серийном номере, расположенном на идентификационной наклейке на корпусе изделия. Серийный номер состоит из 13 знаков. 4-й и 5-й знаки обозначают месяц, 6-й и 7-й – год выпуска устройства.

0	0	0	1	1	2	2	3	3	3	3	3	3
---	---	---	---	---	---	---	---	---	---	---	---	---

1 – месяц производства (01 – январь, 02 – февраль ... 12 – декабрь)

2 – год производства (21 – 2021 г., 22 – 2022 г. ... 30 – 2030 г.)

3 – серийный номер модели

Установленный производителем срок службы прибора составляет 3 года со дня его приобретения при условии, что эксплуатация изделия производится в соответствии с данным руководством и применимыми техническими стандартами.



Упаковку, руководство пользователя, а также сам прибор необходимо утилизировать в соответствии с местной программой по переработке отходов. После окончания срока службы не выбрасывайте прибор

вместе с бытовыми отходами. Передайте его в специализированный пункт для дальнейшей утилизации. Проявите заботу об окружающей среде. Отходы, образующиеся при утилизации изделий, подлежат обязательному сбору с последующей утилизацией в установленном порядке и в соответствии с действующими требованиями и нормами отраслевой нормативной документации, в том числе в соответствии с СанПиН 2.1.7.1322-03 «Гигиенические требования к размещению и обезвреживанию отходов производства и потребления».



Пайдаланар алдында пайдалану бойынша нұсқаулықты мұқият оқып шығыңыз да, оны анықтамалық ретінде сақтап қойыңыз. Аспапты дұрыс пайдалану оның қызметінің мерзімін ұзартады.

Бұл нұсқаулықтағы қауіпсіздік шаралары мен нұсқаулар құралды қолдану кезінде туындауы мүмкін барлық жағдайларды қамтымайды. Бұл құрылғымен жұмыс кезінде қолданушы ақылға сүйеніп, абай әрі мұқият болуы тиіс.

САҚТАНУ ШАРАЛАРЫ

- Өндіруші қауіпсіздік техникасының талаптарын және бұйымды пайдалану ережелерін сақтамаудан туындаған зақымдар үшін жауап бермейді.
- Бұл электр аспап тұрмыстық жағдайларда әзірлеуге арналған көпфункционалды құрылғы болып табылады және пәтерлерде, қала сыртындағы үйлерде немесе өнеркәсіптік емес пайдаланудың басқа жағдайларында қолданыла алады. Құрылғыны өнеркәсіптік немесе кез келген мақсатсыз пайдалану бұйымды тиісті түрде пайдалану шарттарын бұзу болып саналады. Бұл жағдайда өндіруші ықтимал салдарлар үшін жауап бермейді.

STOP

- Құрылғыны электр желісіне қосар алдында оның кернеуі аспаптың номиналды кернеуіне сәйкес келетінін тексеріңіз (бұйымның техникалық сипаттамалары немесе зауыттық кестесін қараңыз).
 - Аспаптың тұтынатын қуатына есептелген ұзартқыш қолданыңыз: параметрлердің сәйкессіздігі қысқа тұйықталуға немесе кабельдің жануына әкеліп соқтыруы мүмкін.
 - Аспапты тек жерлендірілетін розеткілерге ғана қосыңыз, – бұл электр қауіпсіздігінің міндетті талабы. Ұзартқышты қолдана отырып, оның жерлендірілетініне көз жеткізіңіз.
 - Аспапты қолданған соң, сонымен қатар оны тазалаған немесе тасымалдаған кезде розеткіден өшіріңіз. Электр бауын сымынан емес, штепселінен ұстап тұрып, құрғақ қолмен шығарыңыз.
- НАЗАР АУДАРЫҢЫЗ!** *Пайдалану кезінде аспап қатты қызады. Аспаптың ішіндегі қызғыш элементтерге қол тигізуден*

абай болыңыз. Асханалық ұстағыштар немесе қолғаптарды пайдаланыңыз.

- Аспапты мақсаты бойынша ғана пайдаланыңыз. Аспапты осы нұсқаулықта көрсетілген мақсаттарынан бөгде мақсаттарда пайдалану ережелерін бұзу болып табылады.
 - Электр қоректендіру бауын есік қуыстарында немесе жылу көздерінің жанында тартпаңыз. Электр бауының бұралмағанын және иілмегенін, үшкір заттарға, бұрыштар мен жиһазға тимегенін қадағалаңыз.
- STOP** **ЖАДЫҢЫЗДА БОЛСЫН:** *электр қоректендіру кабелі зақымдалуы кепілдік шарттарына сәйкес келмейтін ақауларға, сонымен қатар электр тоғына ұрынуға әкеліп соқтыруы мүмкін Зақымданған электр бауы сервис-орталықта жылдам ауыстыруды талап етеді.*
- Жұмыс істейтін ыдысы бар құралды жұмсақ және жылуға төзімсіз бетке орнатпаңыз, жұмыс

кезінде оның бетін жаппаңыз: бұл құрылғының қызып кетуіне және сынуына алып келуі мүмкін.

- Қалыпты желдету мен жылуды бұру үшін жұмыс жасап тұрған аспаптың жанынан, әрбір жағынан 10 см кем емес орын қалдырыңыз.

STOP *Аспап корпусын суға батыруға немесе су ағынына түсіруге ТЫЙЫМ САЛЫНАДЫ!*

- Аспапты ашық ауада пайдалануға тыйым салынады және ылғалдылығы жоғары орынжайларда. Заттардың түсуі оны қатты зақымдауы мүмкін.

STOP *Аспап тез жанғыш заттардың жанында пайдаланбау керек, мысалы перде.*

- Аспапты тазалаудың алдында ол электр желіден ажыратылғанына және толық суығанына көз жеткізіңіз. Аспапты тазалау бойынша нұсқаулықтарды қатаң ұстаныңыз.
- Жарықшақтар мен сызаттарға жол бермеуге тырысыңыз. Егер қақпақтың бетінде жарықшақтар мен сызаттар байқасаңыз, оны бұдан әрі пайдаланбаңыз.



НАЗАР АУДАРЫҢЫЗ! Қолжетімді бөліктер аспапты пайдалану кезінде қатты қызуы мүмкін. Балаларды жақын жібермеңіз.

- Бұйым қауіпсіздігі үшін жауап беретін тұлғалардың байқауында болмаған балалардың, тиісті біліктілік пен тәжірибесі жоқ, сонымен қатар физикалық, сенсорлық, ақыл-ой қабілеттері шектелген адамдардың пайдалануына арналмаған. Балаларды қосылып тұрған аспаптың қасында қараусыз қалдырмаңыз.
- Аспапты өздігіңізбен жөндеуге немесе құрылымына өзгеріс енгізуге тыйым салынады. Қызмет көрсету және жөндеу бойынша барлық жұмыстарды авторландырылған сервис-орталық жасауы керек. Біліксізжасалған жұмыс аспаптың бұзылуына, жарақат пен мүлік зақымдануына әкеліп соқтыруы мүмкін.



НАЗАР АУДАРЫҢЫЗ! Аспапты кез келген ақау болғанда пайдалануға тыйым салынады.



АБАЙ БОЛҢЫЗ! Ыстық бет!

Техникалық сипаттамалары

Үлгі	Skyoven RO-5706S
Қуаты:	
бір қыздыру элементі жұмыс істеген кезде	800 Вт
екі қыздыру элементтерінің жұмысы кезінде.....	1600 Вт
Қоректену.....	220-240 В, 50 Гц
Электр тоғымен зақымданудан қорғау.....	дәреже I
Камераның көлемі	35 л
Жылыту элементінің	таңдау жоғарғы, төменгі, жоғарғы + төменгі
Бағдарламалардың саны	16
Қақтама.....	бар
Камераның көмескі жарығы.....	бар
Конвекция	бар
Таймер	бар
Дисплейдің түрі.....	жарық диодты
Даярлаудың максималды уақыты.....	10 сағ
Даярлаудың температураны реттеу.....	40-230°C
Басқару типі.....	электрондық/қашықтықты
Қашықтық басқару.....	R4S REDMOND технологиясы
Деректерді беру стандарты	Bluetooth v4.0
Операциялық жүйелерінде қолдау.....	iOS, Android
Сенсорлық пернелердің көмескі жарығы.....	бар
Өнім дайындық туралы дыбысты сигнал.....	бар
Корпус материалы.....	металл
Есіктер материалы	шыны, металл, пластик
Бау ұзындығы.....	1 м

Таза салмағы (толық жиынтығымен)	7,9 кг
Габаритті мөлшерлері (ені × биіктігі × ұзындығы).....	490 × 370 × 380 мм

Жинағы

Шафы духовка	1 дана
Грильде әзірлеу үшін тор	1 дана
Қаңылтыр таба.....	1 дана
Қаңылтыр табаны алу тұтқасы/торлар.....	1 дана
Вертел	1 дана
Вертельді шешуге арналған тұтқа	1 дана
Түпқойма.....	1 дана
Рецепті кітабы.....	1 дана
Пайдалану жөніндегі нұсқаулық.....	1 дана
Сервисті кітапша.....	1 дана









Өндіруші келесі өзгерістер туралы қосымша хабарландырусыз өз өнімдерін жетілдіру барысында дизайнға, жинақталуға, сонымен қатар бұйымның техникалық сипаттамаларына өзгерістер енгізуге құқылы. Техникалық сипаттамаларда ±10% қателікке жол беріледі.

Аспаптың құрылымы (A1 сурет, 4 бет)

1. Есік тұтқасы
2. Құралдың тұрқы
3. Вентиляциялық саңылаулар
4. Қыздырғыш элемент
5. Басқару тақтасы
6. Электр сымы
7. Қаңылтыр таба

8. Грильде әзірлеу үшін тор
9. Вертел
10. Түпқойма
11. Қаңылтыр табаны алу тұтқасы/торлар
12. Вертельді шешуге арналған тұтқа

Басқару тақтасы (A1 сурет, 5 бет)

1. Әзірлеу температурасының индикаторы
2. Сандық дисплей
3. Дайындау уақыты индикаторы
4. Қыздырғыштар жұмысының индикаторлары (тек үстіңгі, тек астыңғы, екеуі де)
5. Гриль жұмысының индикаторы
6. Конвекция жұмысының индикаторы
7. Автоматты жылыту жұмысының индикаторы
8.  батырмасы – параметрдің мәнін азайту; бағдарламалар арасында ауысып қосылу
9.  батырмасы – параметрдің мәнін арттыру; бағдарламалар арасында ауысып қосылу
10.  батырмасы – температура мәнін орнату
11.  батырмасы – баптау әзірлеу уақытын орнату, дыбыстық сигналдарды сөндіру
12.  батырмасы – «МУЛЬТИПОВАР» бағдарламасын қосу
13.  батырмасы – грильді және конвекцияны қосу/ажырату
14.  батырмасы – уақытын қою режиміне өтуді кейінге шегеру, басқару панелін құрсаулау
15.  батырмасы – бағдарлама жұмысын бастау және болдырмай тастау, жылытуды қосу/сөндіру

I. ПАЙДАЛАНА БАСТАУ АЛДЫНДА

Бұйым мен оның құрамдастарын қораптан абайлап шығарыңыз. Барлық орау материалдары мен жарнамалық жапсырмаларды алып тастаңыз.



Корпустағы ескертетін жапсырма, жапсырма-көрсеткіш (бар болса) және бұйымның сериялық нөмірі бар кестешені орнында міндетті түрде сақтаңыз!

Тасымалдау немесе төмен температураларда сақтаған соң аспапты қосар алдында кем дегенде 2 сағатқа бөлме температурасында ұстау керек.

Электр сымын толығымен тарқатыңыз. Құралдың корпусын ылғалды матамен сүртіңіз де құрғатыңыз. Шешілмелі бөлшектерді сабынды сумен жуыңыз, аспаптың барлық элементтерін электр желіге қосар алдында мұқият кептіріңіз. Қаңылтыр таба мен торды ыдыс жуу машинасында және сабын қосылған суда жуыңыз, жақсылап кептіріңіз және аспапқа орнатыңыз.

Әзірлеудің алдында құралдың сыртқы және көзге көрінетін ішкі бөліктерінде зақым, жарық және басқа ақау жоқтығына көз жеткізіңіз.

II. ҚҰРАЛДЫ ПАЙДАЛАНУ

R4S REDMOND қосымшасы арқылы құрылғыны қашықтан басқару

R4S REDMOND қосымшасы смартфон немесе планшет арқылы құрылғыны қашықтан жақын жерде бақылауға мүмкіндік береді.

1. Өзіңіздің смартфон немесе планшетіңізге R4S REDMOND қосымшасын App Store немесе Google Play қосымша магазиндерінен жүктеуге болады (пайдаланылатын құрылғының операциялық жүйесіне байланысты).



Минималды қолдалатын операциялық жүйені компанияның www.redmond.com/ru ресми сайтында немесе App Store және Google Play дүкендеріндегі қосымшаның сипаттамасынан анықтаңыз.

2. R4S REDMOND қосымшасын іске қосыңыз, аккаунтты жасаңыз және экрандағы көмекші сөздерді орындап отырыңыз.

Дыбыс белгілерін ажырату

Сіз дыбыстық дабылдарды аспаптың кез келген режимінде қоса/өшіре аласыз, тек бағдарлама баптауын стартқа дейін қосылудан басқа. Ол үшін, күту тәртіптемесінде  пернесін бірнеше секунд бойы басып ұстап тұрыңыз.





Басқару панелін құрсаулау

Қосымша қауіпсіздікті қамтамасыз ету үшін құрылғыда басқару панелін құрсаулау функциясы қарастырылған. Ол функция түймелердің кездейсоқ басылып кетуінің алдын алады.



Басқару панелін стартқа дейінгі бағдарламалардың орнатуынан басқа әр түрлі тәртіпте бұғаттауға/бұғаттан шығаруға болады. Дыбыстық сигнал естілгенше  пернесін басып ұстап тұрыңыз, сосын, оны жібермей тұрып, батырмасын басыңыз да, екі нүктені бірнеше секунд бойы ұстап тұрыңыз. Дисплейде символдар жанады []. Құрсаулау режимінде кез-келген түймені басқан кезде дисплейде символдар

пайда болады []. Бұғаттауды шешу үшін, дыбыстық сигнал естілгенше  пернесін басып ұстап тұрыңыз. Дисплейде символдар жанады [].

Автоматты әзірлеу бағдарламаларын таңдау

Автоматты әзірлеу бағдарламаларын таңдау тәртіптемесін қосу үшін, күту тәртіптемесінде  немесе  пернесін басыңыз. Дисплейде бағдарламаның реттік нөмірі көрінеді. Бағдарламалардың арасында ауысып қосылу  және  пернелерін басу арқылы жүзеге асырылады.

«МУЛЬТИПОВАР» бағдарламасы









«МУЛЬТИПОВАР» бағдарламасы әзірлеудің қажетті параметрлерін орнатуға мүмкіндік береді. «МУЛЬТИПОВАР» бағдарламасын таңдау үшін, күту тәртіптемеінде немесе автоматты әзірлеу бағдарламаларын таңдау тәртіптемесінде  пернесін басыңыз. Дисплейде үнсіздік бойынша температураның мәні көрінеді, температура мен жоғарғы қыздырғыш жұмысының индикаторлары жанады,  пернесінің индикаторы жыпылықтайды.  батырмасын қайта басу кезінде құрал күту режиміне ауысады тәртібіне көшеді.

i *Әзірлеу баптамаларын кез-келген тәртіпте өзгертуге болады – баптаманың келесі параметріне өткен кезде алдыңғысы сақталады.*

Әзірлеу температурасы мен қыздырғыштардың жұмысын реттеу





«МУЛЬТИПОВАР» бағдарламасы қыздырғыштардың бірі жұмыс істеп тұрған кезде 40°C-ден 180°C-ге дейінгі шекте,

ал екі қыздырғыш та жұмыс істеп тұрған кезде 40°C-ден 230°C-ге дейінгі шекте қалаулы әзірлеу температурасын орнатуға мүмкіндік береді. Ол үшін:

1. «МУЛЬТИПОВАР» бағдарламасын баптаған кезде немесе автоматты әзірлеу бағдарламаларын таңдаған кезде  пернесін басыңыз.  пернесі мен үстіңгі қыздырғыш жұмысының индикаторы жыпылықтайды,  пернесі мен температураның индикаторлары жанады.
2.  және  пернелерімен қыздырғыштардың жұмыс тәртіптемесін таңдаңыз. Таңдалған нұсқаның индикаторы жыпылықтайды, ал басқа параметрге өткеннен кейін – жанады.
3.  пернесін қайта басыңыз да,  және  пернелерімен температураның қажетті мәнін орнатыңыз (дисплейде көрінеді және жыпылықтайды).

Әзірлеу уақытын реттеу

«МУЛЬТИПОВАР» бағдарламасы 5 минуттан 10 сағатқа дейінгі шекте әзірлеудің қалаулы уақытын орнатуға мүмкіндік береді. Ол үшін:

1. «МУЛЬТИПОВАР» бағдарламасын баптаған кезде немесе автоматты әзірлеу бағдарламаларын таңдаған кезде  пернесін басыңыз. Дисплейде үнсіздік бойынша сағат пен минут мәндері көрінеді, бұл ертте сағат мәні жыпылықтайды.  пернесінің индикаторы жыпылықтайды,  пернесі мен қыздырғыштардың жұмыс тәртіптемесінің уақыттың индикаторлары жанады.
2.  және  пернелерімен сағаттың қажетті мәнін таңдаңыз.

3. ☺ пернесін қайта басыңыз да, (+) және (-) пернелерімен минуттың қажетті мәнін орнатыңыз (дисплейде жыпылықтайды).

i Мәнін жылдам өзгерту үшін төменгі пернені басып ұстап тұрыңыз.

Кейбір автоматты бағдарламаларда әзірлеу уақытының санағы – аспап берілген жұмыс температурасына шыққаннан кейін ғана басталады. Осы сәтке дейін әзірлеу уақытының индикаторы жыпылықтайды.

Әзірлеу температурасы 200°C жоғары орнатылған кезде шамадан тыс қызудан қорғау үшін бағдарлама жұмысының максималды уақыты 4 сағатпен шектеледі.

Бағдарламаның басталуын кейінге қалдыру

«Стартты кейінге қалдыру» функциясы дайындау бағдарламасын орындауды бастайтын уақытты орнатады. Бұл функция P12 («Тауық-гриль») бағдарламасынан басқа барлық бағдарламаларда қолжетімді. Іске қосуды кейінге қалдырудың максималды уақыты – 24 сағат.

1. «МУЛЬТИПОВАР» бағдарламасын баптаған кезде немесе әзірлеудің автоматты бағдарламаларын таңдаған кезде ☺ пернесін басыңыз. Дисплейде сағат пен минут мәндері көрінеді, бұл ретте сағат мәні жыпылықтайды. ☺ пернесінің индикаторы жыпылықтайды, қыздырғыштардың жұмыс тәртіптемесі мен уақыт индикаторлары жанады.
2. (+) және (-) пернелерімен сағаттың қажетті мәнін таңдаңыз.

3. ☺ пернесін қайта басып, (+) және (-) пернелерімен минуттың қажетті мәнін орнатыңыз (дисплейде жыпылықтайды).

Гриль және конвекция функциялары

«МУЛЬТИПОВАР» бағдарламасында және кейбір автоматты бағдарламаларда қажет болған жағдайда гриль және конвекция қызметтерін қосуға болады. Ол үшін:

1. Автоматты әзірлеу бағдарламасын таңдау немесе «МУЛЬТИПОВАР» бағдарламасын баптау тәртіптемесінде ☺ пернесін басыңыз. ☺ пернесі мен гриль жұмысының индикаторы жыпылықтайды, дисплейде «OFF» жазуы жыпылықтайды.
2. (+) немесе (-) пернесін басыңыз. Экрандағы жазу «ON» болып өзгереді, бапталатын бағдарламада гриль функциясы қосылған. (+) немесе (-) пернесін қайта басқан кезде ол сөнеді.
3. Конвекция функциясын қосуға өту үшін, ☺ пернесін қайта басыңыз. ☺ пернесі мен конвекция жұмысының индикаторлары жыпылықтайды, дисплейде «OFF» жазуы жыпылықтайды.
4. (+) немесе (-) пернесін басыңыз. Экрандағы жазу «ON» болып өзгереді, бапталатын бағдарламадағы конвекция функциясы қосылған. (+) немесе (-) пернесін қайта басқан кезде ол сөнеді.

i Бағдарламаны баптаған кезде барлық орнатылған параметрлер 5 секунд әрекетсіздіктен кейін автоматты түрде сақталады.

Бағдарламаларды таңдау немесе бптау тәртіптемесінде 1 минут бойы әрекетсіздік болған жағдайда аспап автоматты түрде күту тәртіптемесіне өтеді.



Кейбір автоматты бағдарламаларда гриль және конвекция функциялары үнсіздік бойынша қосылған. Қажет болған жағдайда оларды сөндіруге болады.

Қаңылтыр таба, торларды мен вертелді пайдалану

Торлар мен қаңылтыр табалар оған дайындалатын өнімдерді салу үшін пайдаланылады.



Қаңылтыр табаны ағатын май мен ластанудан төменгі жылыту элементін қорғау үшін әрдайым тордың астына орнатыңыз.

Вертелге тағамдарды бекіту тәртібі және оны құралға орнату тәртібі **A3** сұлбада көрсетілген (6 бет).



НАЗАР АУДАРЫҢЫЗ! Қаңылтыр таба, тор мен вертел жұмыс кезінде қызды, оларды жинақтың ішіне кіретін арнайы тұтқаммен жұмыс камерасынан алып шығыңыз.

Дайын тағамдар температурасын сақтау (автожылыту)

Бұл функция әзірлеу бағдарламасы аяқталғаннан кейін бірден автоматты түрде қосылып, дайын тағам температурасын 12 сағат бойы 70-75°C шектерінде сақтай алады. Автожылыту жұмыс істеп тұрған кезде тиісті индикатор мен \cup пернесінің индикаторы жанып тұрады, сондай-ақ аталған тәртіптемедегі жұмыс уақытының тіке минуттық санағы көрінеді. Автоысытқын функциясын қосу үшін, \cup батырмасын басыңыз және ұстап тұрыңыз. Құрал күту режиміне ауысады.

Камера ішіндегі көмескі жарықты өшіру

Әдепкі қалып бойынша бағдарлама жұмыс жасап тұрған уақытта камера ішіндегі көмескі жарық қосылып тұрады. Сіз оны \oplus батырмасын басып сөндіре аласыз. Қайта бассаңыз көмескі жарық қосылады.

Бірінші қосу

1. Екі қыздырғышты да қосыңыз, 230°C температурасын және 20 мин. уақытын орнатыңыз.
2. \cup пернесін басу арқылы әзірлеу үдерісін іске қосып, автожылыту функциясын сөндіріңіз.
3. Аспаптың жұмысын тоқтатуын күтіңіз.
4. Аспап одан әрі пайдалануға дайын.



Бірінші қосу кезінде техникалық жағындылардың жанынан жеңіл түтіннің немесе айрықша иістің пайда болу мүмкіндігі бар. Бұл зауыттық ақау болып табылмайды. Иіс бірнеше қосулардан кейін кетеді.

Аспапты пайдалану

1. Дайындалған азық-түлікті аспаптың ішіне торға немесе жайпақ табаға салыңыз.
2. Аспапты электр желісіне қосыңыз.
3. Автоматты бағдарламалардың бірін немесе «МУЛЬТИ-ПОВАР» бағдарламасын таңдаңыз, жоғарыдағы нұсқаулықтарды орындай отырып қажетті параметрлерді баптаңыз.
4. \cup пернесін басу арқылы бағдарламаны іске қосыңыз. Қалауыңыз бойынша автожылыту функциясын сөндіріңіз.

5. Әзірлеу бағдарламасының аяқталғанын Сізге дыбыстық сигнал жеткізеді. Одан кейін, таңдалған баптамаларға қарай, аспап автожылыту тәртіптемесіне немесе күту тәртіптемесіне өтеді.

i Егер орнатылған уақыттан бұрын сізге дайындау процесін тоқтату керек болса,  батырмасын басыңыз және ұстап тұрыңыз.









6. Әзірлеуді аяқтау бойынша қыздыру камерасынан ыстық ауа шығуы үшін, құралдың есігін ашыңыз. Аспапты электр желісінен ажыратыңыз. Азық-түліктер аздап салқындаған соң, оларды аспаптан алып шығыңыз.
7. Суығаннан кейін аспаптың бетін май мен басқа да тағамдардың қалдығынан тазалаңыз.

«МАСТЕРШЕФ ЛАЙТ» функциясы

«МАСТЕРШЕФ ЛАЙТ» қызметін қолдана оырып, «МУЛЬТИ-ПОВАР» бағдарламасының баптауларын әзірлеудің кез-келген сатысында, ал автоматты бағдарламалардың баптауларын – әзірлеудің соңғы 10 минуты барысында өзгерте аласыз.

Әзірлеу барысында температура мен қыздырғыштардың жұмысын реттеу









«МАСТЕРШЕФ ЛАЙТ» функциясы қыздырғыштардың бірі жұмыс істеп тұрған кезде 40°C-ден 180°C-ге дейінгі шекте, ал екі қыздырғыш та жұмыс істеп тұрған кезде 40°C-ден 230°C-ге дейінгі шекте қалаулы әзірлеу температурасын орнатуға мүмкіндік береді. Ол үшін:

1.  пернесін басыңыз.  пернесі мен үстіңгі қыздырғыш жұмысының индикаторы жыпылықтайды,  пернесі мен температураның индикаторлары жанады.
2.  және  пернелерімен қыздырғыштардың жұмыс тәртіптемесін таңдаңыз. Таңдалған нұсқаның индикаторы жыпылықтайды, ал басқа параметрге өткеннен кейін – жанады.
3.  пернесін қайта басыңыз да,  және  пернелерімен температураның қажетті мәнін орнатыңыз (дисплейде көрінеді және жыпылықтайды).

i Әзірлеу температурасы 200°C жоғары орнатылған кезде шамадан тыс қызудан қорғау үшін бағдарлама жұмысының максималды уақыты 4 сағатпен шектеледі.

Әзірлеу барысында уақытты реттеу

«МАСТЕРШЕФ ЛАЙТ» функциясы 1 минуттан 10 сағатқа дейінгі шекте әзірлеудің қалаулы уақытын орнатуға мүмкіндік береді. Ол үшін:

1.  пернесін басыңыз. Дисплейде үнсіздік бойынша сағат пен минут мәндері көрінеді, бұл ертте сағат мәні жыпылықтайды.  пернесінің индикаторы жыпылықтайды,  пернесі мен қыздырғыштардың жұмыс тәртіптемесінің, уақыттың индикаторлары жанады.
2.  және  пернелерімен сағаттың қажетті мәнін таңдаңыз.
3.  пернесін қайта басыңыз да,  және  пернелерімен минуттың қажетті мәнін орнатыңыз (дисплейде жыпылықтайды).

Әзірлеу барысында гриль және конвекция функцияларын қосу/ажырату

1. пернесін басыңыз. Гриль жұмысы мен пернесінің индикаторлары жыпылықтайды, дисплейде «OFF» жазуы жыпылықтайды.
2. немесе пернесін басыңыз. Экрандағы жазу «ON» болып өзгереді, бапталатын бағдарламадағы гриль функциясы қосылған. немесе пернесін қайта басқан кезде ол сөнеді.
3. Конвекция функциясын қосуға өту үшін пернесін қайта басыңыз. Конвекция жұмысы мен пернесінің индикаторлары жыпылықтайды, дисплейде «OFF» жазуы жыпылықтайды.
4. немесе пернесін басыңыз. Экрандағы жазу «ON» болып өзгереді, бапталатын бағдарламадағы конвекция функциясы қосылған. немесе пернесін қайта басқан кезде ол сөнеді.

Дисплейдегі белгі	Бағдарлама	Әзірлеу уақыты	Үнсіздік бойынша гриль	Үнсіздік бойынша конвекция	Жұмыс параметрлеріне шығуды күту	Стартты шегеру	Автоқыздыру
P01	Етті қыздырып пісіру	1:10			✓	✓	3:00
P02	Балықты қыздырып пісіру	0:45			✓	✓	3:00
P03	Күс етін қыздырып пісіру	0:55			✓	✓	3:00

Дисплейдегі белгі	Бағдарлама	Әзірлеу уақыты	Үнсіздік бойынша гриль	Үнсіздік бойынша конвекция	Жұмыс параметрлеріне шығуды күту	Стартты шегеру	Автоқыздыру
P04	Көкөністі қыздырып пісіру	0:45			✓	✓	3:00
P05	Жасыту	3:00				✓	3:00
P06	Ақ нан	1:30				✓	1:00
P07	Қарабидай наны	1:50				✓	1:00
P08	Омлет	0:30				✓	3:00
P09	Құмыраларға қыздырып пісіру	0:40		✓		✓	3:00
P10	Қуырдақ	1:10			✓	✓	3:00
P11	Қақтама	1:50		✓	✓	✓	3:00
P12	Тауық-гриль	1:10	✓	✓	✓		3:00
P13	Француз багеті	0:20				✓	1:00
P14	Чиабата	0:40				✓	1:00
P15	Чизкейк	0:40				✓	1:00

III. АСПАПТЫ КҮТУ

Құралды тазалауға кіріспес бұрын, оның электржелісінен ажыратылғанына және суығанына көз жеткізіңіз. Құралдың тұрқын ылғалды жұмсақ шүберекпен сүртіңіз.

STOP Құрал айыр және электр қуатының сымын судың ағысы астына қоюға немесе суға салуға ТЫЙЫМ САЛЫНАДЫ.

Құралды тазалау кезінде қатты шүберектер немесе губкалар қажатты пасталарды қолдануға ТЫЙЫМ САЛЫНАДЫ. Сондай-ақ тамақпен байланысатын заттар үшін қолдануға ұсынылмайтын химиялық агрессивті немесе кез келген басқа заттарды қолдануға болмайды.

Құралдың тазалау

Жұмыс камерасының қабырғасы мен корпусның сыртқы қабатын таза аздап ылғалды шүберекпен сүртіңіз.

Ылғалды шүберек немесе майлықтың көмегімен жылыту элементтеріндегі ластануды кетіріңіз. Қаңылтыр таба, торды, вертельді шешуге арналған тұтқа және қаңылтыр табаны алу тұтқасы/торлар ыдыс жуатын машинада немесе жұмсақ жуғыш заттарды пайдаланумен жылы суда қолмен жуыңыз.

STOP Жұмыс камерасын бұмен тазалауды қолданбаңыз.

Есік шынысын тазалау үшін қатты абразивті тазалағыштары немесе қатты металл қырғыштарды пайдаланбаңыз, себебі олар шыныны ақыр соңында сындыратындай, оның қабатын қырып тастауы мүмкін.

Шыныны тазалау үшін аэрозольдерді пайдаланбаңыз.

Сақтау және тасымалдау

Сақтау және қайта пайдаланудың алдында құралдың барлық бөліктерін тазалап, түгел құрғатыңыз. Құралды құрғақ желденетін жерде жылыту аспаптарынан алыс және тікелей күн сәулелерден алыс сақтаңыз.

Тасымалдау және сақтау кезінде құралдың зақымдануына және/немесе ораманың бүтіндігіне әкелуі мүмкін құралды механикалық әсерлерге ұшыратуға тыйым салынады.

Құралдың орамасын су мен басқа да сұйықтықтардан сақтау қажет.

IV. СЕРВИС-ОРТАЛЫҚҚА ЖОЛЫҒАР АЛДЫНДА

Ақаулық	Мүмкін болатын себептері	Жою әдістері
Жылыту элементтері қызмайды, жылыту индикаторы жанбайды	Құрал электр желісіне қосылмаған Электрлік розетка жұмыс істемейді	Құралды электр желісіне қосыңыз Құралды жұмыс істеп тұрған розеткаға қосыңыз
Синхронизациялау әрекеті сәтсіз болды	Ұялы құрылғыда Bluetooth функциясы ажыратылған Синхронизацияланатын құралдар тым алыс	Ұялы телефонда Bluetooth функциясын қосыңыз Құрылғылар бір бірінен 15 метр шегінде екендігіне көз жеткізіңіз

i **НАЗАР АУДАРЫҢЫЗ!** Ready for Sky REDMOND қосымшасының жұмысында қандай-да бір істен шығу орын алған кезде сервистік орталыққа жүгіну міндетті емес. REDMOND техникалық қолдау қызметіне барыңыз және R4S REDMOND жұмысындағы істен шығу және/немесе қателіктерді жою бойынша біздің мамандардан кеңес алыңыз. Сіздің ұсыныстарыңыз бен қосымшаның жұмысы жөніндегі ескертулеріңіз кезекті жаңарту кезінде ескерілетін

болады. Сіздің еліңіздегі РЕДМОНД өнімінің пайдаланушыларын қолдау қызметінің байланыс мәліметтерін www.redmond.com.tranpu сайтынан қарауға болады. Сізге осы сайттағы кері байланыс нысанын толтыра отырып көмекті алуға болады.

Егер қателікті дұрыстай алмасаңыз, авторизацияланған сервистік орталыққа жүгініңіз.



Кепілдіктен кейінгі жөндеуге арналған қосалқы бөлшектерді табуға болады сайтта қолжетімді <https://redmondsale.com/>

V. КЕПІЛДІК МІНДЕТТЕМЕЛЕР



* Стандартты кепілдік 1 жыл. Қосымша кепілдік қызмет көрсету жылы сайтта тіркелгеннен кейін ұсынылады <https://warranty.redmond.comanpu/>

Кепілдік кезеңі ішінде дайындаушы жөндеу, бөлшектерді ауыстыру немесе барлық бұйымды ауыстыру жолымен кез келген зауыттық ақауларды жоюға міндеттенеді. Кепілдік тек сатып алу күні түпнұсқалық кепілдік талонында дүкен мөрімен және сатушы қолымен расталған жағдайда ғана күшіне енеді.

Осы кепілдік тек бұйым пайдалану бойынша нұсқаулыққа сәйкес қолданылған, жөндеілмеген, бұзылмаған және онымен дұрыс жұмыс істеу нәтижесінде зақымданбаған, сонымен қатар бұйымның толық жинағы сақталған жағдайда танылады. Осы кепілдік бұйымның табиғи тозуына.

Бұйымның қызмет мерзімі мен кепілдік міндеттемелердің жарамдылық мерзімі өндірілген кезден бастап немесе бұйым жасалған кезден бастап есептеледі (егер сатылған күнін анықтау мүмкін болмаса).

Аспап өндірілген күнді бұйым корпусының сәйкестендіру жапсырмасындағы сериялық нөмірден табуға болады. Сериялық нөмір 13 белгіден тұрады. 4-ші және 5-ші белгілер айды, 6-шы және 7-ші – құрылғының шығарылған жылын білдіреді.

0	0	0	1	1	2	2	3	3	3	3	3	3
---	---	---	---	---	---	---	---	---	---	---	---	---

1 – өндірілген айы (01 – қаңтар, 02 – ақпан ... 12 – желтоқсан)
2 – өндірілген жылы (21 – 2021 ж., 22 – 2022 ж. ... 30 – 2030 ж.)
3 – үлгінің сериялық нөмірі

Өндірушінің белгілеген құралдың қызмет ету мерзімі бұйымды пайдалану қолданылатын техникалық стандарттар және осы нұсқаулыққа сәйкес жүзеге асырылу шарттарында сатып алынған күннен бастап 3 жылды құрайды.

Орам, пайдаланушы нұсқаулығы, сондай-ақ құралдың өзін қалдықтарды қайта өңдеу бойынша жергілікті бағдарламаға сәйкес утилизациялау керек. Мұндай бұйымдарды қарапайым тұрмыстық қоқыспен бірге лақтырмаңыз.

www.redmond.company
www.multivarka.pro
Made in China

RO-5706S-CIS-UM-11