

# РЕОМОНО

Планетарный миксер  
FM605



## РУКОВОДСТВО ПО ЭКСПЛУАТАЦИИ

RUS	6
KAZ	11

## СОДЕРЖАНИЕ

МЕРЫ БЕЗОПАСНОСТИ.....	6
Технические характеристики .....	7
Комплектация .....	7
Устройство прибора.....	7
I. ПЕРЕД НАЧАЛОМ ИСПОЛЬЗОВАНИЯ.....	8
II. ЭКСПЛУАТАЦИЯ ПРИБОРА .....	8
Общие правила работы с прибором .....	8
Рекомендации по использованию миксера.....	9
Системы защиты .....	9
III. УХОД ЗА ПРИБОРОМ .....	9
Хранение и транспортировка .....	9
IV. ПЕРЕД ОБРАЩЕНИЕМ В СЕРВИС-ЦЕНТР .....	9
V. ГАРАНТИЙНЫЕ ОБЯЗАТЕЛЬСТВА.....	10



Товар сертифицирован в соответствии с Федеральным законом «О техническом регулировании» и соответствует требованиям Технического регламента Таможенного союза ТР ТС 004/2011 «О безопасности низковольтного оборудования», Технического регламента Таможенного союза ТР ТС 020/2011 «Электромагнитная совместимость технических средств», Технического регламента Евразийского экономического союза «Об ограничении применения опасных веществ в изделиях электротехники и радиоэлектроники» ТР ЕАЭС 037/2016.

Изготовитель: «Чжухай ИнгЧжи Сервис кампани Лимитед», 51900, 100 Хуа Вей Роуд, Чيانь Шань, Сян Чжоу Дистрикт, Чжухай Сити, Китай.

Импортер в России: ООО «ИЛОТ», 198099, г. Санкт-Петербург, ул. Промышленная, д. 38, к. 2, лит. А.

Importer (EU): SIA "SPILVA TRADING", Edoles iela 5, Riga, Latvia, LV1055.

© РЕДМОНД. Все права защищены. 2024

Воспроизведение, передача, распространение, перевод или другая переработка данного документа или любой его части без предварительного письменного разрешения правообладателя запрещены.

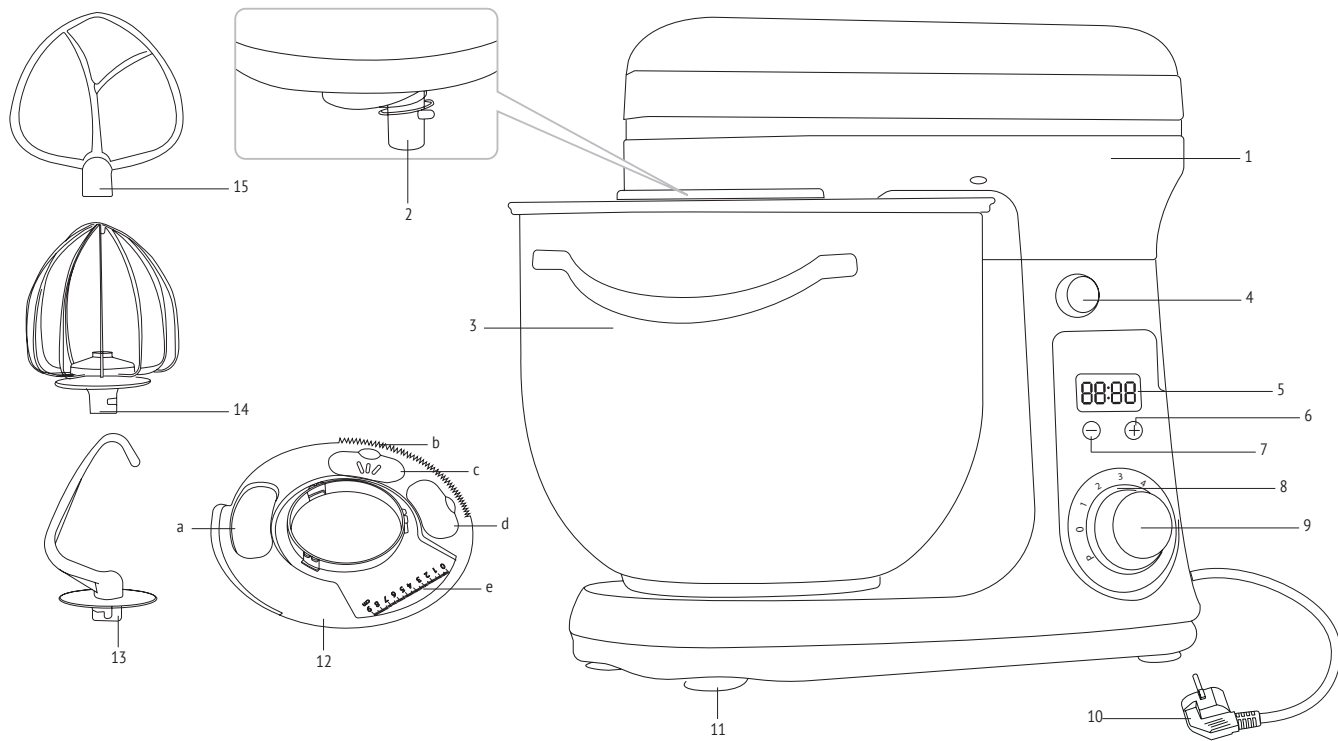



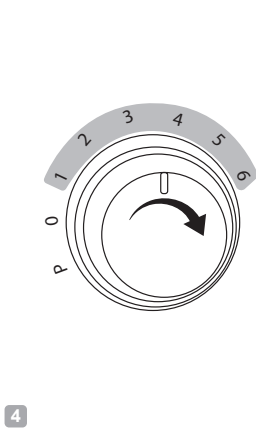
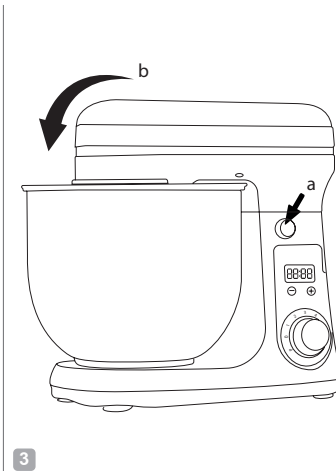
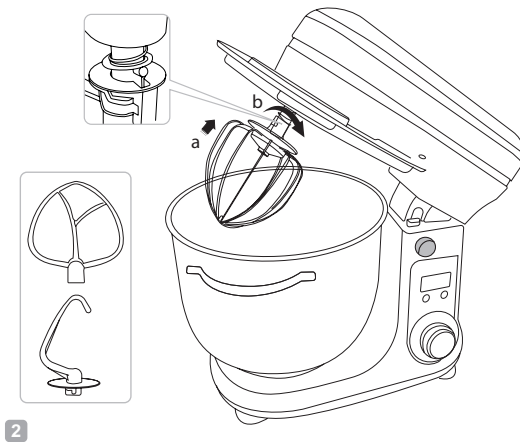
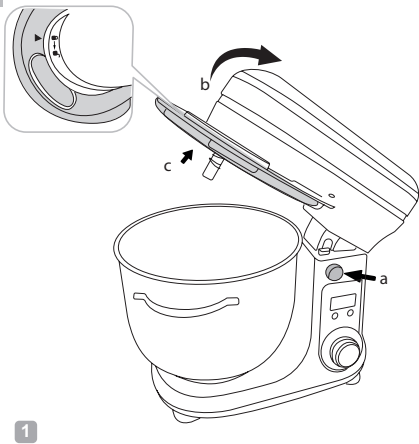



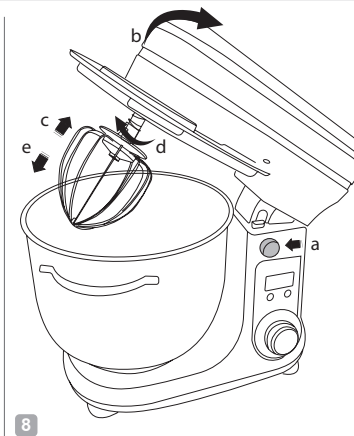
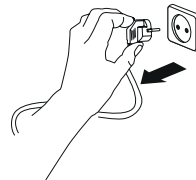
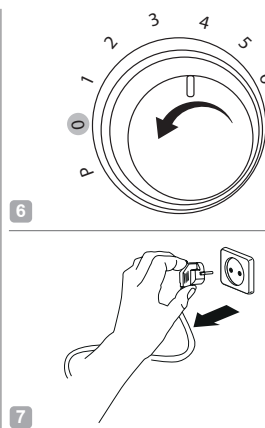
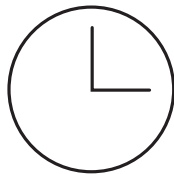

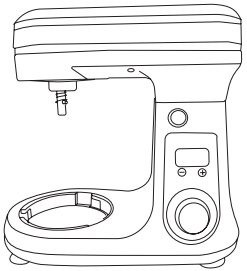

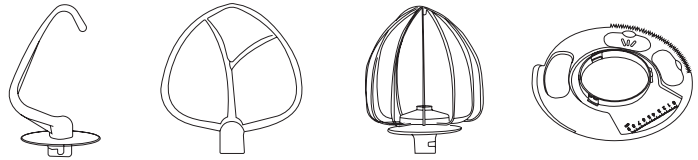

A2



ВРЕМЯ НЕПРЕРЫВНОЙ РАБОТЫ – 20 МИНУТ



## УВАЖАЕМЫЙ ПОКУПАТЕЛЬ!

Благодарим вас за то, что отдали предпочтение бытовой технике РЕДМОНД.

РЕДМОНД – это качество, надежность и неизменно внимательное отношение к потребностям клиентов. Надеемся, что вам понравится продукция компании и вы также будете выбирать наши изделия в будущем.

Планетарный миксер FM605 – это современный многофункциональный прибор для приготовления пищи в домашних условиях.

*Хотите узнать больше? Посетите наш сайт [www.redmond.company](http://www.redmond.company).*

Здесь вы найдете актуальную информацию о предлагаемой технике РЕДМОНД и ожидаемых новинках, сможете получить консультацию онлайн, а также заказать продукцию РЕДМОНД и оригинальные аксессуары к ней в нашем интернет-магазине.

**Служба поддержки пользователей РЕДМОНД в России: 8-800-600-90-21 (звонок по России бесплатный).**

 *Прежде чем использовать данное изделие, внимательно прочитайте руководство по эксплуатации и сохраните его в качестве справочника. Правильное использование прибора значительно продлит срок его службы.*

**Меры безопасности и инструкции, содержащиеся в данном руководстве, не охватывают все возможные ситуации, которые могут возникнуть в процессе эксплуатации прибора. При работе с устройством пользователь должен руководствоваться здравым смыслом, быть осторожным и внимательным.**

## МЕРЫ БЕЗОПАСНОСТИ

- Производитель не несет ответственности за повреждения, вызванные несоблюдением требований по технике безопасности и правил эксплуатации изделия.
- Данный электроприбор представляет собой многофункциональное устройство для приготовления пищи в бытовых условиях и может применяться в квартирах, загородных домах или в других подобных условиях непромышленной эксплуатации. Промышленное или любое дру-

гое нецелевое использование устройства будет считаться нарушением условий надлежащей эксплуатации изделия. В этом случае производитель не несет ответственности за возможные последствия.

- Перед подключением устройства к электросети проверьте, совпадает ли ее напряжение с номинальным напряжением питания прибора (см. технические характеристики или заводскую табличку изделия).
  - Используйте удлинитель, рассчитанный на потребляемую мощность прибора – несоответствие параметров может привести к короткому замыканию или возгоранию кабеля.
  - Подключайте прибор только к розеткам, имеющим заземление, – это обязательное требование защиты от поражения электрическим током. Используя удлинитель, убедитесь, что он также имеет заземление.
  - Выключайте прибор из розетки после использования, а также во время его очистки или перемещения. Извлекайте электрошнур сухими руками, удерживая его за штепсель, а не за провод.
  - Не протягивайте шнур электропитания в дверных проемах или вблизи источников тепла. Следите за тем, чтобы электрошнур не перекручивался и не перегибался, не соприкасался с острыми предметами, углами и кромками мебели.
-  **ПОМНИТЕ:** случайное повреждение кабеля электропитания может привести к неполадкам, которые не соответствуют условиям гарантии, а также к поражению электротоком. При повреждении шнура питания его замену, во избежание опасности, должен производить изготовитель, сервисная служба или аналогичный квалифицированный персонал.
- Не устанавливайте прибор на мягкую поверхность.

- Запрещена эксплуатация прибора на открытом воздухе – попадание влаги или посторонних предметов внутрь корпуса устройства может привести к его серьезным повреждениям.

**STOP** **ВНИМАНИЕ!** Не касайтесь вращающихся частей прибора! Дождитесь, пока вращение полностью прекратится. Не опускайте посторонние предметы в отверстие для подачи продуктов. Будьте аккуратны при использовании.

- Перед очисткой прибора убедитесь, что он отключен от электросети. Строго следуйте инструкциям по очистке прибора.

**STOP** **ЗАПРЕЩАЕТСЯ** погружать корпус прибора в воду или помещать его под струю воды!

- Прибор не предназначен для использования лицами (включая детей) с пониженными физическими, психическими или умственными способностями или при отсутствии у них опыта или знаний, если они не находятся под контролем или не проинструктированы об использовании прибора лицом, ответственным за их безопасность. Дети должны находиться под присмотром для недопущения игры с прибором.

- Запрещены самостоятельный ремонт прибора или внесение изменений в его конструкцию. Ремонт прибора должен производиться исключительно специалистом авторизованного сервис-центра. Непрофессионально выполненная работа может привести к поломке прибора, травмам и повреждению имущества.

**STOP** **ВНИМАНИЕ!** Запрещено использование прибора при любых неисправностях.

### Технические характеристики

Модель.....	FM605
Напряжение.....	220–240 В, 50/60 Гц
Номинальная мощность.....	800 Вт
Максимальная мощность.....	1000 Вт
Защита от поражения электротоком.....	класс II
Защита от перегрева.....	есть
Защита от перегрузки.....	есть
Материал корпуса.....	пластик
Материал чаши.....	металл
Плавная регулировка скорости.....	есть
Количество скоростей работы.....	6
Импульсный режим.....	есть
Объем чаши миксера.....	6 л
Насадка для взбивания.....	есть
Насадка для смешивания.....	есть
Насадка для замешивания теста.....	есть
Светодиодный дисплей.....	есть
Уровень шума.....	менее 60 дБ
Ножки-присоски.....	есть
Габаритные размеры (Ш × В × Г).....	352 × 238 × 311 мм
Вес нетто.....	4,3 кг
Длина электрошнура.....	0,9 м

### Комплектация

Планетарный миксер.....	1 шт.
Чаша с ручками.....	1 шт.
Крышка чаши.....	1 шт.
Насадка для взбивания.....	1 шт.
Насадка для смешивания.....	1 шт.
Насадка для замешивания теста.....	1 шт.
Руководство по эксплуатации.....	1 шт.
Сервисная книжка.....	1 шт.

Производитель имеет право на внесение изменений в дизайн, комплектацию, а также в технические характеристики изделия в ходе совершенствования своей продукции без дополнительного уведомления об этих изменениях. В технических характеристиках допускается погрешность ±10%.

### Устройство прибора (схема А1, стр. 3)

1. Основной блок
2. Фиксатор насадок
3. Чаша
4. Кнопка фиксации основного блока

5. Дисплей с таймером
6. Кнопка ⊕ – увеличение времени работы
7. Кнопка ⊖ – уменьшение времени работы
8. Индикатор работы
9. Регулятор скорости
10. Электрошнур
11. Основание с присосками
12. Крышка чаши
  - a. Отверстие для добавления продуктов
  - b. Нож для теста
  - c. Сепаратор для яиц
  - d. Выемка для ингредиентов
  - e. Измерительная линейка
13. Насадка для замешивания теста
14. Насадка для взбивания
15. Насадка для смешивания

## I. ПЕРЕД НАЧАЛОМ ИСПОЛЬЗОВАНИЯ

Аккуратно достаньте изделие и его комплектующие из коробки. Удалите все упаковочные материалы и рекламные наклейки.

 **Обязательно сохраните на месте предупреждающие наклейки, наклейки-указатели (при наличии) и табличку с серийным номером изделия на его корпусе!**

*После транспортировки или хранения при низких температурах необходимо выдержать прибор при комнатной температуре не менее 2 часов перед включением.*

Протрите корпус устройства влажной тканью, промойте все съемные части. Перед сборкой прибора все детали должны полностью высохнуть при комнатной температуре. Перед приготовлением убедитесь в том, что внешние и видимые внутренние части прибора не имеют повреждений, сколов и других дефектов.

## II. ЭКСПЛУАТАЦИЯ ПРИБОРА

### Общие правила работы с прибором

Порядок сборки и использования миксера см. на схеме **A2** (стр. 4).

1. Убедитесь, что прибор отключен от сети электропитания.
2. Нажмите на кнопку фиксатора, блок насадок поднимется автоматически.
3. Поверните чашу против часовой стрелки и снимите. Разместите ингредиенты в чаше.

 **Помните, что при взбивании продукты могут увеличиться в объеме. При использовании миксера заполняйте чашу не более чем на половину.**

4. Установите крышку чаши на блок насадок, как показано на схеме **A2** (стр. 4), и поверните по часовой стрелке.

 **НЕ РЕКОМЕНДУЕТСЯ использовать чашу без крышки.**

5. Выберите необходимую насадку, вставьте ее отверстие в фиксатор насадок до упора (выступы на оси насадки должны войти в пазы фиксатора), поверните вправо. Чтобы снять насадку, надавите на нее снизу вверх, придерживая основной блок, аккуратно поверните влево и потяните.

 **ВНИМАНИЕ! Обязательно отключайте прибор от электросети перед сменой насадок.**

6. Для установки чаши совместите ее выступы с пазами на приборе, поверните по часовой стрелке до упора.

 **ЗАПРЕЩАЕТСЯ включать прибор без установленной чаши, входящей в комплект прибора. Используйте только чашу, входящую в комплект. Использование другой посуды ЗАПРЕЩЕНО!**

7. Нажмите на кнопку фиксатора и опустите основной блок вручную.

 **Перед пуском убедитесь, что установленная насадка достигает продукта в чаше. При необходимости увеличьте количество продукта.**

8. Подключите прибор к электросети. Индикатор работы загорится на некоторое время, затем погаснет. На дисплее отобразится значение 00:00. Прибор находится в режиме ожидания.

 **Через 10 минут бездействия вся индикация погаснет. Прибор автоматически перейдет в спящий режим. Для выхода из спящего режима сначала переведите регулятор скорости в положение 0, затем – в необходимое положение. Если сразу перевести регулятор в необходимое положение, сработает защита от случайного запуска (см. раздел «Системы защиты»).**

9. Для быстрого запуска прибора поверните регулятор вправо и выберите необходимую скорость работы. Загорится индикатор работы, на дисплее начнется прямой посекундный отсчет времени.

 **Начинайте обработку на минимальной скорости, при необходимости увеличивая ее.**

10. Через 20 минут прибор автоматически прекратит работу. Для продолжения работы сначала переведите регулятор скорости в положение 0, затем – в необходимое положение.

 **Не поворачивайте регулятор скорости дальше крайних положений во избежание механической поломки!**

11. Чтобы задать время работы до запуска устройства, с помощью кнопок ⊖ и ⊕ установите необходимое время работы в диапазоне от 15 секунд до 15 минут. Для начала работы поверните регулятор скорости вправо и выберите необходимую скорость работы. Загорится индикатор скорости, на дисплее начнется посекундный обратный отсчет времени.



**i** При однократном нажатии на кнопки  $\ominus$  и  $\oplus$  происходит изменение значения на 15 секунд, при нажатии и удержании – на 30 секунд.

12. Для запуска импульсного режима переведите и удерживайте регулятор скорости в положении P. Двигатель будет работать на максимальной скорости. Отпустите регулятор, чтобы прекратить работу.

**⚠** Удерживайте регулятор в положении P в течение 3-5 секунд с перерывом на 1-2 секунды. Это позволит лучше контролировать процесс и избежать перегрева двигателя.

13. По окончании работы отключите прибор от электросети.

### Рекомендации по использованию миксера

В комплект поставки прибора входят три насадки:

- насадка для взбивания взбивает сливки, яйца, позволяет готовить воздушные кремы, муссы, различные десерты;

**Не используйте насадку для взбивания для приготовления густых смесей, это может привести к ее поломке!**

- насадка для смешивания используется для приготовления кремов, глазури, жидких начинок и соусов;

**Не используйте насадку для смешивания для приготовления густого теста, это может привести к поломке!**

- насадка для замешивания теста позволяет замешивать густое дрожжевое тесто.

Насадка	Тип продукта	Рекомендованная скорость	Рекомендованное время	Максимальная загрузка
Насадка для взбивания	Яичный белок	1-6, P	2-6 минут	10 шт.
	Яйцо (с сахаром для бисквита)		2-6 минут	7 шт.
	Сливки (до 38% жирности)		2-5 минут	1 л
Насадка для смешивания	Тесто для блинов / тесто для оладьев	1-5	2-5 минут	1,5 кг
	Песочное тесто		3-5 минут	1,2 кг
Насадка для замешивания теста	Хлебное дрожжевое тесто / сдобное тесто	1-3	2-5 минут	1,5 кг
	Тесто для пельменей / тесто для пасты		2-5 минут	1,2 кг

### Системы защиты

- Прибор оснащен системой, предохраняющей двигатель от перегрева и перегрузки. Если двигатель прибора неожиданно остановился, отсоедините прибор от электросети и дайте ему полностью остыть. При необходимости очистите прибор от остатков продуктов и снова подключите прибор к электросети. Прибор будет готов к работе.

- Прибор оснащен системой, предупреждающей случайный запуск двигателя. Если во время работы прибора произошло его отключение от электросети, то после возобновления питания двигатель запущен не будет, на дисплее будет мигать значение 00:00, индикатор работы не загорится. Для запуска двигателя сначала переведите регулятор скорости в положение 0, затем – в необходимое положение.
- Для вашей защиты двигатель прибора блокируется при поднятом основном блоке. Если после подключения к электросети прибор не включается, отключите прибор от электросети и проверьте правильность сборки: все элементы прибора должны быть установлены плотно, до упора.

## III. УХОД ЗА ПРИБОРОМ

Перед очисткой прибора убедитесь в том, что он отключен от электросети и полностью остыл. Рекомендуемые способы очистки различных деталей прибора приведены в таблице А3 (стр. 5).

Очищайте все насадки и детали прибора сразу после использования.

**STOP** ЗАПРЕЩАЕТСЯ использовать при очистке прибора абразивные средства, химически агрессивные или другие вещества, не рекомендованные для применения с предметами, контактирующими с пищей.

ЗАПРЕЩАЕТСЯ погружать корпус прибора в воду или помещать его под струю воды!

### Хранение и транспортировка

Перед хранением и повторной эксплуатацией очистите и полностью просушите все части прибора. Храните прибор в сухом вентилируемом месте вдали от нагревательных приборов и попадания прямых солнечных лучей.

При транспортировке и хранении запрещается подвергать прибор механическим воздействиям, которые могут привести к повреждению прибора и/или нарушению целостности упаковки. Необходимо беречь упаковку прибора от попадания воды и других жидкостей.

## IV. ПЕРЕД ОБРАЩЕНИЕМ В СЕРВИС-ЦЕНТР

Неисправность	Возможные причины	Способ устранения
На дисплее возникло сообщение об ошибке: E1	Сработала защита двигателя от перегрева и перегрузки	Следуйте указаниям раздела «Системы защиты»
На дисплее возникло сообщение об ошибке: E2	Невозможно определить рабочую температуру двигателя, неисправность термозащиты	Отключите прибор от электросети и дайте ему остыть, после чего подключите к сети повторно. Если это не помогло, обратитесь в сервисный центр
На дисплее возникло сообщение об ошибке: E3	Прибор транспортировали или хранили при низких температурах	Необходимо выдержать прибор при комнатной температуре не менее 2 часов перед включением

Неисправность	Возможные причины	Способ устранения
Прибор не включается	Прибор не подключен к электросети	Подключите прибор к электросети
	Неисправна электрическая розетка	Включите прибор в исправную розетку
	Прибор собран неправильно, блок насадок не опущен	Убедитесь в правильной установке всех частей прибора
При обработке продуктов чувствуется сильная вибрация	Продукты нарезаны слишком крупно	Нарезайте продукты мельче
	Тесто слишком густое	Добавьте столовую ложку воды
Во время работы прибор неожиданно выключился, на дисплее возникло сообщение об ошибке: H0T	Сработала защита двигателя от перегрева и перегрузки	Следуйте указаниям раздела «Системы защиты»
Во время работы прибор неожиданно выключился		
Во время работы прибора появился посторонний запах	На некоторые части прибора нанесено защитное покрытие	Запах исчезнет после нескольких включений
Прибор не замешивает продукт в чаше	В чашу загружено недостаточное количество продукта	Увеличьте количество загружаемого продукта

**i** В случае если неисправность устранить не удалось, обратитесь в авторизованный сервисный центр.

Запчасти для постгарантийного ремонта можно найти на сайте <https://redmondsale.com/>

## V. ГАРАНТИЙНЫЕ ОБЯЗАТЕЛЬСТВА

На данное изделие предоставляется гарантия сроком на 12 месяцев с момента приобретения. В течение гарантийного периода изготовитель обязуется устранить путем ремонта, замены деталей или замены всего изделия любые заводские дефекты. Гарантия вступает в силу только в том случае, если дата покупки подтверждена печатью магазина и подписью продавца на оригинальном гарантийном талоне. Настоящая гарантия признается лишь в том случае, если изделие применялось в соответствии с руководством по эксплуатации, не ремонтировалось, не разбиралось и не было повреждено в результате неправильного обращения с ним, а также сохранена полная комплектность изделия. Данная гарантия не распространяется на естественный износ изделия.

Срок службы изделия и срок действия гарантийных обязательств на него исчисляются со дня продажи или с даты изготовления изделия (в случае, если дату продажи определить невозможно).

Дату изготовления прибора можно найти в серийном номере, расположенном на идентификационной наклейке на корпусе изделия. Серийный номер состоит из 13 знаков. 4-й и 5-й знаки обозначают месяц, 6-й и 7-й – год выпуска устройства.

0	0	0	1	1	2	2	3	3	3	3	3	3
---	---	---	---	---	---	---	---	---	---	---	---	---

1 – месяц производства (01 – январь, 02 – февраль ... 12 – декабрь)

2 – год производства (21 – 2021 г., 22 – 2022 г. ... 30 – 2030 г.)

3 – серийный номер модели

Установленный производителем срок службы прибора составляет 3 года со дня его приобретения при условии, что эксплуатация изделия производится в соответствии с данным руководством и применимыми техническими стандартами.



Упаковку, руководство пользователя, а также сам прибор необходимо утилизировать в соответствии с местной программой по переработке отходов. После окончания срока службы не выбрасывайте прибор вместе с бытовыми отходами. Передайте его в специализированный пункт для дальнейшей утилизации. Проявите заботу об окружающей среде. Отходы, образующиеся при утилизации изделий, подлежат обязательному сбору с последующей утилизацией в установленном порядке и в соответствии с действующими требованиями и нормами отраслевой нормативной документации, в том числе в соответствии с СанПиН 2.1.7.1322-03 «Гигиенические требования к размещению и обезвреживанию отходов производства и потребления».

 Осы бұйымды пайдаланудың алдында оны пайдалану бойынша нұсқаулықты мұқият оқыңыз және анықтамалық ретінде сақтап қойыңыз. Аспапты дұрыс пайдалансаңыз, оның қызмет ету мерзімі көпке ұзарады.

Бұл нұсқаулықтағы қауіпсіздік шаралары мен нұсқаулар құралды қолдану кезінде туындауы мүмкін барлық жағдайларды қамтымайды. Бұл құрылғымен жұмыс кезінде қолданушы ақылға сүйеніп, абай әрі мұқият болуы тиіс.

## ҚАУІПСІЗДІК ШАРАЛАРЫ

- Қауіпсіздік техникасы талаптары мен бұйымды пайдалану ережелерін ұстанбаудан туындаған зақымдар үшін өндіруші жауапкершілікке тартылмайды.
- Бұл электр аспап тұрмыстық жағдайларда әзірлеуге арналған көпфункционалды құрылғы болып табылады және пәтерлерде, қала сыртындағы үйлерде немесе өнеркәсіптік емес пайдаланудың басқа жағдайларында қолданыла алады. Құрылғыны өнеркәсіптік немесе кез келген басқа мақсатсыз пайдалану бұйымды дұрыс пайдалану шарттарын бұзу болып табылады. Бұл жағдайда өндіруші ықтимал салдарлар үшін жауап бермейді.
- Құрылғыны электр желіге қосудың алдында оның кернеуі аспап қоректенуінің номиналды кернеуіне сәйкес келетінін тексеріңіз (бұйымның техникалық сипаттамасын немесе зауыттық кестешесін қараңыз).
- Аспаптың тұтынылатын қуатына арналған ұзартқышты пайдаланыңыз – параметрлердің сәйкес келмеуі қысқа тұйықталуға немесе кабельдің тұтануына әкеліп соқтыруы мүмкін.
- Аспапты тек жерлендірілген розеткаға қосыңыз – бұл тоқ соғуға қарсы қорғаныстың міндетті талабы. Ұзартқышты пайдаланылғанда ол да жерлендірілгеніне көз жеткізіңіз.
- Аспапты пайдаланған соң, сонымен қатар оны тазалау немесе жылжыту кезінде розеткадан ажыратыңыз. Электр бауды сымынан ұстамай, ашасынан құрғақ қолмен ұстап шығарыңыз.

- Электр қоректену бауын есіктен немесе жылу көздерінің қасында жүргізбеңіз. Электр бауы бұралмауын және бүгілмеуін, өткір заттарға, жиһаздың бұрыштары мен шеттеріне тимеуін байқаңыз.

**STOP** *ЕСТЕ САҚТАҢЫЗ: электр қоректену кабелін кездейсоқ зақымдасаңыз, кепілдік шарттарына сәйкес келмейтін ақауларға, сонымен қатар электр тоғының соғуына әкеліп соқтыруы мүмкін. Электр қуат беру сымына зақым келген кезде қауіптілікті болдырмау үшін оны әзірлеуші немесе оның агенті, немесе осыған ұқсас білікті тұлға ауыстыруы керек.*

- Аспапты жұмсақ бетке орнатпаңыз.
- Аспапты ашық ауада пайдалануға тыйым салынады – құрылғы корпусының ішіне ылғал немесе бөтен заттар тисе, қатты зақымдар болуы мүмкін.

**STOP** *НАЗАР АУДАРЫҢЫЗ! Құралдың айналып тұрған бөлшектеріне қол тигізбеңіз! Айналуы толық тоқтағанын күтіңіз. Өнім беруге арналған қуысқа бөгде заттарды салмаңыз. Қолдану кезінде мұқият болыңыз.*

- Аспапты тазалаудың алдында ол электр желіден ажыратылғанына және толық суығанына көз жеткізіңіз. Аспапты тазалау бойынша нұсқаулықтарды қатаң ұстаныңыз.

**STOP** *Аспнп корпусын суға батыруға немесе су ағынына түсіруге ТЫЙЫМ САЛЫНАДЫ!*

- Бұйым қауіпсіздігі үшін жауап беретін тұлғалардың байқауында болмаған балалардың, тиісті біліктілік пен тәжірибесі жоқ, сонымен қатар физикалық, сенсорлық, ақыл-ой қабілеттері шектелген адамдардың пайдалануына арналмаған. Балаларды қосылып тұрған аспаптың қасында қараусыз қалдырмаңыз.
- Аспапты өздігіңізбен жөндеуге немесе құрылымына өзгеріс енгізуге тыйым салынады. Қызмет көрсету және жөндеу бойынша барлық жұ-

мыстарды авторландырылған сервис-орталық жасауы керек. Біліксіз жасалған жұмыс аспаптың бұзылуына, жарақат пен мүлік зақымдануына әкеліп соқтыруы мүмкін.

STOP

**НАЗАР АУДАРЫҢЫЗ!** Аспапты кез келген ақау болғанда пайдалануға тыйым салынады.

#### Техникалық сипаттамалары

Үлгі .....	FM605
Кернеу.....	220--240 В, 50/60 Гц
Номиналды қуаты.....	800 Вт
Максималды қуаты.....	1000 Вт
Электр тоғына ұшыраудан қорғаныс.....	II дәреже
Қызып кетуден сақтау.....	бар
Шамадан артық жүктеуден сақтаушы.....	бар
Корпус материалы.....	пластик
Тостаған материалы.....	металл
Жылдамдықты бірқалыпты реттеу.....	бар
Жұмыс жылдамдықтарының саны.....	6
Импульстық режим.....	бар
Тостаған көлемі.....	6 л
Шайқайтын саптама.....	бар
Араластыратын саптама.....	бар
Қамырды араластыру арналған қондырмалар.....	бар
Сенсорлық басқару бар жарықдиодты дисплей.....	бар
Шудың деңгейі.....	60 дБ кем
Аяқ-сорғыш.....	бар
Габаритті өлшемдер (ені × биіктігі × тереңдігі).....	352 × 238 × 311 мм
Нетто салмағы.....	4,3 кг
Электр сымның ұзындығы.....	0,9 м

#### Жинағы

Асүй машинасы .....	1 дана
Тұтқалары бар ыдыс.....	1 дана
Тостағанның қақпағы.....	1 дана
Шайқайтын саптама.....	1 дана
Араластыратын саптама.....	1 дана
Қамырды араластыру арналған қондырмалар.....	1 дана
Пайдалану жөніндегі нұсқаулық.....	1 дана
Сервисіті кітапшасы.....	1 дана

Өндіруші осындай өзгерістер туралы қосымша хабарламастан өз өнімін жетілдіру ба-  
рысында оның дизайны, жинағы, сонымен қатар бұйымның техникалық сипаттамала-  
рына өзгеріс енгізуге құқылы. Техникалық сипаттамаларда ±10% қателікке жол беріледі.

#### Аспаптың құрылымы (А1) сурет, 3 бет)

1. Негізгі блок
2. Саптамалар бекіткіші
3. Тостаған
4. Негізгі құрылғыны құлыптау түймесі

5. Таймер дисплей
6. ⊕ батырмасы – параметрдің мәнін азайту
7. ⊖ батырмасы – параметрдің мәнін арттыру
8. Жұмыс индикаторы
9. Жылдамдықты реттеуші
10. Электр сымы
11. Сорғышы бар негізі
12. Тостаған қақпағы
  - a. Азық-түлік салуға арналған саңылауы
  - b. Қамырға арналған пышақ
  - c. Жұмыртқа бөлгіш
  - d. Ингредиенттерге арналған ойық
  - e. Сызғыш
13. Қамырды араластыру арналған қондырмалар
14. Шайқайтын саптама
15. Араластыратын саптама

## I. АЛҒАШҚЫ ҚОСАР АЛДЫНДА

Бұйымды орамынан шығарып, барлық орау материалдары мен жарнамалық жапсырмаларды алып тастаңыз.

 Корпустағы ескертетін жапсырма, жапсырма-көрсеткіш (бар болса) және бұйымның сериялық нөмірі бар кестешені орнында міндетті түрде сақтаңыз!

Тасымалдаған немесе төмен температураларда сақтаған соң аспапты қосар алдында кем дегенде 2 сағат бөлме температурасында ұстау қажет.

Құрылғының моторлы блогын ылғалды шүберекпен сүртіп жіберіңіз. Аспапты құрастырар алдында барлық бөлшектері бөлме температурасында толығымен кебуі тиіс. Әзірлеудің алдында еттартқыштың сыртқы және көзге көрінетін ішкі бөліктерінде зақым, жарық және басқа ақау жоқтығына көз жеткізіңіз.

## II. ҚҰРАЛДЫ ПАЙДАЛАНУ

### Аспап пен жұмыстағы жалпы әрекеттер

Миксерді құрастыру және пайдалану тәртібін **A2** сұлбасында (4 бет) қараңыз.

1. Құрал электр желісінен ажыратылғанына, тұрғанына көз жеткізіңіз.
2. Фиксаторды басыңыз, қондырма блок автоматты түрде көтеріледі.
3. Ыдысты алып тастау үшін оны сағат тіліне қарсы бұраңыз. Ингредиенттерді тостағанында әзірлеу.

 Көпіршіктен кезде азық-түліктің көлемі ұлғаяу мүмкін екенін есте сақтаңыз. Миксер пайдаланған кезде олардың ыдыстарын жартысынан асырмай толтырыңыз.

4. Тостаған қақпағы орнатыңыз, **A2** (4 бет) сызбасы көрсетілгендей.

 *Тостағанды қақпақсыз пайдаланбауға ҰСЫНЫЛМАЙДЫ!*

5. Қажетті саптаманы таңдаңыз, оны саптама ұстағышындағы тесікке ол тоқтағанша енгізіңіз (саптама осындағы шығыңқылар ұстағыштың ойықтарына сәйкес келуі керек), оңға бұраңыз. Саптаманы шешу үшін, негізгі блокты ұстап тұрып оны астынан үстіне қарай басыңыз да, жайлап бұраңыз сол жақ, тартыңыз.

 *НАЗАР АУДАРЫҢЫЗ! Саптамаларын ауыстырмас бұрын аспапты міндетті түрде электр желісінен ажыратыңыз.*

6. Тостағанды орнату үшін, оның дөңестерін аспаптағы ойықтарға келтіріп, сағат тілінің бағытымен бұраңыз.

 *Аспаптың құрамына кіретін тостағанды орнатпастан аспапты қосуға ТЫЙЫМ САЛЫНАДЫ!*

*Миксермен жұмыс істеген кезде, жиынтығына кіретін тостағанды ғана пайдаланыңыз. Басқа ыдыс пайдалануға ТЫЙЫМ САЛЫНАДЫ!*

7. Фиксаторды басыңыз, содан кейін қондырма блокты қолмен түсіріңіз.

 *Іске қосар алдында орнатылған қондырма ыдысқа жеткеніне көз жеткізіңіз. Қажет болса, өнім мөлшерін ұлғайтыңыз.*

8. Құрылғыны электр желісіне қосыңыз. Жұмыс индикаторы біраз уақыт жанады, содан кейін сөнеді. Бейнебетте 00:00 көрсетіледі. Құрылғы күту режимінде.

 *10 минут әрекетсіздіктен кейін барлық көрсеткіштер өшеді. Құрылғы автоматты түрде ұйқы режиміне өтеді. Ұйқы режимінен шығу үшін алдымен жылдамдық реттегішін 0 күйіне, содан кейін қажетті күйге жылжытыңыз. Реттегішті бірден қажетті орынға ауыстырсаңыз, кездейсоқ іске қосылудан қорғау іске қосылады («Қызып кетуден сақтау бүйесі» қараңыз).*

9. Құрылғыны жылдам іске қосу үшін басқару тетігін оңға бұрап, қажетті жұмыс жылдамдығын таңдаңыз.

 *Өңдеуді ең төмен жылдамдықта бастаңыз да, қажетінше жылдамдығын арттырып отырыңыз.*

10. 20 минуттан кейін құрылғы жұмысын тоқтатады. Жұмысты жалғастыру қажет болса, алдымен реттегішті 0 күйіне жылжытыңыз, содан кейін реттегішті қажетті жылдамдыққа бұраңыз.

 *Механикалық сынудан сақтану үшін жылдамдықты реттегішті шеткі жағдайдан әрі бұрпаңыз!*

11. Құрылғы іске қосылмай тұрып жұмыс уақытын орнату үшін ⊖ және ⊕ түймелерін пайдаланып 15 секундтан 15 минутқа дейінгі диапазонда қажетті жұмыс уақытын

орнатыңыз. Жұмысты бастау үшін жылдамдық реттегішін оңға бұрап, қажетті жұмыс жылдамдығын таңдаңыз. Жылдамдық индикаторы жанады және дисплейде секунд сайын кері санақ басталады.

**i** ⊖ және ⊕ түймелерін бір рет басқан кезде мән 15 секундқа өзгереді, ал бір жарым секунд басып тұрғанда мән 30 секундқа өзгереді.

12. Импульстік режимді бастау үшін жылдамдық реттегішін Р күйіне жылжытып, ұстап тұрыңыз. Қозғалтқыш максималды жылдамдықта жұмыс істейді. Жұмысты тоқтату үшін реттегішті босатыңыз.

**⚠** Жылдамдық реттегішті Р қалпына келтіріп, 1–2 секунд үзілістермен 3–5 секунд бойы басып ұстап тұрыңыз. Бұл тәртіптеме азық-түлікті өңдеу үдерісін жақсырақ бақылауға мүмкіндік береді.

13. Аспапты электр желісінен ажыратыңыз, дисплейдің индикациясы сөнеді.

### Миксерді пайдалану

Аспаптың жеткізілім жиынтығына – миксерге арналған үш саптама кіреді:

- сыпырғыш-саптама кілегейді, жұмыртқаны көпіршітеді, үлпілдек кремдер, мустар, әр-түрлі десерттер әзірлеуге мүмкіндік береді;

**Шақайтын саптаманы қою қоспаларды дайындау үшін пайдаланбаңыз, бұл оның сынуына әкелуі мүмкін!**

- көпіршітуге арналған саптама кремдер, әйнекейлер, сұйық салындылар және тұздықтар әзірлеу үшін пайдаланылады;

**Қалың қамырды дайындау үшін араластыруға арналған саптаманы пайдаланбаңыз, бұл сынуға әкелуі мүмкін!**

- қамыр араластыруға арналған саптама қою ашытқы қамырды илеуге мүмкіндік береді.

Саптама	Өнім түрі	Ұсынылатын жылдамдық	Ұсынылатын уақыт	Максималды жүктеме
Шайқайтын саптама	Жұмыртқа ақ	1–6, P	2–6 минут	10 дана
	Жұмыртқа (печенье үшін қант қосылған)		2–6 минут	7 дана
	Крем (майдың 38% дейін)		2–5 минут	1 л
Араластыратын саптама	Құймақ қамыры	1–5	2–5 минут	1,5 кг
	Қысқа қамырдан жасалған қамыры		3–5 минут	1,2 кг

Саптама	Өнім түрі	Ұсынылатын жылдамдық	Ұсынылатын уақыт	Максималды жүктеме
Қамырды араластыру арналған қондырмалар	Нан ашытқы қамыры / майы қамыры	1–3	2–5 минут	1,5 кг
	Тұшпара қамыры / макарон қамыры		2–5 минут	1,2 кг

### Қызып кетуден сақтау жүйесі

- Құрал қызып кету кезінде оны өшіретін қорғаныс жүйесімен жабдықталған. Егер аспаптың қозғалтқышы кенеттен тоқтаған болса, аспапты электр желісінен ажыратып, оны толығымен суытып алыңыз. Қажет болған жағдайда аспапты азық-түлік қалдықтарынан тазартып, аспапты қайтадан электр желісіне қосыңыз. Аспап жұмысқа дайын болады.
- Сіздің қауіпсіздігіңіз үшін, негізгі блогы көтеріліп тұрған жағдайда аспаптың қозғалтқышы бұғатталады. Аспап қосылмайтын болса, аспапты электр желісінен ажыратып, құрастырудың дұрыстығын тексеріңіз: аспаптың барлық элементтері тірелгенше жақсылап орнатылуы тиіс.
- Аспап қозғалтқышты кездейсоқ іске қосуды ескерту жүйесімен жабдықталған. Егер аспаптың жұмысы кезінде оның электр желісінен ажыратылуы орын алса, онда қоректендіруді қайта бастағаннан кейін қозғалтқыш іске қосылмайды. Қозғалтқышты іске қосу үшін алдымен жылдамдық реттегішін 0 күйіне, содан кейін қажетті жағдайға ауыстырыңыз.

## III. АСПАПТЫ КҮТУ

Бұйымды тазалауға кіріспес бұрын оның электр қоректендіру желісінен ажыратылып, толық суығанына көз жеткізіңіз. Аспаптың әр-түрлі бөлшектерін тазалаудың ұсынылған әдістері **A3** кестесінде (5 бет) келтірілген.

Аспапты пайдаланғаннан кейін артына оның барлық саптамалары мен бөлшектерін тазалаңыз.

**STOP** Құралды тазалау кезінде қатты шуберектер немесе губкалар қажатты пасталарды қолдануға ТЫЙЫМ САЛЫНАДЫ. Сондай-ақ тамақпен байланысатын заттар үшін қолдануға ұсынылмайтын химиялық агрессивті немесе кез келген басқа заттарды қолдануға болмайды.

Аспап корпусын суға батыруға немесе су ағынына түсіруге ТЫЙЫМ САЛЫНАДЫ!

### Сақтау және тасымалдау

Сақтау және қайта пайдаланудың алдында құралдың барлық бөліктерін тазалап, түгел құрғатыңыз. Құралды құрғақ желденетін жерде жылыту аспаптарынан алыс және тікелей күн сәулелерден алыс сақтаңыз.

Тасымалдау және сақтау кезінде құралдың зақымдануына және/немесе ораманың бүтіндігіне әкелуі мүмкін құралды механикалық әсерлерге ұшыратуға тыйым салынады.

Құралдың орамасын су мен басқа да сұйықтықтардан сақтау қажет.

## IV. СЕРВИС-ОРТАЛЫҚҚА ЖОЛЫҒАР АЛДЫНДА

Ақаулық	Мүмкін болатын себептері	Жою әдістері
Дисплейде келесі қате туралы хабарлама туындады: E1	Қызып кетуден сақтау қосылды	«Қызып кетуден сақтау жүйесі» қараңыз
Дисплейде келесі қате туралы хабарлама туындады: E2	Қозғалтқыштың жұмыс температурасын анықтау мүмкін емес, термиялық сақтандырғыш ақаулы	Аспапты электр желісінен ажыратып, оны толық суытыңыз. Егер қателікті дұрыстай алмасаңыз, авторизацияланған сервистік орталыққа жүгінізіз.
Дисплейде келесі қате туралы хабарлама туындады: E3	Құрылғы қосар төмен температураларда сақтаған	Құрылғы қосар алдында кем дегенде 2 сағат бөлме температурасында ұстау қажет
Құрал іске қосылма йтүр	Құрал электр желісіне қосылмаған	Құралды электр желісіне қосыңыз
	Электрлік розетка жұмыс істемейді	Құралды жұмыс істеп тұрған розеткаға қосыңыз
	Аспап дұрыс құрастырылмаған, қондырма блогы жіберілмеген	Аспаптың барлық бөлшектерінің дұрыс орнатылғанына көз жеткізіңіз
Аспап шуылдап, діріндейді	Сіз қатты азықты өңдемейсіз	Бұл қалыпты жағдай. Өңдеу алдында азық-түлікті кесектеп турауға кеңес береміз
	Қамыр тым қою	Бір ас қасық су қосыңыз
Дисплейде келесі қате туралы хабарлама туындады:NOT	Қызып кетуден сақтау қосылды	«Қызып кетуден сақтау жүйесі» қараңыз
Қозғалтқыш жұмыс кезінде тоқтап қалды		
Жұмыс кезінде бөгде иіс пайда болады	Аспап жаңа, иіс қорғаныс жабындысынан шығады	Аспапты мұқият тазалаңыз. Иіс бірнеше қоспалардан соң кетеді
Құрылғы өнімді тостағанға араластырмайды	Тостағанға өнімнің жеткіліксіз саны жүктеледі	Жүктелетін өнімнің санын ұлғайтыңыз

**i** Егер қателікті дұрыстай алмасаңыз, авторизацияланған сервистік орталыққа жүгінізіз.

Кепілдіктен кейінгі жөндеуге арналған қосалқы бөлшектерді табуға болады сайтта қолжетімді <https://redmondsale.com/>

## V. КЕПІЛДІКТІ МІНДЕТТЕМЕЛЕР

Осы бұйымға сатып алынған сәттен 12 ай мерзіміне кепілдік беріледі. Кепілдік кезеңі ішінде дайындаушы жөндеу, бөлшектерді ауыстыру немесе барлық бұйымды ауыстыру жолымен кез келген зауыттық ақауларды жоюға міндеттенеді. Кепілдік тек сатып алу күні түпнұсқалық кепілдік талонында дүкен мөрімен және сатушы қолымен расталған жағдайда ғана күшіне енеді. Осы кепілдік тек бұйым пайдалану бойынша нұсқаулыққа сәйкес

қолданылған, жөнделмеген, бұзылмаған және онымен дұрыс жұмыс істемеу нәтижесінде зақымданбаған, сонымен қатар бұйымның толық жинағы сақталған жағдайда танылады. Осы кепілдік бұйымның табиғи тозуына.

Бұйымның қызмет мерзімі мен оған кепілдікті міндеттемелердің қолданыс мерзімі бұйым сатылған немесе өндірілген кезден есептеледі (егер сату күнін анықтау мүмкін болмаса).

Аспап өндірілген күнді бұйым корпусының сәйкестендіру жапсырмасындағы сериялық нөмірден табуға болады. Сериялық нөмір 13 белгіден тұрады. 4-ші және 5-ші белгілер айды, 6-шы және 7-ші – құрылғының шығарылған жылын білдіреді.

0	0	0	1	1	2	2	3	3	3	3	3	3
---	---	---	---	---	---	---	---	---	---	---	---	---

1 – өндірілген айы (01 – қаңтар, 02 – ақпан ... 12 – желтоқсан)  
2 – өндірілген жылы (21 – 2021 ж., 22 – 2022 ж. ... 30 – 2030 ж.)  
3 – үлгінің сериялық нөмірі

Өндіруші бекіткен аспаптың қызмет ету мерзімі бұйымның пайдаланылуы осы нұсқаулық пен қолданылатын техникалық стандарттарға сәйкес жүзеге асырылғанда, сатып алынған күнінен бастап 3 жылды құрайды.

*Орамды, пайдаланушы нұсқаулығын, сонымен қатар аспаптың өзін қалдықтарды қайта өңдеу бойынша жергілікті бағдарламаға сәйкес пайдаға асыру керек. Қоршаған ортаға қамқорлық білдіріңіз: мұндай бұйымдарды әдеттегі тұрмыстық қоқыспен тастамаңыз.*

[www.redmond.company](http://www.redmond.company)  
[www.multivarka.pro](http://www.multivarka.pro)  
Made in China

FM605-CIS-UM-2