

РЕОМОНО

Чайник электрический
RK-G1310D



РУКОВОДСТВО ПО ЭКСПЛУАТАЦИИ

RUS	5
KAZ	15



Товар сертифицирован в соответствии с Федеральным законом «О техническом регулировании» и соответствует требованиям Технического регламента Таможенного союза ТР ТС 004/2011 «О безопасности низковольтного оборудования», Технического регламента Таможенного союза ТР ТС 020/2011 «Электромагнитная совместимость технических средств», Технического регламента Евразийского экономического союза «Об ограничении применения опасных веществ в изделиях электротехники и радиоэлектроники» ТР ЕАЭС 037/2016.

Изготовитель: «Чжухай ИнгЧжи Сервис кампани Лимитед», 51900, 100 Хуа Вей Роуд, Чиянь Шань, Сян Чжоу Дистрикт, Чжухай Сити, Китай.

Импортер в России: ООО «ИЛОТ», 198099, г. Санкт-Петербург, ул. Промышленная, д. 38, к. 2, лит. А.

Importer (EU): SIA "SPILVA TRADING", Edoles iela 5, Riga, Latvia, LV1055.

© РЕДМОНД. Все права защищены. 2024

Воспроизведение, передача, распространение, перевод или другая переработка данного документа или любой его части без предварительного письменного разрешения правообладателя запрещены.

СОДЕРЖАНИЕ

МЕРЫ БЕЗОПАСНОСТИ.....	5
Технические характеристики.....	8
Комплектация.....	8
Устройство модели.....	8
I. ПЕРЕД НАЧАЛОМ ИСПОЛЬЗОВАНИЯ.....	8
II. ЭКСПЛУАТАЦИЯ ПРИБОРА.....	9
Подготовка к работе.....	9
Кипячение воды.....	9
Нагрев воды без кипячения.....	9
Кипячение с подогревом.....	10
Отключение звуковых сигналов.....	11
Блокировка панели управления.....	11
Системы безопасности.....	11
III. УХОД ЗА ПРИБОРОМ.....	12
Очистка от накипи.....	12
Очистка съемного фильтра.....	12
Хранение и транспортировка.....	12
IV. ПЕРЕД ОБРАЩЕНИЕМ В СЕРВИС-ЦЕНТР.....	12
V. ГАРАНТИЙНЫЕ ОБЯЗАТЕЛЬСТВА.....	13

A1

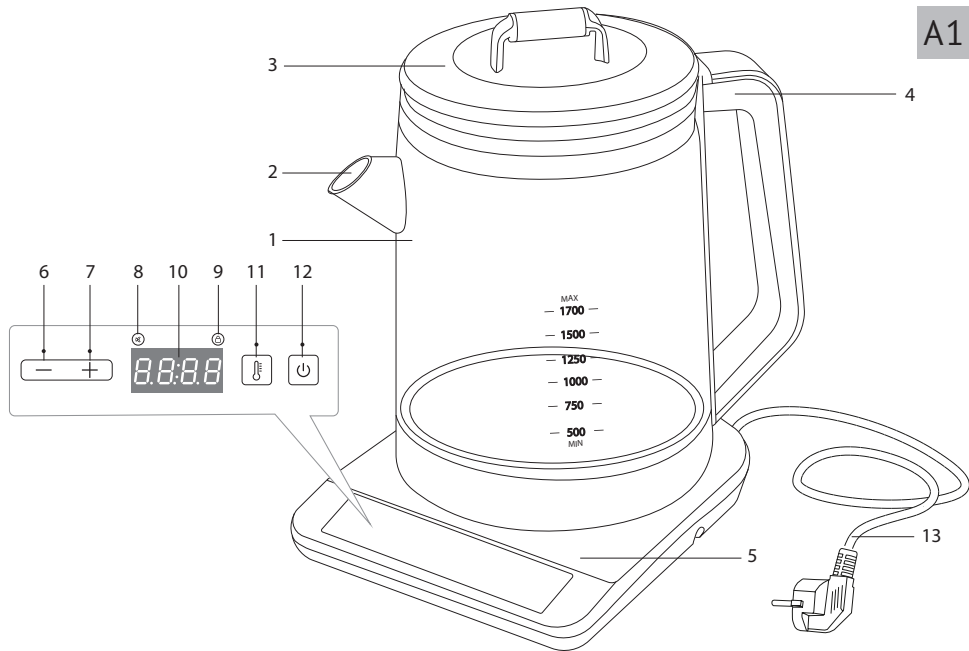

A2

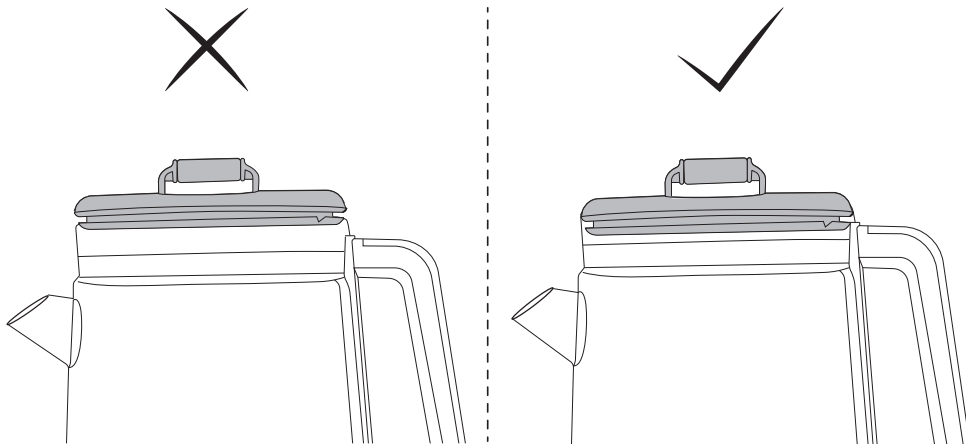

УВАЖАЕМЫЙ ПОКУПАТЕЛЬ!

Благодарим вас за то, что отдали предпочтение бытовой технике РЕДМОНД.

РЕДМОНД – это качество, надежность и неизменно внимательное отношение к потребностям клиентов. Надеемся, что вам понравится продукция компании и вы также будете выбирать наши изделия в будущем.

Чайник электрический RK-G1310D – современный прибор для нагрева и кипячения воды.

Хотите узнать больше? Посетите наш сайт www.redmond.company.

Здесь вы найдете самую актуальную информацию о предлагаемой технике и ожидаемых новинках, сможете получить консультацию онлайн, а также заказать продукцию РЕДМОНД и оригинальные аксессуары к ней в нашем интернет-магазине.

Служба поддержки пользователей РЕДМОНД в России: 8-800-600-90-21 (звонок по России бесплатный).



Прежде чем использовать данное изделие, внимательно прочитайте руководство по эксплуатации и сохраните его в качестве справочника. Правильное использование прибора значительно продлит срок его службы.

Меры безопасности и инструкции, содержащиеся в данном руководстве, не охватывают все возможные ситуации, которые могут возникнуть в процессе эксплуатации прибора. При работе с устройством пользователь должен руководствоваться здравым смыслом, быть осторожным и внимательным.

МЕРЫ БЕЗОПАСНОСТИ

- Производитель не несет ответственности за повреждения, вызванные несоблюдением техники безопасности и правил эксплуатации изделия.
- Данный электроприбор предназначен для использования в бытовых условиях и может применяться в квартирах, загородных домах или в других подобных условиях непромышленной эксплуатации. Промышленное или любое другое нецелевое использование устройства будет считаться нарушением условий надлежащей эксплуатации изделия. В этом случае производитель не несет ответственности за возможные последствия.

- Перед подключением устройства к электросети проверьте, совпадает ли ее напряжение с номинальным напряжением питания прибора (см. технические характеристики или заводскую табличку изделия).
- Используйте удлинитель, рассчитанный на потребляемую мощность прибора: несоответствие параметров может привести к короткому замыканию или возгоранию кабеля.
- Подключайте прибор только к розеткам, имеющим заземление, – это обязательное требование электробезопасности. Используя удлинитель, убедитесь, что он также имеет заземление.
- Выключайте прибор из розетки после использования, а также во время его очистки или перемещения. Извлекайте электрошнур сухими руками, удерживая его за штепсель, а не за провод.

STOP

ВНИМАНИЕ! Во время работы прибор нагревается! Будьте осторожны! Не касай-

тесь руками корпуса прибора во время его работы. Во избежание ожога горячим паром не наклоняйтесь над устройством при открывании крышки.

- Используйте прибор только по назначению. Использование прибора в целях, отличающихся от указанных в данном руководстве, является нарушением правил эксплуатации.
- Разрешается использовать чайник только с подставкой, входящей в комплект прибора.
- Не протягивайте шнур электропитания в дверных проемах или вблизи источников тепла. Следите за тем, чтобы электрошнур не перекручивался и не перегибался, не соприкасался с острыми предметами, углами и кромками мебели.

STOP

ПОМНИТЕ: случайное повреждение кабеля электропитания может привести к неполадкам, которые не соответствуют условиям гарантии, а также к поражению электротоком. При повреждении шнура

питания его замену, во избежание опасности, должен производить изготовитель, сервисная служба или аналогичный квалифицированный персонал.

- Не устанавливайте прибор на мягкую и нетермоустойчивую поверхность, не накрывайте его во время работы: это может привести к нарушению работы и поломке устройства.
- Запрещена эксплуатация прибора на открытом воздухе: попадание влаги или посторонних предметов внутрь корпуса устройства может привести к его серьезным повреждениям.
- Используйте прибор на высоте не более 2000 м над уровнем моря.
- Перед очисткой прибора убедитесь, что он отключен от электросети и полностью остыл. Строго следуйте инструкциям по очистке прибора.

STOP

ЗАПРЕЩАЕТСЯ погружать корпус и подставку прибора в воду!

- Не допускайте проливания жидкости на подставку и разъем.
- Прибор не предназначен для использования лицами (включая детей) с пониженными физическими, психическими или умственными способностями или при отсутствии у них опыта или знаний, если они не находятся под контролем или не проинструктированы об использовании данного прибора лицом, ответственным за их безопасность. Дети должны находиться под присмотром для недопущения игры с прибором.
- Запрещены самостоятельный ремонт прибора или внесение изменений в его конструкцию. Ремонт прибора должен производиться исключительно специалистом авторизованного сервис-центра. непрофессионально выполненная работа может привести к поломке прибора, травмам и повреждению имущества.

STOP

ВНИМАНИЕ! *Запрещается эксплуатация прибора при любых неисправностях.*

Технические характеристики

Модель.....	RK-G1310D
Мощность.....	1800–2150 Вт
Напряжение.....	220–240 В, 50 Гц
Защита от поражения электрическим током.....	класс I
Тип управления.....	электронный
Панель управления.....	сенсорная
Дисплей.....	светодиодный
Индикация.....	светодиодная, звуковая
Емкость.....	1,7 л
Материал корпуса.....	стекло, пластик, нержавеющая сталь
Кипячение воды.....	есть
Функция нагрева воды без кипячения.....	35–90°C, шаг 1°C
Автоматическое поддержание заданной температуры воды.....	до 2 часов
Автоотключение:	
• при закипании	• при снятии с подставки (через 1 минуту)
• при отсутствии воды	
Нагревательный элемент.....	скрытый, дисковый
Вращение на подставке.....	360°
Отсек для хранения электрошнура.....	есть
Контактная группа с термодатчиком.....	STRIX®
Длина электрошнура.....	0,65 м
Габаритные размеры (Ш × В × Г).....	245 × 275 × 210 мм
Вес нетто.....	1,2 кг





Комплектация

Чайник.....	1 шт.
Подставка под чайник.....	1 шт.

Руководство по эксплуатации.....	1 шт.
Сервисная книжка.....	1 шт.

Производитель имеет право на внесение изменений в дизайн, комплектацию, а также в технические характеристики изделия в ходе совершенствования своей продукции без дополнительного уведомления об этих изменениях. В технических характеристиках допускается погрешность ±10%.

Устройство модели (схема А1, стр. 3)

1. Корпус с градуированной шкалой уровня воды
2. Носик со съемным фильтром от накипи
3. Крышка
4. Ручка
5. Подставка с углублением для хранения электрошнура
6. Кнопка  – установка температуры нагрева воды
7. Кнопка  – установка температуры нагрева воды
8. Индикатор отключения звуковых сигналов
9. Индикатор блокировки панели управления
10. Дисплей
11. Кнопка  – режим поддержания заданной температуры воды
12. Кнопка  – кипячение воды, начало/окончание работы
13. Шнур электропитания

I. ПЕРЕД НАЧАЛОМ ИСПОЛЬЗОВАНИЯ

Аккуратно достаньте изделие и его комплектующие из коробки. Удалите все упаковочные материалы и рекламные наклейки.



Обязательно сохраните на месте предупреждающие наклейки, наклейки-указатели (при наличии) и табличку с серийным номером изделия на его корпусе!

После транспортировки или хранения при низких температурах необходимо выдержать прибор при комнатной температуре не менее 2 часов перед включением.

Протрите корпус прибора влажной тканью, затем вытрите насухо. Появление постороннего запаха при первом использовании не является следствием неисправности прибора.



Производитель рекомендует перед началом использования несколько раз вскипятить воду в чайнике для удаления возможных посторонних запахов и дезинфекции прибора.

II. ЭКСПЛУАТАЦИЯ ПРИБОРА

Подготовка к работе

1. Установите чайник с подставкой на твердую ровную сухую горизонтальную поверхность. При установке следите за тем, чтобы выходящий при кипении пар не попадал на обои, декоративные покрытия, электронные приборы и другие предметы, которые могут пострадать от повышенной влажности и температуры.
2. Размотайте электрошнур на нужную длину. Лишнюю часть уложите в углубление внизу подставки. При необходимости используйте удлинитель подходящей мощности (не менее 2,2 кВт).
3. Снимите чайник с подставки. Снимите крышку с колбы.



4. Налейте в чайник воду. Уровень воды должен находиться между отметками MIN и MAX. Если наполнить чайник водой выше отметки MAX, возможно разбрызгивание кипятка. Если воды слишком мало, прибор может отключиться преждевременно.



ВНИМАНИЕ! Прибор предназначен только для нагревания и кипячения воды.

5. Плотно закройте крышку чайника, как показано на схеме **A2** (стр. 4), и установите его на подставку. Прибор будет работать только в том случае, если он установлен правильно.
6. Подключите прибор к электросети, прозвучит звуковой сигнал, на дисплее отобразится текущая температура воды в чайнике. Прибор находится в режиме ожидания.







Кипячение воды

1. В режиме ожидания нажмите кнопку , начнется процесс нагрева воды, индикатор кнопки будет мигать, на дисплее будет отображаться текущая температура воды в чайнике.
2. После закипания воды прозвучат три звуковых сигнала, прибор перейдет в режим ожидания.
3. Для прерывания процесса нагрева воды повторно нажмите кнопку , индикатор кнопки погаснет, прибор перейдет в режим ожидания.



Нагрев воды без кипячения

Этот режим рекомендуется при использовании питьевой воды, бутилированной артезианской или очищенной с помощью специальных фильтров. Вода, не подвергшаяся кипячению,



сохраняет свои природные свойства, что особенно важно при заваривании элитных сортов чая.

1. В режиме ожидания нажмите кнопку , индикатор кнопки будет мигать.
2. Используя кнопки  и , установите желаемое значение температуры нагрева в диапазоне 35–90°C с шагом 1°C, при нажатии индикаторы кнопок будут загораться. Для быстрого изменения нажмите и удерживайте соответствующую кнопку.
3. Нажмите кнопку , начнется процесс нагрева воды. Индикаторы кнопок  и  будут мигать, на дисплее будет отображаться текущая температура воды в чайнике.

i Для прерывания процесса нагрева воды нажмите кнопку , прибор перейдет в режим ожидания.

4. После нагрева воды до заданной температуры прозвучат три звуковых сигнала, прибор перейдет в режим подогрева, индикатор кнопки  будет мигать, индикатор кнопки  – гореть постоянно. Прибор будет поддерживать выбранную температуру воды в течение 2 часов. Если температура опустится ниже выбранного значения, автоматически включится нагревательный элемент.

i Если текущая температура воды в чайнике выше установленной, режим поддержания заданной температуры включится, когда вода остынет до выбранного значения.







5. Желаемую температуру воды можно изменить на любом этапе работы программы. Для этого нажмите кнопку , используя кнопки  и , установите температуру. Не нажимайте кнопки на панели управления, значение выбран-

ной температуры будет мигать на дисплее. Через некоторое время изменения будут сохранены автоматически, на дисплее будет отображаться текущая температура воды в чайнике.







6. Через 2 часа прибор автоматически перейдет в режим ожидания.
7. Для прерывания процесса поддержания температуры и перехода в режим ожидания нажмите кнопку .

i Если после снятия с подставки чайник не будет возвращен на нее в течение 1 минуты, сработает система автоотключения, прибор перейдет в режим ожидания.

Кипячение с подогревом



1. В режиме ожидания нажмите кнопку , начнется процесс нагрева воды, индикатор кнопки будет мигать, на дисплее будет отображаться текущая температура воды в чайнике.
2. Нажмите кнопку , индикатор кнопки будет мигать.
3. Используя кнопки  и , установите желаемое значение поддерживаемой температуры в диапазоне 35–90°C с шагом 1°C, при нажатии индикаторы кнопок будут загораться. Для быстрого изменения нажмите и удерживайте соответствующую кнопку.
4. Не нажимайте кнопки на панели управления, значение выбранной температуры будет мигать на дисплее. Через некоторое время изменения будут сохранены автоматически, на дисплее будет отображаться текущая температура воды в чайнике, индикаторы кнопок  и  будут мигать.



i Для прерывания процесса нагрева воды нажмите кнопку , прибор перейдет в режим ожидания.

5. После закипания воды прибор подаст три коротких звуковых сигнала, индикатор кнопки  будет мигать, индикатор кнопки  – гореть постоянно.
6. Когда температура опустится до установленного значения, прибор подаст три звуковых сигнала и перейдет в режим подогрева. Прибор будет поддерживать выбранную температуру воды в течение 2 часов. Если температура опустится ниже выбранного значения, автоматически включится нагревательный элемент.
7. Желаемую температуру воды можно изменить на любом этапе работы программы. Для этого нажмите кнопку , используя кнопки  и , установите температуру. Не нажимайте кнопки на панели управления, значение выбранной температуры будет мигать на дисплее. Через некоторое время изменения будут сохранены автоматически, на дисплее будет отображаться текущая температура воды в чайнике.
8. Через 2 часа прибор автоматически перейдет в режим ожидания.
9. Для прерывания работы режима поддержания заданной температуры воды нажмите кнопку , прибор перейдет в режим ожидания.

i Если после снятия с подставки чайник не будет возвращен на нее в течение 1 минуты, сработает система автоотключения, прибор перейдет в режим ожидания.



Отключение звуковых сигналов



Вы можете включать/отключать звуковые сигналы в любом режиме работы прибора, кроме режима настройки программ. Для этого нажмите и удерживайте кнопки  и , загорится индикатор .

Для включения звуковых сигналов повторно нажмите и удерживайте кнопки  и , прибор подаст звуковой сигнал, индикатор  погаснет.

Блокировка панели управления

Для обеспечения дополнительной безопасности в приборе предусмотрена функция блокировки панели управления, предупреждающая случайное нажатие кнопок.

Для блокировки панели управления в режиме ожидания или режиме поддержания температуры нажмите и удерживайте кнопку . На дисплее на несколько секунд появятся символы [], загорится индикатор . При нажатии любой кнопки в режиме блокировки на дисплее на несколько секунд будут появляться символы [].

Чтобы снять блокировку, повторно нажмите и удерживайте кнопку . На дисплее на несколько секунд появятся символы [], индикатор  погаснет.

Системы безопасности

- Чайник оснащен системой автоматического отключения после закипания воды и через 1 минуту при снятии с подставки.
- При отсутствии воды в чайнике или недостаточном ее количестве сработает автоматическая защита от перегрева

и отключит питание чайника. Подождите, пока прибор остынет, после этого он будет готов к работе.



ВНИМАНИЕ! Перед повторным использованием чайника убедитесь, что электрические контакты совершенно сухие!

III. УХОД ЗА ПРИБОРОМ

Перед очисткой отключите прибор от электросети и дайте ему полностью остыть. Корпус чайника и подставку очищайте влажной мягкой тканью.

STOP

ЗАПРЕЩАЕТСЯ погружать чайник, подставку, шнур электропитания и штепсель в воду или помещать их под струю воды!

ЗАПРЕЩАЕТСЯ использование при очистке прибора грубых салфеток или губок, абразивных паст. Также недопустимо использование любых химически агрессивных или других веществ, не рекомендованных для применения с предметами, контактирующими с пищей.

Очистка от накипи

В процессе эксплуатации, в зависимости от состава используемой воды, на нагревательном элементе и внутренних стенках прибора возможно образование налета и накипи. Для их удаления используйте специальные неабразивные вещества для очистки и удаления накипи с кухонной техники.

1. Перед очисткой чайника дайте ему полностью остыть.
2. Следуйте инструкции на упаковке чистящего средства.
3. После очистки вылейте раствор и тщательно промойте чайник холодной водой.
4. Протрите чайник влажной тканью для удаления всех следов раствора и накипи.

Очистка съемного фильтра

1. Откройте крышку и надавите на съемный фильтр через носик чайника.
2. Промойте фильтр под проточной водой. Возможно использование раствора для мытья посуды.
3. Установите фильтр в чайник.

Хранение и транспортировка

Перед хранением и повторной эксплуатацией очистите и полностью просушите все части прибора. Храните прибор в сухом вентилируемом месте вдали от нагревательных приборов и попадания прямых солнечных лучей.

При транспортировке и хранении запрещается подвергать прибор механическим воздействиям, которые могут привести к повреждению прибора и/или нарушению целостности упаковки. Необходимо беречь упаковку прибора от попадания воды и других жидкостей.

IV. ПЕРЕД ОБРАЩЕНИЕМ В СЕРВИС-ЦЕНТР

Неисправность	Возможная причина	Способ устранения
При нажатии кнопок ни один индикатор не загорается	Отсутствует электропитание	Убедитесь, что прибор подключен к исправной розетке

Неисправность	Возможная причина	Способ устранения
Чайник преждевременно отключается	Образовалась накипь на нагревательном элементе	Очистите нагревательный элемент от накипи (см. раздел «Уход за прибором»)
На дисплее возникло сообщение об ошибке: E1	Прибор переохладился. Датчик температуры неисправен	Поместите прибор в теплое помещение на 2 часа
На дисплее возникло сообщение об ошибке: E2	В чайнике мало или нет воды, сработала защита от перегрева	Отключите прибор от электросети и дайте ему остыть. При дальнейшей эксплуатации наполняйте чайник водой выше отметки MIN
Чайник выключается через несколько секунд		
На дисплее возникло сообщение об ошибке: E3	Системная ошибка	Обратитесь в авторизованный сервисный центр
На дисплее отображаются символы ----; прибор не реагирует на нажатие кнопок	Чайник был снят с подставки	Символы исчезнут по возвращении чайника на подставку

i В случае если неисправность устранить не удалось, обратитесь в авторизованный сервисный центр.



Запчасти для постгарантийного ремонта можно найти на сайте <https://redmondsale.com/>

V. ГАРАНТИЙНЫЕ ОБЯЗАТЕЛЬСТВА

На данное изделие предоставляется гарантия сроком на 12 месяцев с момента приобретения. В течение гарантийного пери-

ода изготовитель обязуется устранить путем ремонта, замены деталей или замены всего изделия любые заводские дефекты. Гарантия вступает в силу только в том случае, если дата покупки подтверждена печатью магазина и подписью продавца на оригинальном гарантийном талоне. Настоящая гарантия признается лишь в том случае, если изделие применялось в соответствии с руководством по эксплуатации, не ремонтировалось, не разбиралось и не было повреждено в результате неправильного обращения с ним, а также сохранена полная комплектность изделия. Данная гарантия не распространяется на естественный износ изделия (фильтры и т.д.).

Срок службы изделия и срок действия гарантийных обязательств на него исчисляются со дня продажи или с даты изготовления изделия (в случае, если дату продажи определить невозможно).

Дату изготовления прибора можно найти в серийном номере, расположенном на идентификационной наклейке на корпусе изделия. Серийный номер состоит из 13 знаков. 4-й и 5-й знаки обозначают месяца, 6-й и 7-й – год выпуска устройства.

0	0	0	1	1	2	2	3	3	3	3	3	3
---	---	---	---	---	---	---	---	---	---	---	---	---

1 – месяц производства (01 – январь, 02 – февраль ... 12 – декабрь)
 2 – год производства (21 – 2021 г., 22 – 2022 г. ... 30 – 2030 г.)
 3 – серийный номер модели

Установленный производителем срок службы прибора составляет 3 года со дня его приобретения при условии, что эксплуатация изделия производится в соответствии с данным руководством и применимыми техническими стандартами.



Упаковку, руководство пользователя, а также сам прибор необходимо утилизировать в соответствии с местной программой по переработке отходов. После окончания срока службы не выбрасывайте прибор вместе с бытовыми отходами. Передайте его в специализированный пункт для дальнейшей утилизации. Проявите заботу об окружающей среде. Отходы, образующиеся при утилизации изделий, подлежат обязательному сбору с последующей утилизацией в установленном порядке и в соответствии с действующими требованиями и нормами отраслевой нормативной документации, в том числе в соответствии с СанПиН 2.1.7.1322-03 «Гигиенические требования к размещению и обезвреживанию отходов производства и потребления».



Пайдаланар алдында пайдалану бойынша нұсқаулықты мұқият оқып шығыңыз да, оны анықтамалық ретінде сақтап қойыңыз. Аспапты дұрыс пайдалану оның қызметінің мерзімін ұзартады.

Бұл нұсқаулықтағы қауіпсіздік шаралары мен нұсқаулар құралды қолдану кезінде туындауы мүмкін барлық жағдайларды қамтымайды. Бұл құрылғымен жұмыс кезінде қолданушы ақылға сүйеніп, абай әрі мұқият болуы тиіс.

САҚТАНУ ШАРАЛАРЫ

- Өндіруші қауіпсіздік техникасының талаптарын және бұйымды пайдалану ережелерін сақтамаудан туындаған зақымдар үшін жауап бермейді.
- Бұл электр аспап пәтерлерде, қала сыртындағы үйлерде емес пайдаланудың кез келген басқа осындай жағдайларда пайдаланыла алады. Құрылғыны өнеркәсіптік немесе кез келген мақсатсыз пайдалану бұйымды тиісті түрде пайдалану шарттарын бұзу болып саналады. Бұл жағдайда өндіруші ықтимал салдарлар үшін жауап бермейді.
- Құрылғыны электр желісіне қосар алдында оның кернеуі аспаптың номиналды кернеуіне

сәйкес келетінін тексеріңіз (бұйымның техникалық сипаттамалары немесе зауыттық кестесін қараңыз).

- Аспаптың тұтынатын қуатына есептелген ұзартқыш қолданыңыз: параметрлердің сәйкессіздігі қысқа тұйықталуға немесе кабельдің жанына әкеліп соқтыруы мүмкін.
- Аспапты тек жерлендірілетін розеткілерге ғана қосыңыз, – бұл электр қауіпсіздігінің міндетті талабы. Ұзартқышты қолдана отырып, оның жерлендірілетініне көз жеткізіңіз.
- Аспапты қолданған соң, сонымен қатар оны тазалаған немесе тасымалдаған кезде розеткіден өшіріңіз. Электр бауын сымынан емес, штепселінен ұстап тұрып, құрғақ қолмен шығарыңыз.

STOP

НАЗАР АУДАРЫҢИЗ! Жұмыс кезінде аспап қызғады! Абай болыңыз! Аспап корпусына жұмыс істеп тұрғанда қол тигізбеңіз. Ыстық будан күйіп қалмау үшін қақпақты ашқанда құрылғы үстіне еңкеймеңіз.

- Аспапты тек мақсатына қарай қолданыңыз. Аспапты осы нұсқаулықта көрсетілгендерден ерекшеленетін мақсаттарда пайдалану пайдалану ережелерін бұзу болып табылады.
- Аспап жинағына кіретін тіреуішті шәйнекті ғана қолдануға рұқсат етіледі.
- Электр қоректендіру бауын есік қуыстарында немесе жылу көздерінің жанында тартпаңыз. Электр бауының бұралмағанын және иілмегенін, үшкір заттарға, бұрыштар мен жиһазға тимегенін қадағалаңыз.

STOP

ЖАДЫҢЫЗДА БОЛСЫН: *электр қоректендіру кабелі зақымдалуы кепілдік шарттарына сәйкес келмейтін ақауларға, сонымен қатар электр тоғына ұрынуға әкеліп соқтыруы мүмкін. Зақымдалған электр кабелі сервисорталықта жедел ауыстыруды талап етеді.*

- Азық салынған табақты жұмсақ және ыстыққа төзбейтін бетке орнатпаңыз, оны жұмыс кезінде

жаппаңыз, бұл құрылғының жұмысының бұзылуына және сынуына әкеліп соқтыруы мүмкін.

- Аспапты ашық ауада пайдалануға тыйым салынады: құрылғы корпусының ішіне су немесе бөгде заттардың түсуі оны қатты зақымдауы мүмкін.
- Бұл құрылғы теңіз деңгейінен максималды 2000 метрге дейін болған биіктікте пайдалануға арналған.
- Аспапты тазалар алдында оның электр желісінен өшіріліп, толық суығанына көз жеткізіңіз. Аспапты тазалау бойынша нұсқауларды қатаң ұстаныңыз.

STOP

Аспап тіреуіш және корпусын суға батыруға ТЫЙЫМ САЛЫНАДЫ!

- Шәйнекке арналған тұғыр және қосқышқа сұйықтық төгіп алмаңыз.
- Бұл аспап физикалық, жүйке немесе психикалық ауытқулары бар немесе тәжірибесі мен білімі жетіспейтін адамдардың (оның ішінде балалардың) қолдануына арналмаған, мұндай тұлғалар

қадағаланып, олардың қауіпсіздігі үшін жауап беретін тұлға осы аспапты қолдануға қатысты нұсқау жасалған жағдайлардан басқа. Балалардың аспаппен, оның жинақтаушыларымен, сонымен қатар зауыттық орамымен ойнауына жол бермеу мақсатында қадағалап отыру қажет. Құрылғыны тазалау және қызмет көрсетуді балалар ересектердің қарауынсыз жасамауы тиіс.

- Аспапты өздігіңізбен жөндеуге немесе құрылымына өзгеріс енгізуге тыйым салынады. Қызмет көрсету және жөндеу бойынша барлық жұмыстарды авторландырылған сервисорталық жасауы керек. Біліксіз жасалған жұмыс аспаптың бұзылуына, жарақат пен мүлік зақымдануына әкеліп соқтыруы мүмкін.

STOP

НАЗАР АУДАРЫҢЫЗ! Аспапты кез келген ақауларда пайдалануға тыйым салынады.

Техникалық сипаттамалары

Үлгі	RK-G1310D
Қуаты.....	1800–2150 Вт
Кернеуі	220–240 В, 50 Гц
Электр тоғымен зақымданудан қорғау.....	I дәреже
Басқару түрі.....	электрондық
Басқару панелі	сенсорлық
Дисплей.....	светодиодтік
Индикациясы.....	светодиодтік, дыбыстық
Көлемі.....	1,7 л
Корпус материалы.....	шыны, пластик, тот баспайтын құрыш
Қайнаған су.....	бар
Суды қайнатусыз	
қыздыру функциясы	35–90°C, 1°C қадаммен
Берілген су температурасын	
автоматтыұстап тұру.....	2 сағатқа дейін
Автоматты сөндіру:	
• қайнаған кезде	• тіреуіштен алған кезде
• су жеткіліксіз болған кезде	(1 минуттан кейін)
Қыздыру элементінің түрі	жасырын, дискілік
Тіреуіште айналу.....	360°
Электр бау сақтауға арналған ұяшық.....	бар
Термодатчигі бар байланыс тобы.....	STRIX®
Электр бау ұзындығы.....	0,65 м
Габариттік өлшемдері	
(ені × биіктігі × ұзындығы).....	245 × 275 × 210 мм
Таза салмағы	1,2 кг

Жинақ

Электр шайнек.....	1 дана
Шайнекке арналған тұғыр.....	1 дана
Пайдалану бойынша нұсқаулық.....	1 дана
Сервистік кітапша.....	1 дана

Өндіруші осындай өзгерістер туралы қосымша хабарламастан өз өнімін жетілдіру барысында оның дизайны, жинағы, сонымен қатар бұйымның техникалық сипаттамаларына өзгеріс енгізуге құқылы. Техникалық сипаттамаларда $\pm 10\%$ кателікке жол беріледі.

Үлгі құрылымы (A1 сурет, 3 бет)

1. Су деңгейі шкаласы бар корпус
2. Шүмек және алынбалы қаққа қарсы сүзгі
3. Қақпақ
4. Тұтқа
5. Электр бауды сақтауға арналған ұяшықты тіреуіш
6. — батырмасы – суды қыздыру температурасын орнату
7. + батырмасы – суды қыздыру температурасын орнату
8. Дыбыс сигналдарын өшіру индикаторы
9. Басқару панелін бұғаттаудың индикаторы
10. Дисплей
11. ℳ батырмасы – берілген су температурасын сақтау режим
12. ☺ батырмасы – суды қайнату, жұмыстың басталуы/аяқталуы
13. Электр қоректендіру бауы

I. АЛҒАШҚЫ ҚОСАР АЛДЫНДА

Бұйым мен оның құрамдастарын қорықтан абайлап шығарыңыз. Барлық орау материалдары мен жарнамалық жапсырмаларды алып тастаңыз.



Корпусағы ескертетін жапсырма, жапсырма-көрсеткіш (бар болса) және бұйымның сериялық нөмірі бар кестешені орнында міндетті түрде сақтаңыз!

Тасымалдау немесе төмен температураларда сақтаған соң аспапты қосаралдында кем дегенде 2 сағатқа бөлме температурасында ұстау керек.

Аспап корпусын ылғал матамен сүртіңіз, содан кейін кептіріп сүртіңіз. Алғаш пайдаланған кезде бөгде иістің пайда болуы аспап ақауының салдары болып табылмайды.



Өндіруші пайдалана бастар алдында ықтимал бөгде иістерді кетіру және аспапты дезинфекциялау үшін шайнектегі суды бірнеше рет қайнатуға кеңес береді.

II. АСПАПТЫ ПАЙДАЛАНУ**Жұмыс істеуге дайындық**

1. Тұғырлы шайнекті қатты тегіс құрғақ көлденең бетке орнатыңыз. Орнату барысында қайнағанда шығатын будың тұсқағаздар, декоративті жабындылар, электрондық аспаптар мен жоғары ылғалдылық пен температурадан зардап шегуі мүмкін басқа да заттарға тимегенін қадағалаңыз.
2. Электр сымын қажетті ұзындығы бойынша жазыңыз. Артық бөлігін түпқойма астындағы қуысқа орналастырыңыз. Қа-

жеттілікке қарай керекті қуаты бар ұзартқышты қолданыңыз (2,2 кВт кем емес).

3. Тұғырдан шайнекті алып тастаңыз. Аспап қақпақшасын ашыңыз.
4. Шайнекке су құйыңыз. Шайнектегі судың деңгейі қапталдағы MIN және MAX белгісінің арасында болуы керек. Егер шайнекті MAX белгісінен жоғары толтырсаңыз, қайнаған кезде қайнаған су шашырауы мүмкін. Егер сутым аз болса, аспап алдын ала өшіп қалуы мүмкін.



HAZAR AUDARYŇYZ! Аспап тек су қайнатуға арналған.

5. Шайнектің қақпағын **A2** (бет 4) схемасында көрсетілгендей тығыз жабыңыз және шайнекті орнына қойыңыз. Аспап дұрыс орнатылған жағдайда ғана жұмыс істейтін болады.
6. Құралды электр желісіне қосыңыз, дыбыстық сигнал естіледі, дисплей шайнектегі судың ағымдағы температурасын көрсетеді. Аспап күту режимінде болады.

Суды қайнату

1. Күту режимінде **⏻** батырмасын басыңыз, суды қыздыру процесі басталады, батырмасының индикаторы жыпылықтайтын болады, дисплейде шайнектегі судың ағымдағы температурасы көрсетілетіп тұрады.
2. Су қайнағаннан кейін 3 дыбыстық сигнал естіледі, аспап күту режиміне көшеді.
3. Суды қыздыру процесін тоқтату үшін қайталап **⏻** батырмасын басыңыз, батырмасын индикаторы сөнеді, аспап күту режиміне көшеді.

Қайнаптай қыздыру

Бұл режим арнайы сүзгілердің көмегімен тазартылған немесе бөтелкеге құйылған артезиан суы, ауыз суын пайдалану кезінде ұсынылады. Қайнатылмаған су өзінің табиғи қасиеттерін сақтайды, бұл әсіресе шайдың ерекше сұрыптарын қайнату кезінде маңызды.



1. Күту режимінде **⏻** батырмасын басыңыз, батырмасының индикаторы жыпылықтайтын болады.
2. **—** және **+** батырмаларын қолдана отырып, қыздырудың қажетті температурасын белгілеңіз 1°C қадамымен 35–90°C диапазонында орната аласыз, басқан кезде түйме индикаторлары жанады. Жылдам өзгерту үшін қажетті пернені басып ұстап тұрыңыз.
3. **⏻** батырмасын басыңыз, суды қыздыру процесі басталады. **⏻** және **⏻** батырмаларының индикаторлары жыпылықтайтын болады, дисплейде шайнектегі судың ағымдағы температурасы көрсетілетіп тұрады.



*Суды қыздыру процесін тоқтату үшін **⏻** батырмасын басыңыз, аспап күту режиміне көшеді.*



4. Қыздыру температурасына қол жеткізілгеннен кейін құрал үш дыбыс шығарады және қыздыру режиміне ауысады. **⏻** батырмасының индикаторы жыпылықтайтын болады, **⏻** батырмасының индикаторы – үнемі жанып тұратын болады. Аспап алдын ала қойылған су температурасын автоматты түрде 2 сағат ұстап тұрады. Егер температура таңдалған мәннен төмен түсетін болса, қыздырғыш элемент автоматты түрде іске қосылады, қолбаның жарығы жағылып.



i Егер шайнектегі судың ағымдағы температурасы орнатылғаннан жоғары болса, берілген температураны ұстап тұру режимі су таңдалған мәнге дейін суытқанда қосылады.

- Қажетті су температурасын бағдарлама жұмысының кез келген кезеңінде өзгертуге болады. Ол үшін  батырмасын басыңыз және, — және + батырмаларын қолдана отырып, температурасын орната. Басқару панелі түймелерін баспаңыз, дисплейде таңдалған температурасының мәні жыпылықтайды. Біраз уақыттан соң өзгерістер автоматты түрде сақталады, дисплейде шайнектегі судың ағымдағы температурасы көрсетілетіп тұрады.
- 2 сағаттан кейін құрал автоматты түрде күту режиміне ауысады.
- Суды қыздыру процесін үзу және аспап күту режиміне аудару үшін  батырмасын басыңыз немесе шайнекті орнынан алып тастаңыз.



i Егер тіреуіштен шыққаннан кейін шайнек оған 1 минут ішінде қайтарылмаса, авто өшіру жүйесі іске қосылады, аспап күту режиміне өтеді.

Қыздырумен қайнату

- Күту режимінде  батырмасын басыңыз, суды қыздыру процесі басталады, батырмасының индикаторы жыпылықтайтын болады, дисплейде шайнектегі судың ағымдағы температурасы көрсетілетіп тұрады.
-  батырмасын басыңыз, батырмасының индикаторы жыпылықтайтын болады.

- және + батырмаларын қолдана отырып, қыздырудың қажетті температурасын белгілеңіз қадамымен 1°C 35–90°C диапазонында орната аласыз, басқан кезде түйме индикаторлары жанады. Жылдам өзгерту үшін қажетті пернені басып ұстап тұрыңыз.
- Басқару панелі түймелерін баспаңыз, дисплейде таңдалған температурасының мәні жыпылықтайды. Біраз уақыттан соң өзгерістер автоматты түрде сақталады, дисплейде шайнектегі судың ағымдағы температурасы көрсетілетіп тұрады,  және  батырмаларының индикаторлары жыпылықтайтын болады.

i Суды қыздыру процесін тоқтату үшін  батырмасын басыңыз, аспап күту режиміне көшеді.

- Су қайнағаннан кейін 3 дыбыстық сигнал естіледі,  батырмасының индикаторы жыпылықтайтын болады, батырмасының индикаторы  – үнемі жанып тұратын болады.
- Температура белгіленген мәнге дейін төмендеген кезде құрылғы үш қысқа дыбыстық сигнал береді және қыздыру режиміне өтеді. Аспап алдын ала қойылған су температурасын автоматты түрде 2 сағат ұстап тұрады. Егер температура таңдалған мәннен төмен түсетін болса, қыздырғыш элемент автоматты түрде іске қосылады, колбаның жарығы жағылып.
- Қажетті су температурасын бағдарлама жұмысының кез келген кезеңінде өзгертуге болады. Ол үшін  батырмасын басыңыз және, — және + батырмаларын қолдана отырып, температурасын орната. Басқару панелі түймелерін бас-

паңыз, дисплейде таңдалған температурасының мәні жыпылықтайды. Біраз уақыттан соң өзгерістер автоматты түрде сақталады, дисплейде шайнектегі судың ағымдағы температурасы көрсетілетін тұрады.

8. 2 сағаттан кейін құрал автоматты түрде күту режиміне ауысады.
9. Судың берілген температурасын сақтау режимі жұмысын тоқтату үшін  батырмасына басыңыз, аспап күту режиміне көшеді.

i *Егер тіреуіштен шыққаннан кейін шәйнек оған 1 минут ішінде қайтарылмаса, авто өшіру жүйесі іске қосылады, аспап күту режиміне өтеді.*

Дыбыс белгілерін ажырату

Сіз дыбыстық дабылдарды аспаптың кез келген режимінде қоса/өшіре аласыз, тек бағдарламаны баптау режимінен басқа. Ол үшін **—** және **+** батырмасын бірнеше секунд басып, ұстап тұрыңыз,  индикаторы жанады.



Дыбыстық сигналдарды қосу **—** және **+** батырмасын бірнеше секунд бойы басып және ұстап тұрыңыз. Аспаптан дыбыстық сигнал естіледі де,  индикаторы сөнеді.

Басқару панелін құрсаулау

Қосымша қауіпсіздікті қамтамасыз ету үшін құрылғыда басқару панелін құрсаулау функциясы қарастырылған. Ол функция түймелердің кездейсоқ басылып кетуінің алдын алады.

Іске бағдраламаны баптаудан басқа кез-келген тәртіптемеде басқару панелінің бұғаттауын сөндіру үшін  батырмасын басып,

ұстап тұрыңыз. Дисплейде бірнеше секундқа [] символдары пайда болады,  индикаторы жанады. Бұғаттау тәртіптемесінде кез-келген батырманы басқан жағдайда дисплейде бірнеше секундқа [] символдары пайда болады.

Бұғаттауды шешу үшін  батырмасын басып, ұстап тұрыңыз. Дисплейде бірнеше секундқа [] символдары пайда болады,  индикаторы сөнеді.

Қауіпсіздік жүйесі

- Шәйнек су қайнағаннан кейін немесе түпқоймадан алу кезінде автоматты ажыратылу жүйесімен жабдықталған.
- Шәйнектің ішінде су жоқ кезде немесе жеткіліксіз болған кезде қатты қызып кетуден автоматты қорғаныс істеп кетеді. Оны суығанша күтіңіз. Одан кейін құрал жұмысқа дайын болады.

III. АСПАПТЫ КҮТУ

Тазалар алдында шәйнекті электр желісінен ажыратып, суытыңыз. Шәйнек пен тұғырды ара-тұра дымқыл жұмсақ матамен тазартып отырыңыз.

STOP *Шәйнек, тұғыр, электр бау немесе штенсельді суға батырмаңыз: электр түйіспелер суға тимеуі тиіс!*

Аспапты тазалау барысында қатты сулықтар немесе сіңіргіштер абразивті паста ларды қолдануға ТЫЙЫМ САЛЫНАДЫ. Сондай-ақ кез келген химиялық агрессивті немесе асқа жанасатын заттармен бірге қолдануға кеңес берілмеген басқа да заттарды қолдануға болмайды.

Тоттан тазалау

Пайдалану барысында, қолданылатын судың құрамына байланысты аспаптың ішкі қабырғаларында, қыздыру элементінде қақ тұруы мүмкін. Оларды кетіру үшін ас үй техникасына арналған тазалау және қақ кетіруге арналған арнайы қырмайтын заттарды қолданыңыз.

1. Шәйнекті тазалар алдында оны толық суытыңыз.
2. Тазалау құралының орамындағы нұсқауларды ұстаныңыз.
3. Тазалаған соң ерітіндіні төгіп тастап, шәйнекті суық сумен мұқият жуып жіберіңіз.
4. Ерітінді мен қақтың барлық іздерін жою үшін шәйнекті дымқыл матамен сүртіңіз.



НАЗАР АУДАРЫҢЫЗ! Шәйнекті қайта пайдаланар алдында электр түйіспелердің құрғақтығына көз жеткізіңіз!

Сүзгіні тазалау

1. Қақпақты ашып, алынбалы сүзгіні шәйнектің ұшы арқылы басыңыз.
2. Сүзгіні ағын суда жуып, мұқият кептіріңіз.
3. Сүзгіні орнына орнатыңыз.

Сақтау және тасымалдау

Сақтау және қайта пайдаланудың алдында құралдың барлық бөліктерін тазалап, түгел құрғатыңыз. Құралды құрғақ желденетін жерде жылыту аспаптарынан алыс және тікелей күн сәулелерден алыс сақтаңыз.

Тасымалдау және сақтау кезінде құралдың зақымдануына және/немесе ораманың бүтіндігіне әкелуі мүмкін құралды механикалық әсерлерге ұшыратуға тыйым салынады.

Құралдың орамасын су мен басқа да сұйықтықтардан сақтау қажет.

IV. СЕРВИС-ОРТАЛЫҚҚА ЖОЛЫҒАР АЛДЫНДА

Ақау	Ықтимал себеп	Жою тәсілі
Түймені басқанда бірде бір индикатор жанбайды	Электр қоректендіру жоқ	Шәйнекті жұмыс істейтін электр розеткіге қосыңыз. Электр желісіндегі кернеудің болуын тексеріңіз
Шәйнек алдын ала өшеді	Қыздыру элементінде қақ тұрды	Қыздыру элементін қақтан тазартыңыз («Аспапты куту» тарауын қараңыз)
Дисплейде келесі қате туралы хабарлама туындады: E1	Аспап аса суып кеткен. Температура датчигі ақаулы	Аспапты жылы үй-жайға 2 сағатқа орналастырыңыз
Дисплейде келесі қате туралы хабарлама туындады: E2	Шәйнекте су жоқ, қызып кетуден қорғаныс қосылып кеткен	Аспапты электр желісінен ажыратып, оны толық суытыңыз. Шәйнекті ары қарай пайдалану үшін шәйнекті жоғары белгіге MIN жеткізе толтырыңыз
Шәйнек бірнеше секундтан соң өшеді		
Дисплейде келесі қате туралы хабарлама туындады: E3	Жүйелік қате	Авторландырылған сервис орталығына жүгініңіз
Дисплейде ---- таңбалары көрсетіледі	Шәйнек тұғырықтан алып қойылған	Шәйнек тұғырыққа қайта қойылғанда таңбалар жойылады



Егер қателікті дұрыстай алмасаңыз, авторизацияланған сервистік орталыққа жүгініңіз.



Кепілдіктен кейінгі жөндеуге арналған қосалқы бөлшектерді табуға болады сайтта қолжетімді
<https://redmondsale.com/>

V. КЕПІЛДІК МІНДЕТТЕМЕЛЕР

Осы бұйымға сатып алынған сәттен 12 ай мерзіміне кепілдік беріледі. Кепілдік кезеңі ішінде дайындаушы жөндеу, бөлшектерді ауыстыру немесе барлық бұйымды ауыстыру жолымен кез келген зауыттық ақауларды жоюға міндеттенеді. Кепілдік тек сатып алу күні түпнұсқалық кепілдік талонында дүкен мөрімен және сатушы қолымен расталған жағдайда ғана күшіне енеді. Осы кепілдік тек бұйым пайдалану бойынша нұсқаулыққа сәйкес қолданылған, жөнделмеген, бұзылмаған және онымен дұрыс жұмыс істемеу нәтижесінде зақымданбаған, сонымен қатар бұйымның толық жинағы сақталған жағдайда танылады. Осы кепілдік бұйымның табиғи тозуына және шығын материалдарына таралмайды (сүзгілер және т. б.).

Бұйымның қызмет мерзімі мен кепілдік міндеттемелердің жарамдылық мерзімі өндірілген кезден бастап немесе бұйым жасалған кезден бастап есептеледі (егер сатылған күнін анықтау мүмкін болмаса).

Аспап өндірілген күнді бұйым корпусының сәйкестендіру жапсырмасындағы сериялық нөмірден табуға болады. Сериялық нөмір 13 белгіден тұрады. 4-ші және 5-ші белгілер айды, 6-шы және 7-ші – құрылғының шығарылған жылын білдіреді.

0	0	0	1	1	2	2	3	3	3	3	3	3
---	---	---	---	---	---	---	---	---	---	---	---	---

1 – өндірілген айы (01 – қаңтар, 02 – ақпан ... 12 – желтоқсан)
 2 – өндірілген жылы (21 – 2021 ж., 22 – 2022 ж. ... 30 – 2030 ж.)
 3 – үлгінің сериялық нөмірі

Өндірушінің белгілеген құралдың қызмет ету мерзімі бұйымды пайдалану қолданылатын техникалық стандарттар және осы нұсқаулыққа сәйкес жүзеге асырылу шарттарында сатып алынған күннен бастап 3 жылды құрайды.

Орам, пайдаланушы нұсқаулығы, сондай-ақ құралдың өзін қалдықтарды қайта өңдеу бойынша жергілікті бағдарламаға сәйкес утилизациялау керек. Мұндай бұйымдарды қарапайым тұрмыстық қоқыспен бірге лақтырмаңыз.

www.redmond.company
www.multivarka.pro
Made in China

RK-G1310D-CIS-UM-5