

РЕДМОНД

Кофемолка
CG801



РУКОВОДСТВО ПО ЭКСПЛУАТАЦИИ

RUS	7
KAZ	16

EAC

Товар сертифицирован в соответствии с Федеральным законом «О техническом регулировании» и соответствует требованиям Технического регламента Таможенного союза ТР ТС 004/2011 «О безопасности низковольтного оборудования», Технического регламента Таможенного союза ТР ТС 020/2011 «Электромагнитная совместимость технических средств», Технического регламента Евразийского экономического союза «Об ограничении применения опасных веществ в изделиях электротехники и радиоэлектроники» ТР ЕАЭС 037/2016.

Изготовитель: «Чжухай ИнгЧжи Сервис кампани Лимитед», 51900, 100 Хуа Вей Роуд, Чيانь Шань, Сян Чжоу Дистрикт, Чжухай Сити, Китай.

Импортер в России: ООО «ИЛОТ», 198099, г. Санкт-Петербург, ул. Промышленная, д. 38, к. 2, лит. А.

Importer (EU): SIA "SPILVA TRADING", Edoles iela 5, Riga, Latvia, LV1055.

© РЕДМОНД. Все права защищены. 2024

Воспроизведение, передача, распространение, перевод или другая переработка данного документа или любой его части без предварительного письменного разрешения правообладателя запрещены.

СОДЕРЖАНИЕ

МЕРЫ БЕЗОПАСНОСТИ.....	7
Технические характеристики	10
Комплектация	10
Устройство прибора.....	10
I. ПЕРЕД НАЧАЛОМ ИСПОЛЬЗОВАНИЯ.....	11
II. ЭКСПЛУАТАЦИЯ ПРИБОРА	11
Общие рекомендации.....	11
Использование прибора	11
Отключение звуковых сигналов.....	12
Система защиты от перегрева	12
III. УХОД ЗА ПРИБОРОМ	13
Очистка системы кофемолки.....	13
Хранение и транспортировка	13
IV. ПЕРЕД ОБРАЩЕНИЕМ В СЕРВИС-ЦЕНТР.....	14
V. ГАРАНТИЙНЫЕ ОБЯЗАТЕЛЬСТВА.....	14

A1

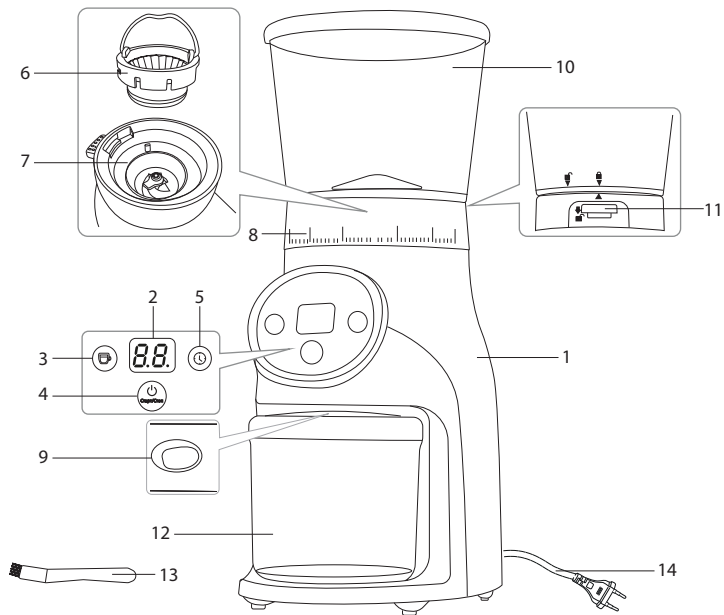

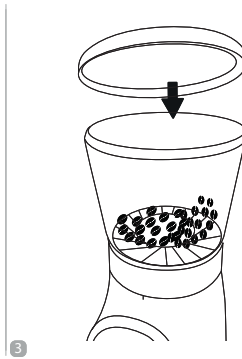
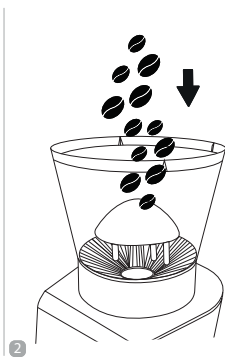
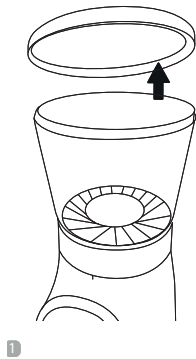

A2

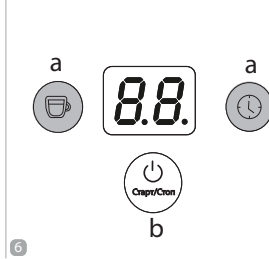
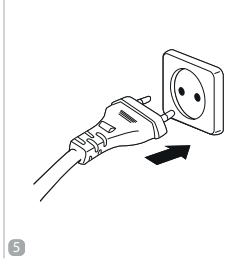
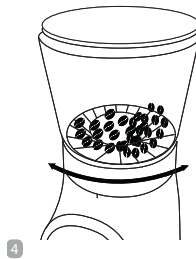

A3

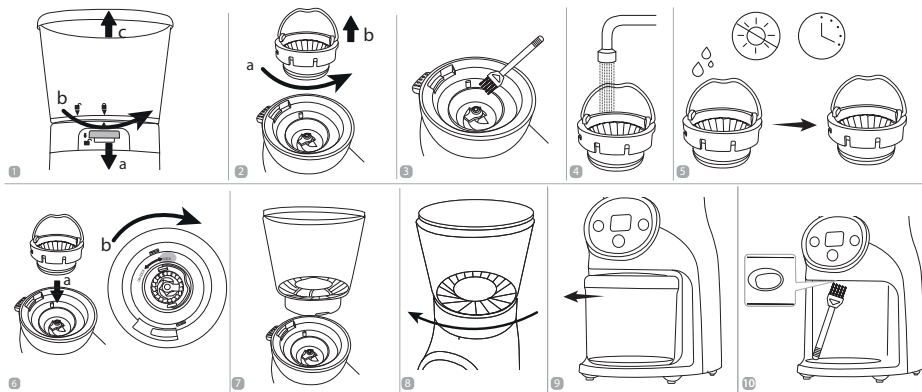

УВАЖАЕМЫЙ ПОКУПАТЕЛЬ!

Благодарим вас за то, что отдали предпочтение бытовой технике РЕДМОНД.

РЕДМОНД – это качество, надежность и неизменно внимательное отношение к потребностям клиентов. Надеемся, что вам понравится продукция компании и вы также будете выбирать наши изделия в будущем.

Кофемолка CG801 – это современный многофункциональный прибор для измельчения кофейных зерен.

Хотите узнать больше? Посетите наш сайт www.redmond.com.

Здесь вы найдете самую актуальную информацию о предлагаемой технике и ожидаемых новинках, сможете получить консультацию онлайн, а также заказать продукцию РЕДМОНД и оригинальные аксессуары к ней в нашем интернет-магазине.

Служба поддержки пользователей РЕДМОНД в России: 8-800-600-90-21 (звонок по России бесплатный).



Прежде чем использовать данное изделие, внимательно прочитайте руководство по эксплуатации и сохраните его в качестве справочника. Правильное использование прибора значительно продлит срок его службы.

Меры безопасности и инструкции, содержащиеся в данном руководстве, не охватывают все возможные ситуации, которые могут возникнуть в процессе эксплуатации прибора. При работе с устройством пользователь должен руководствоваться здравым смыслом, быть осторожным и внимательным.

МЕРЫ БЕЗОПАСНОСТИ

- Производитель не несет ответственности за повреждения, вызванные несоблюдением техники безопасности и правил эксплуатации изделия.
- Данный электроприбор предназначен для использования в бытовых условиях и может применяться в квартирах, загородных домах или в других подобных условиях непромышленной эксплуатации. Промышленное или любое другое нецелевое использование устройства будет считаться нарушением условий надлежащей эксплуатации изделия. В этом

случае производитель не несет ответственности за возможные последствия.

- Перед подключением устройства к электросети проверьте, совпадает ли ее напряжение с номинальным напряжением питания прибора (см. технические характеристики или заводскую табличку изделия).
- Используйте удлинитель, рассчитанный на потребляемую мощность прибора: несоответствие параметров может привести к короткому замыканию или возгоранию кабеля.
- Выключайте прибор из розетки после использования, а также во время его очистки или перемещения. Извлекайте электрошнур сухими руками, удерживая его за штепсель, а не за провод.
- Не протягивайте шнур электропитания в дверных проемах или вблизи источников тепла. Следите за тем, чтобы электрошнур не перекручивался и не перегибался, не соприкасался с острыми предметами, углами и кромками мебели.

STOP

- ПОМНИТЕ: случайное повреждение кабеля электропитания может привести к неполадкам, которые не соответствуют условиям гарантии, а также к поражению электротоком. При повреждении шнура питания его замену, во избежание опасности, должен производить изготовитель, сервисная служба или аналогичный квалифицированный персонал.*
- Допускается использование прибора только при закрытой защитной крышке. Запрещается прикасаться к ротационному ножу, когда прибор подключен к электросети, а также вращать нож руками.
 - Не опускайте посторонние предметы в чашу кофемолки. Будьте аккуратны при использовании прибора.
 - Запрещается прикасаться к подвижным частям прибора во время его работы.
 - Запрещена эксплуатация прибора на открытом воздухе: попадание влаги или посторонних

предметов внутрь корпуса устройства может привести к его серьезным повреждениям.

- Перед очисткой прибора убедитесь, что он отключен от электросети и полностью остыл. Строго следуйте инструкциям по очистке прибора.

STOP

ЗАПРЕЩАЕТСЯ погружать корпус и подставку прибора в воду!

- Прибор не предназначен для использования лицами (включая детей) с пониженными физическими, психическими или умственными способностями или при отсутствии у них опыта или знаний, если они не находятся под контролем или не проинструктированы об использовании данного прибора лицом, ответственным за их безопасность. Дети должны находиться под присмотром для недопущения игры с прибором.
- Запрещены самостоятельный ремонт прибора или внесение изменений в его конструкцию. Ремонт прибора должен производиться исклю-

чительно специалистом авторизованного сервис-центра. Непрофессионально выполненная работа может привести к поломке прибора, травмам и повреждению имущества.

STOP

ВНИМАНИЕ! Запрещается эксплуатация прибора при любых неисправностях.

Технические характеристики

Модель.....	CG801
Номинальная мощность.....	165 Вт
Максимальная мощность.....	220 Вт
Напряжение.....	220-240 В, 50/60 Гц
Защита от поражения электротоком	класс II
Тип кофемолки	жерновая
Тип управления	электромеханический
Дисплей.....	светодиодный
Материал корпуса	металл, пластик
Защита от перегрева	есть
Автоотключение.....	есть
Импульсный режим	есть
Скорость вращения.....	490 об/мин
Максимальная загрузка.....	275 г
Объем контейнера для молотого кофе.....	100 г
Регулировка степени помола	51 уровень
Регулировка объема молотого кофе по количеству чашек	1–10 чашек
Режим помола по времени	40 с
Жернова.....	конические
Прорезиненные ножи.....	есть
Габаритные размеры (Ш × В × Г).....	110 × 310 × 190 мм
Вес нетто.....	1,7 кг
Длина электрошнура.....	0,8 м

Комплектация

Кофемолка	1 шт.
Щеточка для очистки	1 шт.
Руководство по эксплуатации.....	1 шт.
Сервисная книжка	1 шт.

Производитель имеет право на внесение изменений в дизайн, комплектацию, а также в технические характеристики изделия в ходе совершенствования своей продукции без дополнительного уведомления об этих изменениях. В технических характеристиках допускается погрешность ±10%.

Устройство прибора (схема А1, стр. 4)

1. Корпус прибора
2. Дисплей
3. Кнопка ☕ – режим помола по количеству чашек
4. Кнопка ⏻ – начало/окончание работы, импульсный режим
5. Кнопка ⌚ – режим помола по времени
6. Жернова кофемолки
7. Ножи кофемолки
8. Регулятор степени помола
9. Выпускное отверстие
10. Чаша со съемной крышкой
11. Кнопка отсоединения чаши
12. Контейнер для молотого кофе со съемной крышкой
13. Щеточка для очистки
14. Шнур электропитания

I. ПЕРЕД НАЧАЛОМ ИСПОЛЬЗОВАНИЯ

Аккуратно достаньте изделие и его комплектующие из коробки. Удалите все упаковочные материалы и рекламные наклейки.



Обязательно сохраните на месте предупреждающие наклейки, наклейки-указатели (при наличии) и табличку с серийным номером изделия на его корпусе!

После транспортировки или хранения при низких температурах необходимо выдержать прибор при комнатной температуре не менее 2 часов перед включением.

Полностью размотайте электрошнур. Перед началом работы убедитесь в том, что внешние и видимые внутренние части прибора не имеют повреждений, сколов и других дефектов. Корпус прибора протрите влажной тканью. Съемные детали промойте мыльной водой, тщательно просушите все элементы прибора перед подключением к электросети.

II. ЭКСПЛУАТАЦИЯ ПРИБОРА

Общие рекомендации

- Храните кофе в плотно закрытых стеклянных банках или вакуумных упаковках. На воздухе кофейные зерна окисляются, теряя вкус и аромат.
- Для достижения лучшего вкуса и аромата кофе производите помол зерен непосредственно перед приготовлением напитка.











- Не стремитесь получить максимально тонкий помол: разные способы заварки кофе требуют различной степени помола кофейных зерен. Так, при приготовлении эспрессо в кофемашинах зерна должны быть смолоты тонко, но не слишком, чтобы кипятик проходил через слой кофе достаточно свободно.

Использование прибора (схема [A2](#), стр. 5)

1. Установите прибор на ровную твердую горизонтальную поверхность.
2. Снимите крышку с чаши и насыпьте в нее кофейные зерна не выше отметки MAX. Зерна не должны быть плотно утрамбованы.
3. Установите крышку чаши на место.
4. Установите необходимую степень помола кофе, вращая соответствующий регулятор:

Тип кофе	Вид помола	Степень помола
ESPRESSO	Тонкий	1-7
MOCCA	Мелкий	8-15
SIPHON	Средний	16-26
FILTER	Средний	27-34
POUR OVER	Крупный	35-43
FRENCH PRESS	Грубый	44-51

5. Подключите прибор к сети электропитания, загорится дисплей. Прибор находится в режиме ожидания.

-  При бездействии в течение 3 минут дисплей автоматически погаснет. Для его активации нажмите любую кнопку.
- Для перехода в режим помола по количеству чашек нажмите кнопку .
 - Повторными нажатиями на кнопку  установите необходимое количество чашек (от 1 до 10). Для запуска процесса перемалывания нажмите кнопку . Прибор начнет работу, на дисплее будет мигать выбранное значение.
-  *Время помола зависит от выбранной степени помола. Чем тоньше степень помола, тем дольше будет время.*
- Когда установленное количество чашек будет достигнуто, прозвучат 3 звуковых сигнала. Дисплей перестанет мигать и будет гореть постоянно. Прибор перейдет в режим ожидания.
 - Для перехода в режим помола по времени нажмите кнопку , на дисплее отобразится значение «40».
 - Для запуска процесса перемалывания нажмите кнопку . Прибор начнет работу, на дисплее будет вестись обратный посекундный отсчет времени. Когда установленное время будет достигнуто, прозвучат 3 звуковых сигнала. Прибор перейдет в режим ожидания.
-  В любом режиме работы для прерывания процесса помола нажмите кнопку .
- Для работы с прибором в импульсном режиме нажмите и удерживайте кнопку . Кофемолка будет работать на максимальной скорости. По окончании работы отпустите кнопку .

 **ВНИМАНИЕ!** Время непрерывной работы прибора ограничено 40 секундами.



Между включениями рекомендуется делать перерыв не менее 2 минут, чтобы прибор мог остыть.



- Отключите прибор от сети электропитания и снимите контейнер с молотым кофе.

 **ВНИМАНИЕ!** Не снимайте контейнер для молотого кофе и чашу во время работы прибора!

Не загружайте полученный молотый кофе повторно в кофемолку, это может стать причиной засора в системе!

Отключение звуковых сигналов

Для отключения звуковых сигналов в режиме ожидания нажмите и удерживайте кнопки  и  в течение 5 секунд, на дисплее загорится надпись «OFF». Звуковые сигналы будут отключены.

Чтобы включить звуковые сигналы, повторно нажмите и удерживайте кнопки  и  в течение 5 секунд, на дисплее загорится надпись «ON».

Система защиты от перегрева

Прибор оснащен системой автоматического отключения при перегреве. Если во время работы двигатель неожиданно остановился, на дисплее появилось сообщение «E2», отключите прибор от электросети и дайте ему остыть в течение 30 минут. После подключения к электросети прибор будет готов к работе.

При дальнейшей эксплуатации прибора сократите время непрерывного использования, увеличьте интервалы между включениями.

III. УХОД ЗА ПРИБОРОМ

Перед очисткой убедитесь, что прибор отключен от электросети и работа двигателя полностью прекратилась. Корпус прибора и чашу кофемолки протирайте влажной мягкой тканью по мере загрязнения. Контейнер для молотого кофе, его крышку и крышку чаши промывайте под струей воды, возможно использование мягкого моющего средства. Полностью просушите перед использованием.

STOP ЗАПРЕЩАЕТСЯ помещать корпус прибора под струю воды или погружать его в воду, а также использовать для очистки прибора любые химически агрессивные или другие вещества, не рекомендованные для применения с предметами, контактирующими с пищей.

ЗАПРЕЩАЕТСЯ очищать съемные части кофемолки в посудомоечной машине!

Очистка системы кофемолки (схема А3, стр. 6)

STOP ЗАПРЕЩАЕТСЯ разбирать систему кофемолки, если прибор включен!

1. Отключите прибор от сети электропитания.
2. Нажмите на кнопку отсоединения чаши кофемолки и снимите ее.

3. Поверните жернова за ручку против часовой стрелки и снимите.
4. Промойте жернова под струей воды, возможно применение мягкого моющего средства. Тщательно просушите перед установкой.
5. С помощью щетки для очистки удалите остатки кофейных зерен с ножей кофемолки.
6. Соберите систему кофемолки в обратном порядке.



Перед повторной эксплуатацией убедитесь, что все части системы кофемолки правильно установлены. ЗАПРЕЩАЕТСЯ включать прибор, если система находится в разобранном виде!

7. Снимите контейнер для молотого кофе. С помощью щетки для очистки удалите остатки кофейных зерен с выпускного отверстия.

Хранение и транспортировка

Перед хранением и повторной эксплуатацией очистите и полностью просушите все части прибора. Храните прибор в сухом вентилируемом месте вдали от нагревательных приборов и попадания прямых солнечных лучей.

При транспортировке и хранении запрещается подвергать прибор механическим воздействиям, которые могут привести к повреждению прибора и/или нарушению целостности упаковки.

Необходимо беречь упаковку прибора от попадания воды и других жидкостей.

IV. ПЕРЕД ОБРАЩЕНИЕМ В СЕРВИС-ЦЕНТР

Неисправность	Возможная причина	Способ устранения
Прибор не работает	Шнур электропитания не подсоединен к электросети В электророзетке отсутствует напряжение	Подключите прибор к исправной электророзетке
Двигатель остановился во время работы, на дисплее возникло сообщение об ошибке «E2»	Сработала защита от перегрева	Следуйте указаниям раздела «Система защиты от перегрева»
На дисплее возникло сообщение об ошибке «E1»	Чаша не установлена или установлена некорректно	Убедитесь, что чаша кофемолки установлена корректно
	Прибор перегрелся	Сократите время непрерывной работы прибора. Увеличьте интервалы между включениями
Во время работы появился запах пластика	Прибор новый, запах исходит от защитного покрытия	Проведите тщательную очистку прибора (см. «Уход за прибором»). Запах исчезнет после нескольких включений

i В случае если неисправность устранить не удалось, обратитесь в авторизованный сервисный центр.



Запчасти для постгарантийного ремонта можно найти на сайте <https://redmondsale.com/>

V. ГАРАНТИЙНЫЕ ОБЯЗАТЕЛЬСТВА

На данное изделие предоставляется гарантия сроком на 12 месяцев с момента приобретения. В течение гарантийного периода изготовитель обязуется устранить путем ремонта, замены деталей или замены всего изделия любые заводские дефекты. Гарантия вступает в силу только в том случае, если дата покупки подтверждена печатью магазина и подписью продавца на оригинальном гарантийном талоне. Настоящая гарантия признается лишь в том случае, если изделие применялось в соответствии с руководством по эксплуатации, не ремонтировалось, не разбиралось и не было повреждено в результате неправильного обращения с ним, а также сохранена полная комплектность изделия. Данная гарантия не распространяется на естественный износ изделия.

Срок службы изделия и срок действия гарантийных обязательств на него исчисляются со дня продажи или с даты изготовления изделия (в случае, если дату продажи определить невозможно).

Дату изготовления прибора можно найти в серийном номере, расположенном на идентификационной наклейке на корпусе изделия. Серийный номер состоит из 13 знаков. 4-й и 5-й знаки обозначают месяц, 6-й и 7-й – год выпуска устройства.

0	0	0	1	1	2	2	3	3	3	3	3	3
---	---	---	---	---	---	---	---	---	---	---	---	---

1 – месяц производства (01 – январь, 02 – февраль ... 12 – декабрь)
2 – год производства (21 – 2021 г., 22 – 2022 г. ... 30 – 2030 г.)
3 – серийный номер модели

Установленный производителем срок службы прибора составляет 3 года со дня его приобретения при условии, что эксплуатация изделия производится в соответствии с данным руководством и применимыми техническими стандартами.



Упаковку, руководство пользователя, а также сам прибор необходимо утилизировать в соответствии с местной программой по переработке отходов. После окончания срока службы не выбрасывайте прибор вместе с бытовыми отходами. Передайте его в специализированный пункт для дальнейшей утилизации. Проявите заботу об окружающей среде. Отходы, образующиеся при утилизации изделий, подлежат обязательному сбору с последующей утилизацией в установленном порядке и в соответствии с действующими требованиями и нормами отраслевой нормативной документации, в том числе в соответствии с СанПиН 2.1.7.1322-03 «Гигиенические требования к размещению и обезвреживанию отходов производства и потребления».



Пайдаланар алдында пайдалану бойынша нұсқаулықты мұқият оқып шығыңыз да, оны анықтамалық ретінде сақтап қойыңыз. Аспапты дұрыс пайдалану оның қызметінің мерзімін ұзартады.

Бұл нұсқаулықтағы қауіпсіздік шаралары мен нұсқаулар құралды қолдану кезінде туындауы мүмкін барлық жағдайларды қамтымайды. Бұл құрылғымен жұмыс кезінде қолданушы ақылға сүйеніп, абай әрі мұқият болуы тиіс.

САҚТАНУ ШАРАЛАРЫ

- Өндіруші қауіпсіздік техникасының талаптарын және бұйымды пайдалану ережелерін сақтамаудан туындаған зақымдар үшін жауап бермейді.
- Бұл электр аспап тұрмыстық жағдайларда әзірлеуге арналған көпфункционалды құрылғы болып табылады және пәтерлерде, қала сыртындағы үйлерде немесе өнеркәсіптік емес пайдаланудың басқа жағдайларында қолданыла алады. Құрылғыны өнеркәсіптік немесе кез келген басқа мақсатсыз пайдалану бұйымды дұрыс пайдалану шарттарын бұзу

болып табылады. Бұл жағдайда өндіруші ықтимал салдарлар үшін жауап бермейді.

- Құрылғыны электр желісіне қосар алдында оның кернеуі аспаптың номиналды кернеуіне сәйкес келетінін тексеріңіз (бұйымның техникалық сипаттамалары немесе зауыттық кестесін қараңыз).
- Аспаптың тұтынатын қуатына есептелген ұзартқыш қолданыңыз: параметрлердің сәйкессіздігі қысқа тұйықталуға немесе кабельдің жануына әкеліп соқтыруы мүмкін.
- Аспапты қолданған соң, сонымен қатар оны тазалаған немесе тасымалдаған кезде розеткіден өшіріңіз. Электр бауын сымынан емес, штепселінен ұстап тұрып, құрғақ қолмен шығарыңыз.
- Электр қоректендіру бауын есік қуыстарында немесе жылу көздерінің жанында тартпаңыз. Электр бауының бұралмағанын және иілмегенін, үшкір заттарға, бұрыштар мен жиһазға тимегенін қадағалаңыз.

STOP

ЖАДЫҢЫЗДА БОЛСЫН: *электр қоректендіру кабелі зақымдалуы кепілдік шарттарына сәйкес келмейтін ақауларға, сонымен қатар электр тоғына ұрынуға әкеліп соқтыруы мүмкін. Зақымдалған электр кабелі сервис-орталықта жедел ауыстыруды талап етеді.*

- Құралды тек қорғаныс қақпағы жабық кезде қолдануға рұқсат етіледі. Құрал электр желісіне қосулы кезде ротациялық пышақтарға қол тигізуге, сондай-ақ пышақтарды қолмен айналдыруға тыйым салынады.
- Бөгде заттарды кофеүнтақтағыштың ыдысына салмаңыз. Құралды пайдалану кезінде абай болыңыз.
- Жұмыс істеп тұрған кезде құралдың қозғалып тұрған бөліктеріне қол тигізуге тыйым салынады.
- Аспапты ашық ауада пайдалануға тыйым салынады: құрылғы корпусының ішіне су не-

месе бөгде заттардың түсуі оны қатты зақымдауы мүмкін.

- Аспапты тазалар алдында оның электр желісінен өшіріліп, толық суығанына көз жеткізіңіз. Аспапты тазалау бойынша нұсқауларды қатаң ұстаныңыз.

STOP

Аспап тіреуіш және корпусын суға батыруға ТЫЙЫМ САЛЫНАДЫ!

- Бұл аспап физикалық, жүйке немесе психикалық ауытқулары бар немесе тәжірибесі мен білімі жетіспейтін адамдардың (оның ішінде балалардың) қолдануына арналмаған, мұндай тұлғалар қадағаланып, олардың қауіпсіздігі үшін жауап беретін тұлға осы аспапты қолдануға қатысты нұсқау жасалған жағдайлардан басқа. Балалардың аспаппен, оның жинақтаушыларымен, сонымен қатар зауыттық орамымен ойнауына жол бермеу мақсатында қадағалап отыру қажет. Құрылғыны тазалау

және қызмет көрсетуді балалар ересектердің қарауынсыз жасамауы тиіс.

- Аспапты өздігіңізбен жөндеуге немесе құрылымына өзгеріс енгізуге тыйым салынады. Қызмет көрсету және жөндеу бойынша барлық жұмыстарды авторландырылған сервис-орталық жасауы керек. Біліксіз жасалған жұмыс аспаптың бұзылуына, жарақат пен мүлік зақымдануына әкеліп соқтыруы мүмкін.

STOP

НАЗАР АУДАРЫҢЫЗ! Аспапты кез келген ақауларда пайдалануға тыйым салынады.

Техникалық сипаттамалары



Үлгі	CG801
Атаулы қуаты	165 Вт
Максималды қуаты	220 Вт
Кернеу	220-240 В, 50 Гц
Электр тоғымен зақымданудан қорғау	II дәреже
Кофе ұнтақтағыш түрі	диірмен тасы
Басқару типі	электромеханикалық
Дисплей	жарықдиодты
Корпус материалы	металл, пластик
Қызып кетуден сақтау	бар
Автоажырату	бар
Импульстық режим	бар
Айналу жылдамдығы	490 айн/мин
Максималды жүктемесі	275 г
Ұнтақталған кофе контейнерінің көлемі	100 г
Ұнтақтау дәрежесін реттеу	51-деңгей
Ұнтақталған кофенің көлемін шыныаяқтар саны бойынша реттеу	1-10 кесе
Уақытты ұнтақтау режимі	40 с
Диірмен тастар	конустық
Резеңкеленген түптері	бар
Габаритті өлшемдері	
(ені × биіктігі × ұзындығы)	110 × 310 × 190 мм
Таза салмағы	1,7 кг
Электр бау ұзындығы	0,8 м

Жинақ

Кофе ұнтақтағыш.....	1 дана
Тазалау үшін қылшақ.....	1 дана
Пайдалану бойынша нұсқаулық.....	1 дана
Сервистік кітапша.....	1 дана

Өндіруші осындай өзгерістер туралы қосымша хабарламастан өз өнімін жетілдіру барысында оның дизайны, жинағы, сонымен қатар бұйымның техникалық сипаттамаларына өзгеріс енгізуге құқылы. Техникалық сипаттамаларда $\pm 10\%$ қателікке жол беріледі.

Үлгі құрылымы (A1 сурет, 4 бет)

1. Аспаптың корпусы
2. Дисплей
3.  батырмасы – шыныаяқтар санына сәйкес ұнтақтау режимі
4.  батырмасы – жұмыстың басталуы/аяқталуы
5.  батырмасы – уақытты ұнтақтау режимі
6. Диірмен тасты кофе тартқыш
7. Кофе тартқыштың пышақтары
8. Тарту дәрежесін реттеуші
9. Ұнтақтағыштың шығысы
10. Алынбалы қақпағы бар тостаған
11. Ыдысты босату түймесі
12. Алынбалы қақпағы бар ұнтақталған кофе контейнері
13. Тазалау үшін қылшақ
14. Электр қуатының сымы

I. ПАЙДАЛАНА БАСТАУ АЛДЫНДА

Бұйым мен оның құрамдастарын қораптан абайлап шығарыңыз. Барлық орау материалдары мен жарнамалық жапсырмаларды алып тастаңыз.



Корпусағы ескертетін жапсырма, жапсырма-көрсеткіш (бар болса) және бұйымның сериялық нөмірі бар кестешені орнында міндетті түрде сақтаңыз!

Тасымалдау немесе төмен температураларда сақтаған соң аспапты қосаралдында кем дегенде 2 сағатқа бөлме температурасында ұстау керек.

Желілік сымды толықтай тарқатыңыз. Құрылғыны тегіс қатты көлдеңен бетке орналастырыңыз. Аспап корпусын ылғал матамен сүртіңіз. Жұмысты бастар алдында құралдың сыртқы және көзге көрінетін ішкі бөлшектерінің ақаулықтары, сынықтары мен басқа зақымдарының болмауына көз жеткізіңіз. Шешілмелі бөлшектерді сабынды сумен жуыңыз, аспаптың барлық элементтерін электр желіге қосаралдында мұқият кептіріңіз.

II. АСПАПТЫ ПАЙДАЛАНУ**Жалпы ұсыныстар**

- Кофені тығыз етіп жабылған шыны банкалар немесе ва-куумды қаптамаларда сақтаңыз. Ауада кофе дәндері дәмі мен хошіісін жоғалта отырып, қышқылданады.
- Кофенің ең үздік дәмі мен хош иісіне қолжеткізу үшін сусынды дәл дайындар алдында дәнді ұнтақтаңыз.

- Барынша ұсақ ұнтақ алуға тырыспаңыз: кофені қайнатудаың түрлі тәсілдері кофе дәндерін түрлі дәрежеде ұнтақтауды талап етеді. Осылайша, кофемашиналарында экспрессоны әзірлеу кезінде дәндер ұсақ, бірақ кофенің қабатынан қайнаған су еркін өтуі үшін тым қатты кішкентай етіп ұнтақталмауы керек.



Құрылғыны қолдану (A2) сурет, 5 бет)

1. Аспапты қатты тегіс көлденең бетке орнатыңыз.
2. Сұйыққойманың қақпағын алып, оған кофе дәндерін себіңіз. Дәндерді тым көп себпеңіз, олар тығыз бекітпеуі керек.
3. Кофе ұнтақтағыш резервуардың қақпағын орнына орнатыңыз.
4. Тиісті тұтқаны бұрау арқылы қажетті кофе ұнтақтау дәрежесін орнатыңыз:

Кофе түрі	Ұнтақтау түрі	Ұнтақтау дәрежесін
ESPRESSO	Жұқа	1-7
MOCCA	Ұсақ	8-15
SIPHON	Орташа	16-26
FILTER	Орташа	27-34
POUR OVER	Өрескел	35-43
FRENCH PRESS	Дөрекі	44-51



5. Құралды электр желіге қосыңыз, дисплей жанады. Құрал күту режимінде.



i 3 минут жұмыс істемей тұрған кезде дисплей автоматты түрде сөнеді. Оны іске қосу үшін кез келген түймені басыңыз.

6. Тостағандар саны бойынша ұнтақтау режиміне ауысу үшін  түймешігін басыңыз.
7.  түймені қайта басу арқылы шыныаяқтардың (1-ден 10-ге дейін) қажетті санын орнатыңыз. Ұнтақтау процесін бастау үшін  түймесін басыңыз. Құрылғы жұмыс істей бастайды, дисплейде таңдалған мән жыпылықтайды.



Ұнтақтау уақыты таңдалған ұнтақтау деңгейіне байланысты. Ұнтақтау неғұрлым ұсақ болса, уақыт соғұрлым ұзағырақ болады.

8. Тостағандардың белгіленген санына жеткенде, үш дыбыстық сигнал естіледі. Дисплей жыпылықтауды тоқтатады және үнемі жанып тұрады. Құрылғы күту режиміне өтеді.
 9. Уақыты белгіленген тегістеу режиміне ауысу үшін  түймесін басыңыз, дисплейде «40» мәні көрсетіледі.
 10. Ұнтақтау процесін бастау үшін  түймесін басыңыз. Құрылғы жұмыс істей бастайды, дисплейде секундтық кері санақ жүргізіледі. Орнатылған уақытқа жеткенде, үш дыбыстық сигнал естіледі және құрылғы күту режиміне өтеді.
- i** Кез келген жұмыс режимінде тегістеу процесін тоқтату үшін  түймешігін басыңыз.

11. Құрылғымен импульстік режимде жұмыс істеу үшін  түймесін басып тұрыңыз. Ұнтақтағыш максималды жылдамдықта жұмыс істейді. Жұмыс аяқталғаннан кейін  түймесін босатыңыз.

STOP *HAZAR AUDARYŇYZ! Аспаптың үзіліссіз жұмыс істеуінің уақыты 40 секундпен шектелген.*



Құрылғы салқындауы үшін қосылымдар арасында кем дегенде 2 минут үзіліс жасау ұсынылады.



12. Құралды қуат көзінен ажыратып, ұнтақталған кофеге арналған контейнерді алыңыз.

STOP *HAZAR AUDARYŇYZ! Құрал жұмыс істеп тұрғанда, ұнтақталған кофе сауыты мен тостағанды шығармаңыз!*

Алынған ұнтақталған кофені тартқышқа қайта салмаңыз, бұл жүйеде бітелуді тудыруы мүмкін!

Дыбыс белгілерін ажырату

Күту режимінде дыбыстық сигналдарды өшіру үшін  және  түймелерін 5 секунд басып тұрыңыз, дисплейде «OFF» жанады. Дыбыс белгілерін өшіріледі.

Дыбыстық сигналдарды қосу үшін  және  түймелерін 5 секунд басып тұрыңыз, дисплейде «ON» жанады.

Қызып кетуден сақтау

Құрал қызып кету кезінде оны өшіретін қорғаныс жүйесімен жабдықталған. Егер жұмыс кезінде қозғалтқыш кенеттен тоқтап қалса, дисплейде қате туралы хабарлама туындай

«E2», құрылғыны қуат көзінен ажыратып, 30 мин бойы сууға мүмкіндік беріңіз. Электр көзіне қосылғаннан кейін құрылғы жұмысқа дайын болады.

Аспапты одан әрі пайдалану кезінде үздіксіз жұмыс уақытын қысқартыңыз, қосылулар арасындағы аралықтарын ұлғайту керек.

III. АСПАП КҮТІМІ

Тазалау алдында құралдың электржелісінен ажыратылғанына және қозғалтқыш толығымен тоқтады көз жеткізіңіз. Құралдың корпусын және кофе тартқыштың тостағанын дымқыл жұмсақ шүберекпен сүртіңіз, себебі ол ластанған. Ұнтақталған кофеге арналған ыдысты, оның қақпағын және тостағанның қақпағын ағынды сумен жуыңыз, мүмкін жұмсақ жуғыш затты қолданыңыз. Қолданар алдында толығымен құрғатыңыз.

STOP *Құралды судың астына қоюға немесе ыдыс жуатын машинада тазартуға ТЫЙЫМ САЛЫНАДЫ. Тазалаған кезде абразивтік жабынды ысқыштарды және тағамға тиетін заттармен қолдану үшін ұсынылмаған кез келген химиялық агрессивтік немесе басқа заттарды пайдаланбаңыз. Кофе үгіткіштің алынбалы бөліктерін ыдыс жуғышта ТАЗАЛАМАҢЫЗ!*

Кофе ұнтақтағыш жүйесін тазалау (A3 сурет, 6 бет)

STOP *Құрал қосулы тұрғанда кофе ұнтақтағыш жүйесін БӨЛМЕҢІЗ!*

1. Аспапты электр желісінен ажыратып.
2. Ұнтақтауыш тостағанын босату түймешігін басып, оны алыңыз.
3. Қақпаларды тұтқасынан сағат тіліне қарсы бұрап, алыңыз.
4. Қақпаларды ағынды сумен шайыңыз, мүмкін жұмсақ жуғыш затты қолданыңыз. Орнатпас бұрын мұқият құрғатыңыз.
5. Тартқыш пышақтарынан кофе дәнінің қалдықтарын кетіру үшін тазалау щеткасын пайдаланыңыз.
6. Тегістеу жүйесін кері ретпен жинаңыз.



Қайта пайдалану алдында ұнтақтағыш жүйесінің барлық бөліктері дұрыс орнатылғанына көз жеткізіңіз. Жүйе бөлшектелген болса, құрылғыны қосуға ТЫЙЫМ САЛЫНАДЫ!

7. Ұнтақталған кофеге арналған контейнерді алып тастаңыз. Кофе дәнінің қалдықтарын розеткадан кетіру үшін тазалау щеткасын пайдаланыңыз.

Сақтау және тасымалдау

Сақтау және қайта пайдаланудың алдында құралдың барлық бөліктерін тазалап, түгел құрғатыңыз. Құралды құрғақ желденетін жерде жылыту аспаптарынан алыс және тікелей күн сәулелерден алыс сақтаңыз.

Тасымалдау және сақтау кезінде құралдың зақымдануына және/немесе ораманың бүтіндігіне әкелуі мүмкін құралды механикалық әсерлерге ұшыратуға тыйым салынады.

Құралдың орамасын су мен басқа да сұйықтықтардан сақтау қажет.

IV. СЕРВИС-ОРТАЛЫҚҚА ЖОЛЫҒАР АЛДЫНДА

Ақау	Ықтимал себеп	Жою тәсілі
Құрал жұмыс істемейді	Электр қуат беру сымы электр желісіне қосылмаған Электрлік розеткада кернеу жоқ	Дұрыс электр розеткасына құралды қосыңыз
Жұмыс кезінде қозғалтқыш тоқтады, дисплейде келесі қате туралы хабарлама туындады: «E2»	Құрал жұмыс барысында қызып кетеді	Қараңыз «Қызып кетуден сақтау»
Дисплейде келесі қате туралы хабарлама туындады: «E1»	Тостаған орнатылмаған немесе дұрыс орнатылмаған Алдыңғы қолданғаннан кейін сүзгі тазаланбаған	Ұнтақтауыш тостағанының дұрыс орнатылғанын тексеріңіз Үздіксіз жұмыс уақытын қысқартыңыз, қосылулар арасындағы аралықтарын ұлғайту керек
Жұмыс кезінде пластиктің иіспайда болды	Жаңа құралдың кейбір бөлшектеріне қорғаныс жабыны жабылған	Құралды мұқият тазартуды жүргізіңіз («Аспап күтімі» тарауын қараңыз). Бірнеше рет қосқаннан кейін иісі кетеді



Егер қателікті дұрыстай алмасаңыз, авторизацияланған сервистік орталыққа жүгініңіз.



Кепілдіктен кейінгі жөндеуге арналған қосалқы бөлшектерді табуға болады сайтта қолжетімді
<https://redmondsale.com/>

V. КЕПІЛДІК МІНДЕТТЕМЕЛЕР

Осы бұйымға сатып алынған сәттен 12 ай мерзіміне кепілдік беріледі. Кепілдік кезеңі ішінде дайындаушы жөндеу, бөлшектерді ауыстыру немесе барлық бұйымды ауыстыру жолымен кез келген зауыттық ақауларды жоюға міндеттенеді. Кепілдік тек сатып алу күні түпнұсқалық кепілдік талонында дүкен мөрімен және сатушы қолымен расталған жағдайда ғана күшіне енеді. Осы кепілдік тек бұйым пайдалану бойынша нұсқаулыққа сәйкес қолданылған, жөнделмеген, бұзылмаған және онымен дұрыс жұмыс істемеу нәтижесінде зақымданбаған, сонымен қатар бұйымның толық жинағы сақталған жағдайда танылады. Осы кепілдік бұйымның табиғи тозуына таралмайды.

Бұйымның қызмет мерзімі мен кепілдік міндеттемелердің жарамдылық мерзімі өндірілген кезден бастап немесе бұйым жасалған кезден бастап есептеледі (егер сатылған күнін анықтау мүмкін болмаса).

Аспап өндірілген күнді бұйым корпусының сәйкестендіру жапсырмасындағы сериялық нөмірден табуға болады. Сериялық нөмір 13 белгіден тұрады. 4-ші және 5-ші белгілер айды, 6-шы және 7-ші – құрылғының шығарылған жылын білдіреді.

0	0	0	1	1	2	2	3	3	3	3	3	3
---	---	---	---	---	---	---	---	---	---	---	---	---

1 – өндірілген айы (01 – қаңтар, 02 – ақпан ... 12 – желтоқсан)

2 – өндірілген жылы (21 – 2021 ж., 22 – 2022 ж. ... 30 – 2030 ж.)

3 – үлгінің сериялық нөмірі

Өндірушінің белгілеген құралдың қызмет ету мерзімі бұйымды пайдалану қолданылатын техникалық стандарттар және осы нұсқаулыққа сәйкес жүзеге асырылу шарттарында сатып алынған күннен бастап 3 жылды құрайды.

Орамды, пайдаланушы нұсқаулығын, сонымен қатар аспаптың өзін қалдықтарды қайта өңдеу бойынша жергілікті бағдарламаға сәйкес пайдаға асыру керек. Мұндай бұйымдарды әдеттегі тұрмыстық қоқыспен тастамаңыз.

www.redmond.company
www.multivarka.pro
Made in China

CG801-CIS-UM-2