

REDMOND

Капучинатор
MF5000



РУКОВОДСТВО ПО ЭКСПЛУАТАЦИИ

RUS	4
KAZ	12

СОДЕРЖАНИЕ

МЕРЫ БЕЗОПАСНОСТИ.....	4
Технические характеристики	7
Комплектация	7
Устройство прибора.....	7
I. ПЕРЕД НАЧАЛОМ ИСПОЛЬЗОВАНИЯ.....	7
II. ЭКСПЛУАТАЦИЯ ПРИБОРА	8
Общие рекомендации.....	8
Использование	8
Системы безопасности.....	9
III. УХОД ЗА ПРИБОРОМ	9
Хранение и транспортировка	9
IV. ПЕРЕД ОБРАЩЕНИЕМ В СЕРВИС-ЦЕНТР.....	10
V. ГАРАНТИЙНЫЕ ОБЯЗАТЕЛЬСТВА.....	10

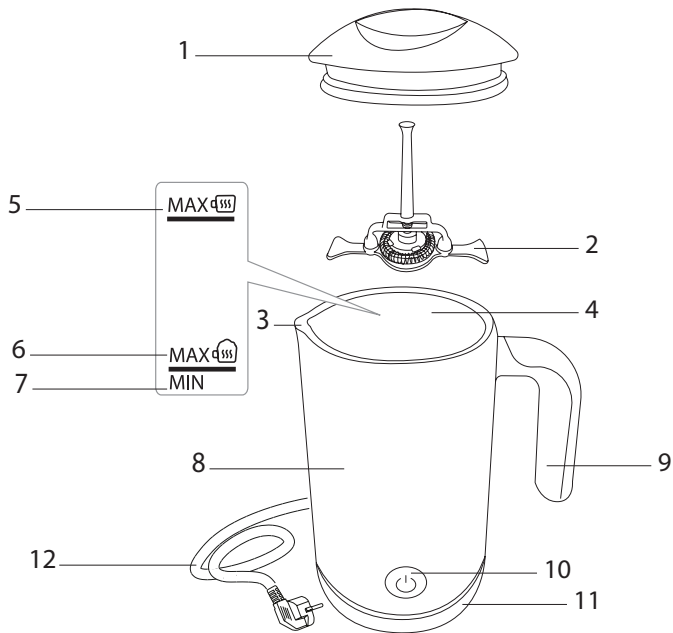

УВАЖАЕМЫЙ ПОКУПАТЕЛЬ!

Благодарим вас за то, что отдали предпочтение бытовой технике REDMOND.

REDMOND — это качество, надежность и неизменно внимательное отношение к потребностям клиентов. Надеемся, что вам понравится продукция компании и вы также будете выбирать наши изделия в будущем.

Капучинатор REDMOND MF5000 — современный прибор для подогрева и взбивания в пену молока для приготовления капучино, латте и т.д.

Хотите узнать больше? Посетите наш сайт www.redmond.com.ru.

Здесь вы найдете самую актуальную информацию о предлагаемой технике и ожидаемых новинках, сможете получить консультацию онлайн, а также заказать продукцию REDMOND и оригинальные аксессуары к ней в нашем интернет-магазине.

Служба поддержки пользователей REDMOND в России: 8-800-600-90-21 (звонок по России бесплатный).



Прежде чем использовать данное изделие, внимательно прочитайте руководство по эксплуатации и сохраните его в качестве справочника. Правильное использование прибора значительно продлит срок его службы.

Меры безопасности и инструкции, содержащиеся в данном руководстве, не охватывают все возможные ситуации, которые могут возникнуть в процессе эксплуатации прибора. При работе с устройством пользователь должен руководствоваться здравым смыслом, быть осторожным и внимательным.

МЕРЫ БЕЗОПАСНОСТИ

- Производитель не несет ответственности за повреждения, вызванные несоблюдением техники безопасности и правил эксплуатации изделия.
- Данный электроприбор предназначен для использования в бытовых условиях и может применяться в квартирах, загородных домах или в других подобных условиях непромышленной эксплуатации. Промышленное или любое другое нецелевое использование устройства будет считаться нарушением условий надлежащей эксплуатации изделия. В этом случае производитель не несет ответственности за возможные последствия.

- Перед подключением устройства к электросети проверьте, совпадает ли ее напряжение с номинальным напряжением питания прибора (см. технические характеристики или заводскую табличку изделия).
- Используйте удлинитель, рассчитанный на потребляемую мощность прибора: несоответствие параметров может привести к короткому замыканию или возгоранию кабеля.
- Подключайте прибор только к розеткам, имеющим заземление, – это обязательное требование электробезопасности. Используя удлинитель, убедитесь, что он также имеет заземление.
- Выключайте прибор из розетки после использования, а также во время его очистки или перемещения. Извлекайте электрошнур сухими руками, удерживая его за штепсель, а не за провод.

STOP

ВНИМАНИЕ! Во время работы прибор нагревается! Будьте осторожны! Не касайтесь руками корпуса прибора во время его работы. Во избежание ожога горячим паром не

наклоняйтесь над устройством при открытии крышки.

- Используйте прибор только по назначению. Использование прибора в целях, отличающихся от указанных в данном руководстве, является нарушением правил эксплуатации.
- Разрешается использовать прибор только с подставкой, входящей в комплект прибора.
- Не протягивайте шнур электропитания в дверных проемах или вблизи источников тепла. Следите за тем, чтобы электрошнур не перекручивался и не перегибался, не соприкасался с острыми предметами, углами и кромками мебели.

STOP

ПОМНИТЕ: случайное повреждение кабеля электропитания может привести к неполадкам, которые не соответствуют условиям гарантии, а также к поражению электротоком. При повреждении шнура питания его замену, во избежание опасности, должен производить изготовитель, сервисная служба или аналогичный квалифицированный персонал.

- Не устанавливайте прибор на мягкую и нетермоустойчивую поверхность, не накрывайте его во время работы: это может привести к нарушению работы и поломке устройства.
 - Запрещена эксплуатация прибора на открытом воздухе: попадание влаги или посторонних предметов внутрь корпуса устройства может привести к его серьезным повреждениям.
 - Используйте прибор на высоте не более 2000 м над уровнем моря.
- STOP** *ВНИМАНИЕ! Не касайтесь вращающихся частей прибора! Дождитесь, пока вращение полностью прекратится. Будьте аккуратны при использовании.*
- Перед очисткой прибора убедитесь, что он отключен от электросети и полностью остыл. Строго следуйте инструкциям по очистке прибора.
- STOP** *ЗАПРЕЩАЕТСЯ погружать корпус и подставку прибора в воду!*
- Не допускайте проливания жидкости на подставку и разъем.
 - Прибор не предназначен для использования лицами (включая детей) с пониженными физическими, психическими или умственными способностями или при отсутствии у них опыта или знаний, если они не находятся под контролем или не проинструктированы об использовании данного прибора лицом, ответственным за их безопасность. Дети должны находиться под присмотром для недопущения игры с прибором.
 - Запрещены самостоятельный ремонт прибора или внесение изменений в его конструкцию. Ремонт прибора должен производиться исключительно специалистом авторизованного сервис-центра. непрофессионально выполненная работа может привести к поломке прибора, травмам и повреждению имущества.
- STOP** *ВНИМАНИЕ! Запрещается эксплуатация прибора при любых неисправностях.*

Технические характеристики

Модель.....	MF5000
Мощность.....	500 Вт
Напряжение.....	220–240 В, 50 Гц
Защита от поражения электрическим током.....	класс I
Защита от перегрева.....	есть
Объем емкости для вспенивания / подогрева молока.....	150 мл / 300 мл
Материал корпуса.....	пластик
Материал емкости.....	нержавеющая сталь
Автоотключение:	
• при завершении программы	
• при снятии с подставки	
Контактная группа.....	Strix®
Антипригарное покрытие.....	есть
Холодное вспенивание.....	есть
Горячее вспенивание.....	есть
Подогрев молока.....	есть
Вращение на подставке.....	360°
Уровень шума.....	до 45 дБ
Индикация.....	светодиодная
Габаритные размеры (Ш × В × Г).....	115 × 210 × 170 мм
Вес нетто.....	0,85 кг
Длина электрошнура.....	1 м

Комплектация

Капучинатор.....	1 шт.
Руководство по эксплуатации.....	1 шт.
Сервисная книжка.....	1 шт.

Производитель имеет право на внесение изменений в дизайн, комплектацию, а также в технические характеристики изделия в ходе совершенствования своей продукции без дополнительного уведомления об этих изменениях. В технических характеристиках допускается погрешность ±10%.

Устройство прибора (схема А1, стр. 3)

1. Крышка
2. Насадка для вспенивания молока
3. Носик
4. Рабочая камера
5. Отметка максимального уровня молока для подогрева (300 мл)
6. Отметка максимального уровня молока для вспенивания (150 мл)
7. Отметка минимального уровня молока
8. Корпус прибора
9. Ручка
10. Кнопка  – включение/выключение прибора
11. Подставка
12. Электрошнур

I. ПЕРЕД НАЧАЛОМ ИСПОЛЬЗОВАНИЯ

Аккуратно достаньте изделие и его комплектующие из коробки. Удалите все упаковочные материалы и рекламные наклейки.



Обязательно сохраните на месте предупреждающие наклейки, наклейки-указатели (при наличии) и табличку с серийным номером изделия на его корпусе!

После транспортировки или хранения при низких температурах необходимо выдержать прибор при комнатной температуре не менее 2 часов перед включением.

Полностью размотайте шнур электропитания. Протрите корпус изделия влажной тканью и дайте ему просохнуть. Съемные детали прмойте мыльной водой, тщательно просушите все элементы прибора перед включением в электросеть. Убедитесь, что на подставке прибора и в его контактной группе не осталось влаги.

II. ЭКСПЛУАТАЦИЯ ПРИБОРА

Общие рекомендации

- Не превышайте рекомендуемый уровень молока. Это может привести к разбрызгиванию и выкипанию.



ЗАПРЕЩАЕТСЯ включать прибор без молока!

- Начинайте готовить напиток, для которого вы подготовили молоко, уже после того, как включите капучинатор: так молоко не успеет остыть, а пена станет достаточно объемной.
- Для наилучшего результата рекомендуется использовать цельное молоко (3% и более).
- Запрещается добавлять в молоко дополнительные ингредиенты: они могут повредить насадку и внутренние части прибора.



ВНИМАНИЕ! Прибор предназначен только для нагревания и кипячения молока.





ЗАПРЕЩАЕТСЯ использовать прибор для нагревания других жидкостей.







- После использования дайте прибору остыть в течение примерно 2-5 минут. После этого он будет готов к повторному использованию.



ВНИМАНИЕ! Не снимайте прибор с подставки в процессе работы.

Использование

1. Установите прибор с подставкой на ровную твердую сухую поверхность.
2. Снимите капучинатор с подставки. Снимите крышку.
3. Налейте в прибор молоко. Уровень молока должен находиться между отметками MIN и MAX на градуированной шкале внутри рабочей камеры прибора. Обратите внимание, что для разных целей (вспенить или нагреть) отметка MAX своя.
4. Плотно закройте крышку капучинатора и установите его на подставку. Прибор будет работать только в том случае, если он установлен правильно.
5. Подключите прибор к электросети.
6. Для того чтобы подогреть и вспенить молоко, нажмите на кнопку  один раз. Индикация кнопки  будет мигать

- красным и синим цветами. Прибор начнет нагрев и вспенивание молока.
- Для того чтобы подогреть молоко, нажмите на кнопку  два раза. Индикация кнопки  загорится красным. Прибор начнет нагрев молока.
 - Для того чтобы вспенить холодное молоко, нажмите и удерживайте кнопку , пока индикация кнопки  не загорится синим цветом. Прибор начнет вспенивание молока.
 - После окончания работы прибор выключится автоматически. Подсветка кнопки  погаснет.
 - Для прерывания процесса нагрева или вспенивания молока нажмите на кнопку  или снимите капучинатор с подставки.
 - По окончании работы отключите прибор от электросети.

Системы безопасности

- Капучинатор оснащен системой автоматического отключения после завершения работы или при снятии с подставки. После прерывания работы таким образом при повторной установке прибора на подставку включения не происходит.

III. УХОД ЗА ПРИБОРОМ

Перед очисткой отключите прибор от электросети и дайте ему полностью остыть. Корпус капучинатора и подставку очищайте влажной мягкой тканью и вытирайте насухо во избежание появления подтеков.

STOP ЗАПРЕЩАЕТСЯ погружать корпус прибора, шнур электропитания и штепсель в воду или помещать их под струю воды!

ЗАПРЕЩАЕТСЯ очищать прибор в посудомоечной машине!

ЗАПРЕЩАЕТСЯ использование при очистке прибора грубых салфеток или зубок, абразивных паст. Также недопустимо использование любых химически агрессивных или других веществ, не рекомендованных для применения с предметами, контактирующими с пищей.

Насадку и крышку прибора очищайте после каждого использования, промывая в теплой проточной воде с использованием мягкого моющего средства.

Рабочую камеру очищайте после каждого использования, предварительно сняв насадку. Используйте мягкое моющее средство.

Хранение и транспортировка

Перед хранением и повторной эксплуатацией очистите и полностью просушите все части прибора. Храните прибор в сухом вентилируемом месте вдали от нагревательных приборов и попадания прямых солнечных лучей.

При транспортировке и хранении запрещается подвергать прибор механическим воздействиям, которые могут привести к повреждению прибора и/или нарушению целостности упаковки.

Необходимо беречь упаковку прибора от попадания воды и других жидкостей.

IV. ПЕРЕД ОБРАЩЕНИЕМ В СЕРВИС-ЦЕНТР

Неисправность	Возможная причина	Способ устранения
Прибор не включается	Отсутствует электропитание	Убедитесь, что прибор подключен к исправной розетке
Двигатель прибора не работает, насадка не вращается	Прибор не был очищен после предыдущего использования, остатки пищи блокируют вращение	Очистите прибор, следуя указаниям раздела «Уход за прибором»
Молоко пригорает	Слишком много / мало молока	Заливайте молоко в соответствии с отметками внутри рабочей камеры
	Прибор не был очищен после предыдущего использования	Очистите прибор, следуя указаниям раздела «Уход за прибором»
Молоко не взбивается	Используется молоко с низким процентом жирности	Используйте молоко с жирностью не менее 3,2%
Пена не появилась или ее появилось слишком мало	Выбран режим подогрева молока без взбивания	Убедитесь, что используете правильный режим
	Молоко слишком горячее	Используйте охлажденное молоко
	Насадка для взбивания была установлена неправильно	Убедитесь, что насадка установлена правильно



В случае если неисправность устранить не удалось, обратитесь в авторизованный сервисный центр.

Запчасти для постгарантийного ремонта можно найти на сайте <https://redmondsale.com/>

V. ГАРАНТИЙНЫЕ ОБЯЗАТЕЛЬСТВА

На данное изделие предоставляется гарантия сроком на 12 месяцев с момента приобретения. В течение гарантийного периода изготовитель обязуется устранить путем ремонта, замены деталей или замены всего изделия любые заводские дефекты. Гарантия вступает в силу только в том случае, если дата покупки подтверждена печатью магазина и подписью продавца на оригинальном гарантийном талоне. Настоящая гарантия признается лишь в том случае, если изделие применялось в соответствии с руководством по эксплуатации, не ремонтировалось, не разбиралось и не было повреждено в результате неправильного обращения с ним, а также сохранена полная комплектность изделия. Данная гарантия не распространяется на естественный износ изделия.

Срок службы изделия и срок действия гарантийных обязательств на него исчисляются со дня продажи или с даты изготовления изделия (в случае, если дату продажи определить невозможно).

Дату изготовления прибора можно найти в серийном номере, расположенном на идентификационной наклейке на корпусе изделия. Серийный номер состоит из 13 знаков. 4-й и 5-й знаки обозначают месяц, 6-й и 7-й – год выпуска устройства.

0	0	0	1	1	2	2	3	3	3	3	3
---	---	---	---	---	---	---	---	---	---	---	---

1 – месяц производства (01 – январь, 02 – февраль ... 12 – декабрь)

2 – год производства (21 – 2021 г., 22 – 2022 г. ... 30 – 2030 г.)

3 – серийный номер модели

Установленный производителем срок службы прибора составляет 3 года со дня его приобретения при условии, что эксплуатация изделия производится в соответствии с данным руководством и применимыми техническими стандартами.



Упаковку, руководство пользователя, а также сам прибор необходимо утилизировать в соответствии с местной программой по переработке отходов. После окончания срока службы не выбрасывайте прибор вместе с бытовыми отходами. Передайте его в специализированный пункт для дальнейшей утилизации. Проявите заботу об окружающей среде. Отходы, образующиеся при утилизации изделий, подлежат обязательному сбору с последующей утилизацией в установленном порядке и в соответствии с действующими требованиями и нормами отраслевой нормативной документации, в том числе в соответствии с СанПиН 2.1.7.1322-03 «Гигиенические требования к размещению и обезвреживанию отходов производства и потребления»



Пайдаланар алдында пайдалану бойынша нұсқаулықты мұқият оқып шығыңыз да, оны анықтамалық ретінде сақтап қойыңыз. Аспапты дұрыс пайдалану оның қызметінің мерзімін ұзартады.

Бұл нұсқаулықтағы қауіпсіздік шаралары мен нұсқаулар құралды қолдану кезінде туындауы мүмкін барлық жағдайларды қамтымайды. Бұл құрылғымен жұмыс кезінде қолданушы ақылға сүйеніп, абай әрі мұқият болуы тиіс.

САҚТАНУ ШАРАЛАРЫ

- Өндіруші қауіпсіздік техникасының талаптарын және бұйымды пайдалану ережелерін сақтамаудан туындаған зақымдар үшін жауап бермейді.
- Өндіруші қауіпсіздік техникасының талаптарын және бұйымды пайдалану ережелерін сақтамаудан туындаған зақымдар үшін жауап бермейді. Бұл электр аспап пәтерлерде, қала сыртындағы үйлерде мен өнеркәсіптік емес пайдаланудың кез келген басқа осындай жағдайларда пайдаланыла алады. Құрылғыны өнеркәсіптік немесе кез келген мақсатсыз пайдалану бұйымды тиісті түрде пайдалану шарттарын бұзу болып саналады. Бұл жағдайда өндіруші ықтимал салдарлар үшін жауап бермейді.
- Құрылғыны электр желісіне қосар алдында оның кернеуі аспаптың номиналды кернеуіне сәйкес келетінін тексеріңіз (бұйымның техникалық сипаттамалары немесе зауыттық кестесін қараңыз).
- Аспаптың тұтынатын қуатына есептелген ұзартқыш қолданыңыз: параметрлердің сәйкессіздігі қысқа тұйықталуға немесе кабельдің жануына әкеліп соқтыруы мүмкін.
- Аспапты тек жерлендірілетін розеткілерге ғана қосыңыз, – бұл электр қауіпсіздігінің міндетті талабы. Ұзартқышты қолдана отырып, оның жерлендірілетініне көз жеткізіңіз.
- Аспапты қолданған соң, сонымен қатар оны тазалаған немесе тасымалдаған кезде розеткіден өшіріңіз. Электр бауын сымынан емес, штепселінен ұстап тұрып, құрғақ қолмен шығарыңыз.

STOP *НАЗАР АУДАРЫҢЫЗ! Жұмыс кезінде аспап қызады! Абай болыңыз! Аспап корпусына жұмыс істеп тұрғанда қол тигізбеңіз. Ыстық бұдан күйіп қалмау үшін қақпақты ашқанда құрылғы үстіне еңкеймеңіз.*

- Аспапты тек мақсатына қарай қолданыңыз. Аспапты осы нұсқаулықта көрсетілгендерден ерекшеленетін мақсаттарда пайдалану пайдалану ережелерін бұзу болып табылады.
- Аспап жинағына кіретін тіреуішті шәйнекті ғана қолдануға рұқсат етіледі.
- Электр қоректендіру бауын есік қуыстарында немесе жылу көздерінің жанында тартпаңыз. Электр бауының бұралмағанын және иілмегенін, үшкір заттарға, бұрыштар мен жиһазға тимегенін қадағалаңыз.

STOP *ЖАДЫҢЫЗДА БОЛСЫН: электр қоректендіру кабелі зақымдалуы кепілдік шарттарына сәйкес келмейтін ақауларға, сонымен қатар электр тоғына ұрынуға әкеліп*

соқтыруы мүмкін. Зақымдалған электр кабелі сервис-орталықта жедел ауыстыруды талап етеді.

- Азық салынған табақты жұмсақ және ыстыққа төзбейтін бетке орнатпаңыз, оны жұмыс кезінде жаппаңыз, бұл құрылғының жұмысының бұзылуына және сынуына әкеліп соқтыруы мүмкін.
- Аспапты ашық ауада пайдалануға тыйым салынады: құрылғы корпусының ішіне су немесе бөгде заттардың түсуі оны қатты зақымдауы мүмкін.
- Бұл құрылғы теңіз деңгейінен максималды 2000 метрге дейін болған биіктікте пайдалануға арналған.
- Аспапты тазалар алдында оның электр желісінен өшіріліп, толық суығанына көз жеткізіңіз. Аспапты тазалау бойынша нұсқауларды қатаң ұстаныңыз.

STOP *Аспап тіреуіш және корпусын суға батыруға ТЫЙЫМ САЛЫНАДЫ!*

- Бұл аспап физикалық, жүйке немесе психикалық ауытқулары бар немесе тәжірибесі мен білімі

жетіспейтін адамдардың (оның ішінде балалардың) қолдануына арналмаған, мұндай тұлғалар қадағаланып, олардың қауіпсіздігі үшін жауап беретін тұлға осы аспапты қолдануға қатысты нұсқау жасалған жағдайлардан басқа. Балалардың аспаппен, оның жинақтаушыларымен, сонымен қатар зауыттық орамымен ойнауына жол бермеу мақсатында қадағалап отыру қажет. Құрылғыны тазалау және қызмет көрсетуді балалар ересектердің қарауынсыз жасамауы тиіс.

- Аспапты өздігіңізбен жөндеуге немесе құрылымына өзгеріс енгізуге тыйым салынады. Қызмет көрсету және жөндеу бойынша барлық жұмыстарды авторландырылған сервис-орталық жасауы керек. Біліксіз жасалған жұмыс аспаптың бұзылуына, жарақат пен мүлік зақымдануына әкеліп соқтыруы мүмкін.



НАЗАР АУДАРЫҢЫЗ! Аспапты кез келген ақауларда пайдалануға тыйым салынады.

Техникалық сипаттамалары

Үлгі	MF5000
Қуаты.....	500 Вт
Кернеуі	220–240 В
Электр тоғымен зақымданудан қорғау.....	I дәреже
Қызып кетуден сақтау.....	бар
Көбіктенетін контейнердің көлемі / сүтті жылыту.....	150 мл / 300 мл
Корпус материалы.....	пластик
Контейнер материалы.....	тот баспайтын болат
Автоматты сөндіру:	
• қайнаған кезде	
• су жеткіліксіз болған кезде автоматты сөндіру	
Байланыс тобы.....	Strix®
Күюге қарсы жабын.....	бар
Суық көбіктену.....	бар
Ыстық көбіктену.....	бар
Сүтті жылыту	бар
Тіреуіште айналу.....	360°
Шу деңгейі.....	45 дБ дейін
Индикациясы.....	светодиодтік
Габаритті өлшемдері (ені × биіктігі × ұзындығы).....	115 × 210 × 170 мм
Таза салмағы	0,85 кг
Электр бау ұзындығы.....	1 м

Жинақ

Капучино жасаушы	1 дана
Пайдалану бойынша нұсқаулық.....	1 дана
Сервистік кітапша.....	1 дана

Өндіруші осындай өзгерістер туралы қосымша хабарламастан өз өнімін жетілдіру барысында оның дизайны, жинағы, сонымен қатар бұйымның техникалық сипаттамаларына өзгеріс енгізуге құқылы. Техникалық сипаттамаларда $\pm 10\%$ қателікке жол беріледі.

Үлгі құрылымы (А1 сурет, 3 бет)

1. Қақпақ
2. Қондырма-капучинатор
3. Шүмек
4. Жұмыс камерасы
5. Жылыту үшін сүт деңгейінің максималды белгісі (300 мл)
6. Көпіруге арналған сүт деңгейінің максималды белгісі (150 мл)
7. Ең төменгі сүт деңгейінің белгісі
8. Құрылғы корпусы
9. Тұтқа
10.  батырмасын – құралды ажырату/қосу батырмасы
11. Тіреуіш
12. Электр қоректендіру бауы

I. АЛҒАШҚЫ ҚОСАР АЛДЫНДА

Бұйым мен оның құрамдастарын қораптан абайлап шығарыңыз. Барлық орау материалдары мен жарнамалық жапсырмаларды алып тастаңыз.



Корпустағы ескертетін жапсырма, жапсырма-көрсеткіш (бар болса) және бұйымның сериялық нөмірі бар кестешені орнында міндетті түрде сақтаңыз!

Тасымалдау немесе төмен температураларда сақтаған соң аспапты қосаралдында кем дегенде 2 сағатқа бөлме температурасында ұстау керек.

Құралдың тұрқын ылғалды шүберекпен сүртіңіз. Алмалы-салмалы бөлшектерін жылы сумен жуып, электр желісіне қосар алдында құралдың барлық элементтерін мұқият кептіріңіз.

II. АСПАПТЫ ПАЙДАЛАНУ

Аспаппен жұмыстағы жалпы әрекеттер

- Ұсынылған сүт деңгейінен асырмаңыз. Бұл шашырау мен қайнауға әкелуі мүмкін.



Құралды сүтсіз қосуға ТЫЙЫМ САЛЫНАДЫ!

- Капучино жасаушыны қосқаннан кейін сүт дайындаған сусынды дайындауды бастаңыз: осылайша сүт суытып үлгермейді, ал көбік айтарлықтай көлемді болып қалады.
- Жақсы нәтиже алу үшін толық сүтті (3% немесе одан да көп) пайдалану ұсынылады.
- Сүтке қосымша ингредиенттерді қосуға тыйым салынады: олар саптаманы және құрылғының ішкі бөліктерін зақымдауы мүмкін.



НАЗАР АУДАРЫҢЫЗ! Құрылғы тек сүтті жылытуға және қайнатуға арналған.



Құралда басқа сұйықтықтарды қыздыруға ТЫЙЫМ САЛЫНАДЫ!

- Қолданғаннан кейін құралды шамамен 2-5 минут суытыңыз. Осыдан кейін ол қайта пайдалануға дайын болады.



НАЗАР АУДАРЫҢЫЗ! Жұмыс кезінде құрылғыны тұғырдан шығармаңыз.

Пайдалану

1. Тұғырлы капучино жасаушыны қатты тегіс құрғақ көлденең бетке орнатыңыз.
2. Тұғырдан капучино жасаушыны алып тастаңыз. Қақпақты қақпақтан алып тастаңыз.
3. Құрылғыға сүт құйыңыз. Сүт деңгейі болуы керек MIN және MAX белгілері арасында жылжытыңыз құрылғының жұмыс камерасының ішіндегі шкала. MAX белгісі әртүрлі мақсаттарда (көбік шығару немесе қыздыру) әртүрлі екенін ескеріңіз.
4. Капучино жасаушыны қақпағын тығыз жабыңыз және оны тұғырыққа орнатыңыз. Құрал егер дұрыс орнатылса жұмыс істейтін болады.
5. Құралды электр желісіне қосыңыз.
6. Сүтті қыздыру және көпірту үшін түймесін бір рет басыңыз. түймесі қызыл және көк жыпылықтайды. Құрылғы сүтті қыздырып, көпіртуді бастайды.
7. Сүтті қыздыру үшін түймесін екі рет басыңыз. Түйменің индикаторы қызыл болып жанады. Құрылғы сүтті қыздыра бастайды.
8. Суық сүтті көпірту үшін түймесінің түйме индикаторы көк түспен жанғанша басып тұрыңыз. Құрылғы сүтті көпіртуді бастайды.
9. Жұмысты аяқтағаннан кейін құрылғы автоматты түрде өшеді. түймесінің артқы жарығы сөнеді.

10. Қыздыру немесе көпірту процесін үзу үшін түймесін басыңыз немесе капучино пісіргішті тұғырдан алыңыз.
11. Жұмыс аяқталған соң аспапты электр желісінен ажыратыңыз.

Қауіпсіздік жүйесі

- Капучино жасаушы жұмыс аяқталғаннан кейін немесе стендтен шығарылғаннан кейін автоматты өшіру жүйесімен жабдықталған. Осылайша жұмысты тоқтатқаннан кейін құрылғыны стендке қайта орнатқанда ол қосылмайды.

III. АСПАПТЫ КҮТУ

Тазалау алдында капучино жасаушы электр желісінен ажыратып, суытыңыз. Капучино жасаушыны пен тұғырды ара-тұра дымқыл жұмсақ матамен тазартып отырыңыз.



Капучино жасаушы, тұғыр, электр бау немесе штепсельді суға батырмаңыз: электр түйіспелер суға тимеуі тиіс!

Аспапты тазалау барысында қатты сулықтар немесе сіңіргіштер абразивті паста ларды қолдануға ТЫЙЫМ САЛЫНАДЫ. Сондай-ақ кез келген химиялық агрессивті немесе асқа жанасатын заттармен бірге қолдануға кеңес берілмеген басқа да заттарды қолдануға болмайды.

Құрылғының қондырмасы мен қақпағын әр қолданғаннан кейін жылы ағынды сумен және жұмсақ жуғыш затпен шайып тазалаңыз.

Жұмыс камерасын әр қолданғаннан кейін алдымен қондырма-ны алып тастап тазалаңыз. Жұмсақ жуғыш затты қолданыңыз.

Тоттан тазалау

Сақтау және қайта пайдаланудың алдында құралдың барлық бөліктерін тазалап, түгел құрғатыңыз. Құралды құрғақ желден тін жерде жылыту аспаптарынан алыс және тікелей күн сәулелерден алыс сақтаңыз.

Тасымалдау және сақтау кезінде құралдың зақымдануына және/немесе ораманың бүтіндігіне әкелуі мүмкін құралды механикалық әсерлерге ұшыратуға тыйым салынады.

Құралдың орамасын су мен басқа да сұйықтықтардан сақтау қажет.

IV. СЕРВИС-ОРТАЛЫҚҚА ЖОЛЫҒАР АЛДЫНДА

Ақау	Ықтимал себеп	Жою тәсілі
Аспап жұмыс істемейді	Электрлік розетка жұмыс істемейді	Құрылғының жұмыс істейтін розеткаға қосылғанын тексеріңіз
Құрылғының қозғалтқышы жұмыс істемейді, саптамата айнамайды	Құрал бұрын қолданылғаннан кейін тазаланбаған, тамақ қалдықтары айналуға кедергі жасайды	Оны «Аспапты күту» тарауының ұсыныстарына сәйкес тазартыңыз
Сүт күйіп кетті	Тым көп/тым аз сүт	Пісіру камерасының ішіндегі белгілерге сәйкес сүтті құйыңыз
	Соңғы рет пайдаланғаннан кейін құрал жеткілікті түрде мұқият тазартылған жоқ	Оны «Аспапты күту» тарауының ұсыныстарына сәйкес тазартыңыз

Ақау	Ықтимал себеп	Жою тәсілі
Сүт көпірмейді	Майлылығы төмен сүт қолданылады	Майлылығы 3,2% кем емес сүтті пайдаланыңыз
Көбік пайда болмады немесе тым аз көбік пайда болды	Сүтті көбіксіз қыздыру режимі тандалған	Дұрыс режимді пайдаланып жатқаныңызға көз жеткізіңіз
	Сүт тым ыстық	Салқындатылған сүтті қолданыңыз
	Көпірткіш қондырмасы дұрыс орнатылмаған	Саптаманың дұрыс орнатылғанын тексеріңіз



Егер қателікті дұрыстай алмасаңыз, авторизацияланған сервистік орталыққа жүгініңіз.

Кепілдіктен кейінгі жөндеуге арналған қосалқы бөлшектерді табуға болады сайтта қолжетімді <https://redmondsale.com/>

V. КЕПІЛДІК МІНДЕТТЕМЕЛЕР

Осы бұйымға сатып алынған сәттен 12 ай мерзіміне кепілдік беріледі. Өндіруші кепілдік кезеңі ішінде жөндеу, бөлшектерді ауыстыру немесе бүкіл бұйымды ауыстыру жолымен кез келген зауыттық ақауларды жоюға міндеттенеді. Кепілдік тек сатып алу күні түпнұсқалық кепілдік талонында дүкен мөрмен және сатушы қолымен расталған жағдайда ғана күшіне енеді. Осы кепілдік тек бұйым пайдалану бойынша нұсқаулыққа сәйкес қолданылған, жөнделмеген, бұзылмаған және онымен дұрыс

жұмыс істемеу нәтижесінде зақымданбаған, сонымен қатар бұйымның толық жинағы сақталған жағдайда танылады. Осы кепілдік бұйымның табиғи тозуына.

Бұйымның қызмет мерзімі мен кепілдік міндеттемелердің жарамдылық мерзімі өндірілген кезден бастап немесе бұйым жасалған кезден бастап есептеледі (егер сатылған күнін анықтау мүмкін болмаса).

Аспап өндірілген күнді бұйым корпусының сәйкестендіру жапсырмасындағы сериялық нөмірден табуға болады. Сериялық нөмір 13 белгіден тұрады. 4-ші және 5-ші белгілер айды, 6-шы және 7-ші – құрылғының шығарылған жылын білдіреді.

0	0	0	1	1	2	2	3	3	3	3	3	3
---	---	---	---	---	---	---	---	---	---	---	---	---

- 1 – өндірілген айы (01 – қаңтар, 02 – ақпан ... 12 – желтоқсан)
2 – өндірілген жылы (21 – 2021 ж., 22 – 2022 ж. ... 30 – 2030 ж.)
3 – үлгінің сериялық нөмірі

Өндірушінің белгілеген құралдың қызмет ету мерзімі бұйымды пайдалану қолданылатын техникалық стандарттар және осы нұсқаулыққа сәйкес жүзеге асырылу шарттарында сатып алынған күннен бастап 3 жылды құрайды.

Орам, пайдаланушы нұсқаулығы, сондай-ақ құралдың өзін қалдықтарды қайта өңдеу бойынша жергілікті бағдарламаға сәйкес утилизациялау керек. Мұндай бұйымдарды қарапайым тұрмыстық қоқыспен бірге лақтырмаңыз.



Товар сертифицирован в соответствии с Федеральным законом «О техническом регулировании» и соответствует требованиям Технического регламента Таможенного союза ТР ТС 004/2011 «О безопасности низковольтного оборудования», Технического регламента Таможенного союза ТР ТС 020/2011 «Электромагнитная совместимость технических средств», Технического регламента Евразийского экономического союза «Об ограничении применения опасных веществ в изделиях электротехники и радиоэлектроники» ТР ЕАЭС 037/2016.

Изготовитель: «Пауэр Пойнт Инк. Лимитед» №1202 Хай Юн Гэ (В1) Лин Хай Шан Чжуан Сямейлин Футьян, Шеньжень, Китай, 518049.

Импортер в России: ООО «ИЛОТ», 198099, г. Санкт-Петербург, ул. Промышленная, д. 38, к. 2, лит. А.

Importer (EU): SIA "SPILVA TRADING", Edoles iela 5, Riga, Latvia, LV1055.

© REDMOND. Все права защищены. 2024

Воспроизведение, передача, распространение, перевод или другая переработка данного документа или любой его части без предварительного письменного разрешения правообладателя запрещены.

www.redmond.company
www.multivarka.pro
Made in China

MF5000-CIS-UM-1