

# REDMOND

Моноцикл RUC-01



Руководство по эксплуатации

A1

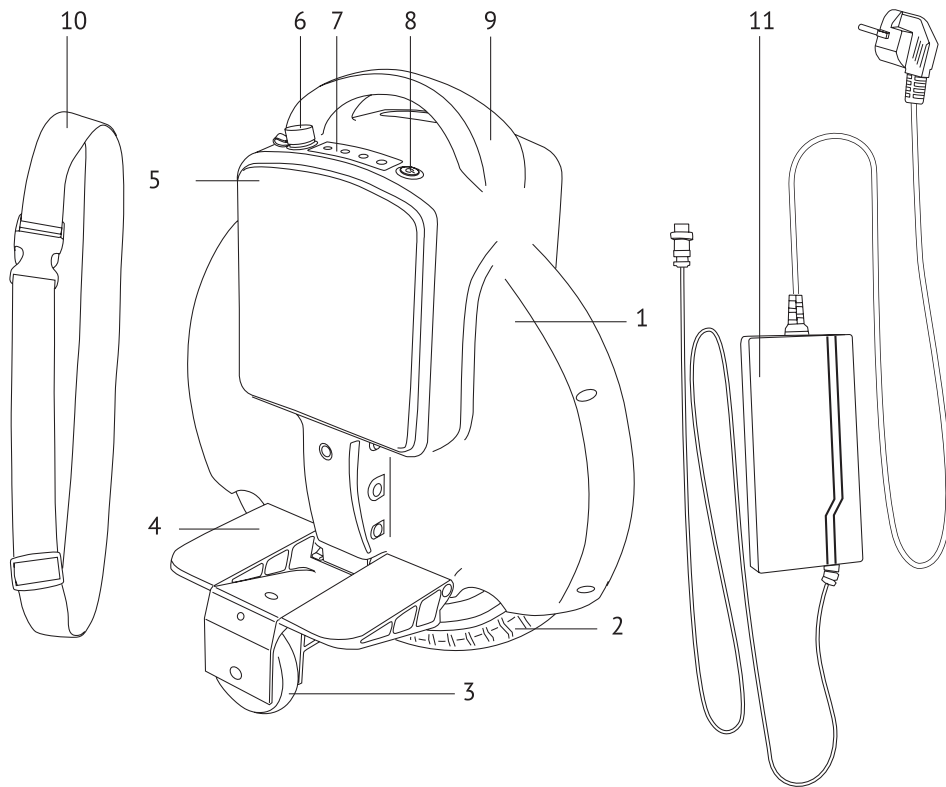

|     |       |    |
|-----|-------|----|
| RUS | ..... | 3  |
| UKR | ..... | 7  |
| KAZ | ..... | 11 |

## Уважаемый покупатель!

Благодарим за то, что вы отдали предпочтение бытовой технике REDMOND. REDMOND — это качество, надежность и неизменно внимательное отношение к потребностям клиентов. Надеемся, что вам понравится продукция компании и вы также будете выбирать наши изделия в будущем.

 *Прежде чем использовать данное изделие, внимательно прочитайте руководство по эксплуатации и сохраните его в качестве справочника. Правильное использование прибора значительно продлит срок его службы.*

## Меры безопасности

- Производитель не несет ответственности за повреждения, вызванные несоблюдением требований по технике безопасности и правил эксплуатации изделия.
- Прибор не предназначен для использования детьми младше 14 лет.
- Данный электроприбор представляет собой персональное транспортное средство и может применяться в бытовых целях как в помещениях, так и на улице. Промышленное или любое другое нецелевое использование устройства будет считаться нарушением условий надлежащей эксплуатации изделия. В этом случае производитель не несет ответственности за возможные последствия.
- Обязательно используйте защитную экипировку (шлем, налокотники, наколенники и т. д.) во время движения на моноцикле.
- Не используйте прибор, если ваш вес превышает значение максимальной нагрузки прибора, так как это увеличивает риск травмы или поломки прибора. Значение максимальной нагрузки указано в технических характеристиках прибора.
- Не передвигайтесь на моноцикле по дорогам, предназначенным для движения автотранспорта, а также на тротуарах в плотном потоке пешеходов.
- Не передвигайтесь на моноцикле во время дождя или по мокрой дороге.
- В случае возникновения риска падения подумайте о собственной безопасности, а не о сохранности прибора.
- Перед подключением устройства к электросети для зарядки аккумулятора проверьте, совпадает ли ее напряжение с номинальным напряжением питания прибора (см. технические характеристики или заводскую табличку изделия).
- Используйте удлинитель, рассчитанный на потребляемую мощность прибора, — несоответствие параметров может привести к короткому замыканию или возгоранию кабеля.
- Подключайте сетевой адаптер прибора только к розеткам, имеющим заземление — это обязательное требование защиты от поражения электрическим током. Используя удлинитель, убедитесь, что он также имеет заземление.
- Выключайте прибор из розетки после зарядки аккумулятора, а также во время очистки. Извлекайте электрошнур сухими руками, удерживая его за штепсель, а не за провод.
- Не протягивайте электрошнур сетевого адаптера в дверных проемах или вблизи источников тепла.

Следите за тем, чтобы электрошнур не перекручивался и не перегибался, не соприкасался с острыми предметами, углами и кромками мебели.

- Не используйте прибор во время подзарядки его аккумулятора.
- Запрещена зарядка аккумулятора прибора на открытом воздухе: попадание влаги или посторонних предметов внутрь корпуса сетевого адаптера может привести к его серьезным повреждениям.

**STOP** *ПОМНИТЕ: случайное повреждение кабеля электропитания может привести к неполадкам, которые не соответствуют условиям гарантии, а также к поражению электротоком. Поврежденный электрокабель требует срочной замены в сервис-центре.*

- Запрещается прикасаться к подвижным частям прибора во время его работы.
- Перед очисткой прибора убедитесь, что он выключен и не подключен к электросети. Строго следуйте инструкциям по очистке прибора.

**STOP** *ЗАПРЕЩАЕТСЯ погружать корпус прибора в воду или помещать его под струю воды!*

- Данный прибор не предназначен для использования людьми (включая детей), у которых есть физические, нервные или психические отклонения или недостаток опыта и знаний, за исключением случаев, когда за такими лицами осуществляется надзор или проводится их инструктирование относительно использования данного прибора лицом, отвечающим за их безопасность.

Необходимо осуществлять надзор за детьми с целью недопущения их игр с прибором, его комплектующими, а также заводской упаковкой. Очистка и обслуживание устройства не должны производиться детьми без присмотра взрослых.

- Запрещены самостоятельный ремонт прибора или внесение изменений в его конструкцию. Ремонт прибора должен производиться исключительно специалистом авторизованного сервис-центра. Непрофессионально выполненная работа может привести к поломке прибора, травмам и повреждению имущества.



*ВНИМАНИЕ! Запрещено использование прибора при любых неисправностях.*

#### Технические характеристики

|   |                         |
|---|-------------------------|
| Модель.....   | RUC-01                  |
| Напряжение аккумулятора.....                              | 58 В $\approx$ 2,2 А    |
| Запасаемый заряд аккумулятора.....                        | 2250 мА × ч             |
| Емкость аккумулятора.....                                 | 132 Вт × ч              |
| Максимальная мощность двигателя.....                      | 600 Вт                  |
| Входное напряжение адаптера.....                          | 180-240 В, 50 Гц        |
| Выходное напряжение адаптера.....                         | 67,2 В $\approx$ 2 А    |
| Максимальная нагрузка.....                                | 120 кг                  |
| Максимальная скорость.....                                | 16 км/ч                 |
| Время полной зарядки аккумулятора.....                    | 20 км                   |
| Максимальный угол наклона.....                            | 15°                     |
| Рекомендованный температурный диапазон использования..... | от 10 до 50°C           |
| Время полной зарядки аккумулятора.....                    | 4 часа                  |
| Размер колеса.....  | 57-254 мм (14" × 2,125) |
| Ремень безопасности.....                                  | есть                    |
| Габаритные размеры.....                                   | 392 × 163 × 450 мм      |
| Вес нетто.....  | 9,8 кг ± 3%             |

## Комплектация

- |                                 |  |
|---------------------------------|--|
| 1. Моноцикл – 1 шт.             | 5. Ремень безопасности – 1 шт.         |
| 2. Тренировочные колеса – 2 шт. | 6. Руководство по эксплуатации – 1 шт. |
| 3. Крепежные винты – 2 шт.      | 7. Сервисная книжка – 1 шт.            |
| 4. Сетевой адаптер – 1 шт.      |  |

*Производитель имеет право на внесение изменений в дизайн, комплектацию, а также в технические характеристики изделия в ходе постоянного совершенствования своей продукции без дополнительного уведомления об этих изменениях.*

## Устройство модели

- |   |  |
|---|--|
| 1. Корпус прибора                           | 7. Индикаторы заряда аккумулятора  |
| 2. Основное колесо                          | 8. Кнопка  – включение/выключение прибора |
| 3. Тренировочные колеса                     | 9. Ручка прибора   |
| 4. Откидные подножки                        | 10. Ремень безопасности  |
| 5. Резиновые накладки                       | 11. Сетевой адаптер  |
| 6. Разъем для подключения сетевого адаптера |  |

## I. ПЕРЕД НАЧАЛОМ ИСПОЛЬЗОВАНИЯ

Осторожно достаньте изделие и его комплектующие из коробки. Удалите все упаковочные материалы и рекламные наклейки. Убедитесь в том, что аккумулятор прибора полностью заряжен. Для этого нажмите кнопку . Прибор подаст звуковой сигнал, индикаторы мигнут и отобразят уровень заряда аккумулятора. Если горят все четыре индикатора, аккумулятор полностью заряжен. Один горящий индикатор означает, что уровень заряда аккумулятора критически низок. При необходимости зарядите аккумулятор, подключив прибор к электросети через сетевой адаптер.

Во время зарядки аккумулятора на корпусе сетевого адаптера горит красный индикатор. Когда аккумулятор прибора полностью зарядится, вместо красного индикатора загорится зеленый.

 **Обязательно сохраните на месте предупреждающие наклейки, наклейки-указатели (при наличии) и табличку с серийным номером изделия на корпусе! Отсутствие серийного номера на изделии автоматически лишает вас права на гарантийное обслуживание.**

*После транспортировки или хранения при низких температурах необходимо выдерживать прибор при комнатной температуре не менее 2 часов перед включением.*

## II. ЭКСПЛУАТАЦИЯ МОНОЦИКЛА

### Общие рекомендации по работе с прибором

- Если вы начинающий пользователь моноцикла, обязательно используйте тренировочные колеса, защитную экипировку и ремень безопасности для уменьшения риска падения и получения травм.
- Для облегчения балансирования во время движения вы можете развести руки в стороны.
- Во время обучения вождению моноцикла старайтесь избегать:
  - движения по поверхности с уклоном более 15° и по ухабистой, скользкой или мокрой поверхности;
  - высокой скорости передвижения и резких движений;
  - езды при встречном ветре.
- Для увеличения дальности пробега моноцикла старайтесь передвигаться по ровной гладкой поверхности при скорости движения, не превышающей 10 км/ч. Не передвигайтесь на моноцикле по поверхностям с сильным поперечным уклоном, так как это может вызвать неполадки в работе прибора.
- Используйте, храните и заряжайте моноцикл при температурах в рекомендованном диапазоне. Это продлит срок службы прибора.

### Использование прибора

- Выберите ровную открытую поверхность, на которой отсутствуют искусственные препятствия, ограничивающие движение. Удерживая моноцикл за ручку, установите его в вертикальное положение. Поставьте ногу на откидную подножку моноцикла. Нажмите и удерживайте кнопку . Прибор подаст звуковой сигнал, индикаторы мигнут, а затем отобразят уровень заряда аккумулятора.

 **Не используйте прибор при низком уровне заряда аккумулятора, так как неожиданное отключение прибора при разрядке аккумулятора может привести к падению и травме.**

- Закрепите ремень безопасности на ручке прибора. Отрегулируйте длину ремня до комфортного положения.
- Перенесите центр тяжести на ногу на подножке, слегка оттолкнитесь второй ногой и сразу поставьте ее на свободную подножку. Учитывайте, что для сохранения равновесия сделать это необходимо очень быстро.
- Во время движения стойте, слегка наклонив корпус вперед. Ноги плотно прижмите к резиновым накладкам на корпусе прибора.
- Для поворотов направо или налево плавно переносите центр тяжести на соответствующую ногу.
- Для торможения слегка отклонитесь назад.

 **Во время использования прибора избегайте резких движений!**

- Для выключения прибора нажмите кнопку .

### III. УХОД ЗА ПРИБОРОМ

Очищайте прибор после каждого использования. Протирайте корпус прибора, основное и тренировочные колеса влажной тканью.

 *Не используйте при очистке прибора абразивные и химически агрессивные средства, губки с жестким покрытием.*

Перед хранением очистите и просушите прибор, зарядите аккумулятор. Длительное хранение аккумулятора в разряженном состоянии может привести к его поломке. Храните прибор в сухом вентилируемом месте вдали от солнечных лучей и нагревательных приборов.

### IV. ПЕРЕД ОБРАЩЕНИЕМ В СЕРВИС-ЦЕНТР

| Неисправность   | Возможная причина  | Способ устранения  |
|---|--|--|
| Прибор не заряжается  | Сетевой адаптер не подсоединен к прибору и/или электросети   | Подсоедините сетевой адаптер к прибору и к электросети   |
|   | В электророзетке отсутствует напряжение  | Подключите прибор к исправной электророзетке   |
| При нажатии кнопки  прибор не включается | Аккумулятор прибора разряжен   | Полностью зарядите аккумулятор   |
|   | Вы нажали кнопку  недостаточно сильно | Нажмите на кнопку  еще раз и удерживайте несколько секунд                                       |
| Прибор неожиданно отключился во время движения  | Аккумулятор прибора разрядился   | Полностью зарядите аккумулятор. В дальнейшем внимательно следите за уровнем заряда аккумулятора и не используйте прибор, если заряд аккумулятора снизился до критического уровня |

### V. ГАРАНТИЙНЫЕ ОБЯЗАТЕЛЬСТВА

На данное изделие предоставляется гарантия сроком на 12 месяцев с момента приобретения. В течение гарантийного периода изготовитель обязуется устранить путем ремонта, замены деталей или замены всего изделия любые заводские дефекты, вызванные недостаточным качеством материалов или сборки. Гарантия вступает в силу только в том случае, если дата покупки подтверждена печатью магазина и подписью продавца на оригинальном гарантийном талоне. Настоящая гарантия признается лишь в том случае, если изделие применялось в соответствии с руководством по эксплуатации, не ремонтировалось, не разбиралось и не было повреждено в результате неправильного обращения с ним, а также сохранена полная комплектность изделия. Данная гарантия не распространяется на естественный износ изделия и расходные материалы (фильтры, лампочки, антипригарные покрытия, уплотнители и т. д.).

Срок службы изделия и срок действия гарантийных обязательств на него исчисляются со дня продажи или с даты изготовления изделия (в случае, если дату продажи определить невозможно).

Дату изготовления прибора можно найти в серийном номере, расположенном на идентификационной наклейке на корпусе изделия. Серийный номер состоит из 13 знаков. 6-й и 7-й знаки обозначают месяц, 8-й – год выпуска устройства.

Установленный производителем срок службы прибора составляет 3 года со дня его приобретения при условии, что эксплуатация изделия производится в соответствии с данным руководством и применимыми техническими стандартами.

*Упаковку, руководство пользователя, а также сам прибор необходимо утилизировать в соответствии с местной программой по переработке отходов. Не выбрасывайте такие изделия вместе с обычным бытовым мусором.*

 *Перш ніж використовувати даний виріб, уважно прочитайте посібник з його експлуатації і збережіть як довідник. Правильне використання приладу значно продовжить термін його служби.*

## ЗАХОДИ БЕЗПЕКИ

- Виробник не несе відповідальності за ушкодження, викликані недотриманням вимог техніки безпеки і правил експлуатації виробу.
- Прилад не призначений для використання дітьми віком до 14 років.
- Даний електроприлад є персональним транспортним засобом і може застосовуватися в побутових цілях як у приміщеннях, так і на вулиці. Промислове або будь-яке інше нецільове використання пристрою буде вважатися порушенням умов належної експлуатації виробу. У цьому випадку виробник не несе відповідальності за можливі наслідки.
- Обов'язково використовуйте захисну екіпіровку (шлем, налокітники, наколінники тощо) під час руху на моноциклі.
- Не використовуйте прилад, якщо ваша вага перевищує значення максимального навантаження приладу, оскільки це збільшує ризик травми або поломки приладу. Значення максимального навантаження вказано в технічних характеристиках приладу.
- Не пересувайтеся на моноциклі по дорогах, призначених для руху автотранспорту, а також на тротуарах у щільному потоці пішоходів.
- Не пересувайтеся на моноциклі під час дощу або по мокрій дорозі.
- У разі виникнення ризику падіння подумайте про власну безпеку, а не про збереження приладу.
- Перед підключенням пристрою до електромережі для зарядження акумулятора перевірте, чи збігається її напруга з номінальною напругою живлення приладу (див. технічні характеристики або заводську табличку виробу).
- Використовуйте подовжувача, розрахований на споживану потужність приладу, – невідповідність параметрів може привести до короткого замикання або загоряння кабелю.
- Підключайте мережевий адаптер приладу лише до розеток, що мають заземлення, – це обов'язкова вимога захисту від ураження електричним струмом. Використовуючи подовжувач, переконайтеся, що він також має заземлення.
- Вимикайте прилад із розетки після зарядження акумулятора, а також під час очищення. Витягуйте електрошнур сухими руками, утримуючи його за штепсель, а не за дріт.
- Не протягуйте електрошнур мережевого адаптера в дверних отворах або поблизу джерел тепла. Стежте за тим, щоб електрошнур не перекручувався та не перегинався, не стикався з гострими предметами, кутами й краями меблів.
- Не використовуйте прилад під час підзарядки його акумулятора.

- Заборонено зарядження акумулятора приладу на відкритому повітрі: потрапляння вологи або сторонніх предметів всередину корпусу мережевого адаптера може призвести до його серйозних пошкоджень.

**STOP** *ПАМ'ЯТАЙТЕ: випадкове ушкодження кабелю електроживлення може привести до неполадок, що не відповідають умовам гарантії, а також до ураження електрострумом. Ушкоджений електрокабель вимагає термінової заміни в сервіс-центрі.*

- Забороняється торкатися рухомих частин приладу під час його роботи.
- Перед очищенням приладу переконайтеся, що він вимкнений і не підключений до електромережі. Чітко дотримуйтесь інструкцій з очищення приладу.

**STOP** *ЗАБОРОНЯЄТЬСЯ занурювати корпус приладу у воду або поміщати його під струмין води!*

- Даний прилад не призначений для використання людьми (в тому числі дітьми), в яких є фізичні, нервові або психічні відхилення або брак досвіду та знань, за винятком випадків, коли за такими особами здійснюється нагляд або проводиться їхній інструктаж щодо використання даного приладу особою, що відповідає за їхню безпеку. Необхідно наглядати за дітьми, щоб не допустити їхніх ігор із приладом, його комплектуючими, а

також заводською упаковкою. Очищення й обслуговування пристрою не мають виконувати діти без нагляду дорослих.

- Забороняється самостійний ремонт приладу або внесення змін до його конструкції. Ремонт приладу має здійснюватися винятково авторизованим сервіс-центром. Некваліфіковано виконана робота може призвести до поломки приладу, травм і пошкодження майна.

 **УВАГА!** Заборонено використання приладу за будь-яких несправностей.

#### Технічні характеристики

|   |                         |
|---|-------------------------|
| Модель.....   | RUC-01                  |
| Напруга акумулятора.....                                | 58 В $\approx$ 2,2 А    |
| Заряд акумулятора, що запасється.....                   | 2250 мА × год.          |
| Ємність акумулятора.....                                | 132 Вт × год.           |
| Максимальна потужність двигуна.....                     | 600 Вт                  |
| Вхідна напруга адаптера.....                            | 180-240 В, 50 Гц        |
| Вихідна напруга адаптера.....                           | 67,2 В $\approx$ 2 А    |
| Максимальне навантаження.....                           | 120 кг                  |
| Максимальна швидкість.....                              | 16 км/год.              |
| Максимальний пробіг на повному заряді батареї.....      | 20 км                   |
| Максимальний кут нахилу.....                            | 15°                     |
| Рекомендований температурний діапазон використання..... | від 10 до 50°C          |
| Час повного зарядження акумулятора.....                 | 4 години                |
| Розмір колеса.....                                      | 57-254 мм (14" × 2,125) |
| Ремінь безпеки.....                                     | €                       |
| Габаритні розміри.....                                  | 392 × 163 × 450 мм      |
| Вага нетто.....   | 9,8 кг ± 3%             |



## Комплектація

|                                |       |
|--------------------------------|-------|
| Моноцикл.....                  | 1 шт. |
| Тренувальні колеса.....        | 2 шт. |
| Кріпильні гвинти.....          | 2 шт. |
| Мережевий адаптер.....         | 1 шт. |
| Ремінь безпеки.....            | 1 шт. |
| Інструкція з експлуатації..... | 1 шт. |
| Сервісна книжка.....           | 1 шт. |

Виробник має право на внесення змін до дизайну, комплектації, а також до технічних характеристик виробу під час вдосконалення своєї продукції без додаткового повідомлення про ці зміни.

## Будова приладу

1. Корпус приладу
2. Основне колесо
3. Тренувальні колеса
4. Відкидні підніжки
5. Гумові накладки
6. Рознім для підключення мережевого адаптера
7. Індикатори заряду акумулятора
8. Кнопка  – увімкнення/вимкнення пристрою
9. Ручка приладу
10. Ремінь безпеки
11. Мережевий адаптер

## I. ПЕРЕД ПОЧАТКОМ ВИКОРИСТАННЯ

Обережно розпакуйте виріб, видаліть усі пакувальні матеріали та рекламні наклейки. Обов'язково збережіть на місці наклейку з серійним номером та застережну наклейку.

Переконатися в тому, що акумулятор приладу повністю заряджений. Для цього натисніть кнопку . Прилад подасть звуковий сигнал, індикатори блимнуть і відобразуватимуть рівень заряду акумулятора. Якщо горять всі чотири індикатори, акумулятор повністю заряджений. Якщо горить один індикатор, це означає, що рівень заряду акумулятора критично низький. За необхідності зарядіть акумулятор, підключивши прилад до електромережі через мережевий адаптер. Під час заряджання акумулятора на корпусі мережевого адаптера горить червоний індикатор. Коли акумулятор приладу повністю зарядиться, замість червоного індикатора загориться зелений.

 **Обов'язково збережіть на місці застережні наклейки, наклейки-показчики (за наявності) і табличку з серійним номером виробу на його корпусі! Відсутність серійного номера на виробі автоматично позбавляє вас права на його гарантійне обслуговування.**

Після транспортування або зберігання за низьких температур необхідно витримати прилад за кімнатної температури не менше ніж 2 години перед увімкненням.

## II. ЕКСПЛУАТАЦІЯ ПРИЛАДУ



### Загальні рекомендації

1. Якщо ви починаючий користувач моноцикла, обов'язково використовуйте тренувальні колеса, захисну екіпіровку та ремінь безпеки для зменшення ризику падіння й отримання травм.
2. Для полегшення балансування під час руху ви можете розвести руки в сторони.
3. Під час навчання водінню моноцикла намагайтесь уникати:
  - руху по поверхні з ухилом більш ніж 15° і по вибоїстій, слизькій або мокрій поверхні;
  - високої швидкості пересування та різких рухів;
  - їзди при зустрічному вітрі.
4. Для збільшення дальності пробігу моноцикла намагайтесь пересуватися по рівній гладкій поверхні, із швидкістю руху, що не перевищує 10 км/год. Не пересувайтесь на моноциклі по поверхнях із великим поперечним ухилом, оскільки це може спричинити неполадки в роботі приладу.
5. Використовуйте, зберігайте та заряджайте моноцикл за температур, що знаходяться в рекомендованому діапазоні. Це подовжить термін служби приладу.

### Використання приладу

1. Виберіть рівну відкриту поверхню, на якій відсутні штучні перешкоди, що обмежують рух. Утримуючи моноцикл за ручки, встановіть його у вертикальне положення. Поставте ногу на відкидну підніжку моноцикла. Натисніть і утримуйте кнопку . Прилад подасть звуковий сигнал, індикатори блимнуть, а потім відобразуватимуть рівень заряду акумулятора.

 **Не використовуйте прилад із низьким рівнем заряду акумулятора, оскільки несподіване вимкнення приладу у разі розрядження акумулятора може призвести до падіння й травми.**

2. Закріпіть ремінь безпеки на ручці приладу. Відрегулюйте довжину ременя до комфортного положення.
3. Перенесіть центр тягіння на ногу на підніжці, трохи відштовхніться другою ногою та швидко поставте її на вільну підніжку. Враховуйте, що для збереження рівноваги зробити це необхідно дуже швидко.
4. Під час руху стійте, трохи нахиливши корпус вперед. Ноги щільно притисніть до гумових накладок на корпусі приладу.
5. Для поворотів направо або наліво плавно переносьте центр тягіння на відповідну ногу.
6. Для гальмування трохи відхиліться назад.
-  **Під час використання приладу уникайте різких рухів!**
7. Для вимкнення приладу натисніть кнопку .

### III. ДОГЛЯД ЗА ПРИЛАДОМ

Очищуйте прилад після кожного використання. Протирайте корпус приладу, основне й тренувальні колеса вологою тканиною.

⚠ *Не використовуйте під час очищення приладу абразивні й хімічно агресивні засоби, губки з жорстким покриттям.*

Перед зберіганням очистіть і просушіть прилад, зарядіть акумулятор. Тривале зберігання акумулятора в розрядженому стані може призвести до його поломки. Зберігайте прилад у сухому вентилярованому місці подалі від сонячних променів і нагрівальних приладів.

### IV. ПЕРЕД ЗВЕРНЕННЯМ ДО СЕРВІС-ЦЕНТРУ

| Несправність   | Можлива причина  | Спосіб усунення   |
|--|--|---|
| Прилад не заряджається   | Мережевий адаптер не приєднано до приладу та/або електромережі   | Приєднайте мережевий адаптер до приладу та до електромережі   |
|  | В електророзетці немає напруги   | Підключіть прилад до справної електророзетки  |
| Після натиснення кнопки  прилад не вмикається | Акумулятор приладу розряджений   | Повністю зарядіть акумулятор  |
|  | Ви натиснули кнопку  не досить сильно | Натисніть на кнопку  ще раз і утримуйте декілька секунд                        |
| Прилад несподівано вимкнувся під час руху  | Акумулятор приладу розрядився  | Повністю зарядіть акумулятор. Надалі уважно стежте за рівнем заряду акумулятора й не використовуйте прилад, якщо заряд акумулятора знизився до критичного рівня |

### V. ГАРАНТІЙНІ ЗОБОВ'ЯЗАННЯ

На даний виріб надається гарантія терміном на 12 місяців з моменту придбання. Протягом гарантійного періоду виготовлювач зобов'язується усунути шляхом ремонту, заміни деталей або заміни усього виробу будь-які заводські дефекти, викликані недостатньою якістю матеріалів або зборки.

Гарантія набирає сили тільки в тому випадку, якщо дата покупки підтверджена печаткою магазину і підписом продавця на оригінальному гарантійному талоні. Дійсною гарантія визнається лише в тому випадку, якщо виріб застосовувався відповідно до інструкції з експлуатації, не ремонтувався, не розбирався і не був пошкоджений в результаті неправильного поводження з ним, а також збережена повна комплекtnість виробу. Дана гарантія не поширюється на природний знос виробу і видаткові матеріали (фільтри, лампочки, антипригарні покриття, ущільнювачі і т. д.).

Термін служби виробу і термін дії гарантійних зобов'язань на нього обчислюються з дня продажу або з дати виготовлення виробу (у випадку, якщо дату продажу визначити неможливо).

Дату виготовлення приладу можна знайти в серійному номері, розташованому на ідентифікаційній наклейці на корпусі виробу. Серійний номер складається з 13 знаків. 6-й і 7-й знаки позначають місяць, 8-й – рік випуску пристрою.

Встановлений виробником термін служби приладу складає 3 роки з дня його придбання за умови, що експлуатація виробу здійснюється відповідно до цієї інструкції і застосованих технічних стандартів.

*Упаковку, посібник користувача, а також сам прилад необхідно утилізувати відповідно до місцевої програми по переробці відходів. Не викидайте такі вироби разом із звичайним побутовим сміттям.*

⚠ Осы бұйымды пайдаланудың алдында оны пайдалану бойынша нұсқаулықты мұқият оқыңыз және анықтамалық ретінде сақтап қойыңыз. Аспапты дұрыс пайдалансаңыз, оның қызмет ету мерзімі көпке ұзарады.

## ҚАУІПСІЗДІК ШАРАЛАРЫ

- Қауіпсіздік техникасы талаптары мен бұйымды пайдалану ережелерін ұстанбаудан туындаған зақымдар үшін өндіруші жауапкершілікке тартылмайды.
- Құралды 14 жасқа толмаған балаларға қолдануға болмайды.
- Берілген электр құралы жеке көлік құралы болып табылады және ол орынжай ішінде де, далада да тұрмыстық мақсаттарда қолданылуы мүмкін. Құрылғыны өнеркәсіптік немесе кез келген басқа мақсатсыз пайдалану бұйымды дұрыс пайдалану шарттарын бұзу болып табылады. Бұл жағдайда өндіруші ықтимал салдарлар үшін жауап бермейді.
- Моноциклде қозғалыс кезінде міндетті түрде қорғаныс жабдығын (дулыға, шынтаққап, тізеқап және т.б.) қолдану керек.
- Егер сіздің салмағыңыз құралдың максималды жүктемесі мәнінен асса, құралды қолдануға болмайды, себебі ол құралдың сыну немесе жарақаттың қаупін арттырады. Максималды жүктеменің мәні құралдың техникалық ерекшеліктерінде көрсетілді.
- Моноциклмен автокөлік қозғалысына арналған жолдар бойынша, сондай-ақ жаяу жүргіншілердің көп ағыны кезінде жаяу жолмен жүрмеңіз.
- Моноциклмен су жолмен немесе жаңбыр кезінде жүрмеңіз.
- Құлау қаупі пайда болған кезде құралды сақтау туралы емес, өзіңіздің қауіпсіздігіңіз жайлы ойлаңыз.
- Құрылғыны электр желісіне қосар алдында аккумулятордың қуаты үшін оның кернеуінің құрал қуатының номиналды кернеуімен сәйкес келе ме жоқ па соны тексеріңіз (бұйымның техникалық ерекшеліктерін немесе зауыттан шыққан маңдайшасын қараңыз).
- Аспаптың тұтынылатын қуатына арналған ұзартқышты пайдаланыңыз – параметрлердің сәйкес келмеуі қысқа тұйықталуға немесе кабельдің тұтануына әкеліп соқтыруы мүмкін.
- Құралдың желілік адаптерін тек жерлендіруі бар розеткаларға қосыңыз – бұл электр тоғына ұшыраудан қорғанудың міндетті талабы. Ұзартқышты қолдана отырып оның жерлендіруі бар екеніне де көз жеткізіңіз.
- Аккумулятор қуат алғаннан кейін, сондай-ақ тазарту кезінде құралды розеткадан ажыратыңыз. Электр сымын, өткізгішінен емес, штепселінен ұстап құрғақ қолмен суырыңыз.
- Желілік адаптердің электр сымын есік ойықтары немесе жылу көздерінің жанынан тартпаңыз. Электр сымының айналып кетпеуін және бүгіліп қалмауын, өткір заттар, жиһаздың шеттері және бұрыштарымен жанаспауын байқаңыз.
- Құралды оның аккумуляторының қуат алуы кезінде қолданбаңыз.
- Ашық ауада құрал аккумуляторын қуаттауға тыйым салынған: желілік адаптердің тұрқының ішіне бөгде

заттар немесе ылғалдың тиюі оның күрделі зақымдануына әкеліп соқтыруы мүмкін.

**STOP** *Есте сақтаңыз: электр қоректену кабелін кездейсоқ зақымдасаңыз, кепілдік шарттарына сәйкес келмейтін ақауларға, сонымен қатар электр тоғының соғуына әкеліп соқтыруы мүмкін. Зақымданған электр бауы сервис-орталықта жылдам ауыстыруды талап етеді.*

- Жұмыс істеп тұрған кезінде құралдың жылжымалы бөлшектеріне қол тигізуге тыйым салынады.
- Құралды тазалау алдында, оның ажыратылғанына және электр желісіне қосылмағанына көз жеткізіңіз. Құралды тазалау бойынша нұсқаулықты қатаң сақтаңыз.

**STOP** *Құралдың тұрқын суға салуға ТЫЙЫМ САЛЫНАДЫ!*

- Бұйым қауіпсіздігі үшін жауап беретін тұлғалардың байқауында болмаған балалардың, тиісті біліктілік пен тәжірибесі жоқ, сонымен қатар физикалық, сенсорлық, ақыл-ой қабілеттері шектелген адамдардың пайдалануына арналмаған. Балаларды қосылып тұрған аспаптың қасында қараусыз қалдырмаңыз.
- Аспапты өздігіңізбен жөндеуге немесе құрылымына өзгеріс енгізуге тыйым салынады. Қызмет көрсету және жөндеу бойынша барлық жұмыстарды авторландырылған сервис-орталық жасауы керек. Біліксіз жасалған жұмыс аспаптың бұзылуына, жарақат пен мүлік зақымдануына әкеліп соқтыруы мүмкін.



**НАЗАР АУДАРЫҢЫЗ!** Аспапты кез келген ақау болғанда пайдалануға тыйым салынады.

### Техникалық сипаттамалар

|  |                                      |
|--|--------------------------------------|
| Үлгісі.....  | RUC-01                               |
| Аккумулятордың кернеуі .....                             | 58 В $\overline{\text{---}}$ , 2,2 А |
| Аккумулятордың қор қуаты .....                           | сағатына 2250 мА                     |
| Аккумулятордың сыйымдылығы .....                         | сағатына 132 Вт                      |
| Козғалтқыштың максималды қуаты .....                     | 600 Вт                               |
| Адаптердің кіріс кернеуі .....                           | 180-240 В, 50 Гц                     |
| Адаптердің шығыс кернеуі .....                           | 67,2 В $\overline{\text{---}}$ , 2 А |
| Максималды жүктеме .....                                 | 120 кг                               |
| Максималды жылдамдық .....                               | 16 км/сағ                            |
| Батареяның толық қуаты кезіндегі максималды жүрісі ..... | 20 км                                |
| Иілуінің максималды бұрышы .....                         | 15°                                  |
| Қолданудың ұсынылатын температура диапазоны .....        | 10 бастап 50°C                       |
| Аккумулятордың толық қуат алу уақыты .....               | 4 сағат                              |
| Дөңгелектің өлшемі .....                                 | 57-254 мм (14" × 2,125)              |
| Қауіпсіздік белбеуі .....                                | есть                                 |
| Габаритті өлшемі .....                                   | 392 × 163 × 450 мм                   |
| Нетто салмағы .....                                      | 9,8 кг ± 3%                          |

### Жиынтық

|                                     |        |
|-------------------------------------|--------|
| Моноцикл .....                      | 1 дана |
| Жаттықтыру дөңгелектері .....       | 2 дана |
| Бекіткіш буранда .....              | 2 дана |
| Желілік адаптер.....                | 1 дана |
| Қауіпсіздік белбеуі .....           | 1 дана |
| Пайдалану жөніндегі нұсқаулық ..... | 1 дана |
| Сервисті кітапша .....              | 1 дана |

Өндіруші келесі өзгерістер туралы қосымша хабарландырусыз өз өнімдерін жетілдіру барысында дизайнға, жинақталуға, сонымен қатар бұйымның техникалық сипаттамаларына өзгерістер енгізуге құқылы.

### Аспаптың құрылымы

- |  |   |
|--|---|
| 1. Құралдың тұрқы                              | 7. Аккумуляторды қуаттау индикаторлары  |
| 2. Негізгі дөңгелек                            | 8. Батырма  – құрылғыны қосу/ажырату |
| 3. Жаттықтыру дөңгелектері                     | 9. Құралдың тұтқасы   |
| 4. Қайырмалы басқыш                            | 10. Қауіпсіздік белбеуі   |
| 5. Резеңке қаптамa                             | 11. Желілік адаптер   |
| 6. Желілік адаптерді қосуға арналған ажыратқыш |   |

## I. ПАЙДАЛАНА БАСТАУ АЛДЫНДА

Бұйым мен оның құрамдастарын қораптан абайлап шығарыңыз. Барлық орау материалдары мен жарнамалық жапсырмаларды алып тастаңыз.

Құралдың аккумуляторы толық қуат алғанына көз жеткізіңіз. Ол үшін  батырмасын басыңыз. Құрал дыбыс шығарады, индикаторлары жарқылдайды және аккумулятордың қуат алу деңгейін көрсетеді. Егер барлық төрт индикатор жанса, аккумулятор толық қуат алды дегенді білдіреді. Бір жанып тұрған индикатор аккумулятордың қуаты сыни түрде төмен екендігін білдіреді. Қажеттілігіне қарай құралды желілік адаптер арқылы электр желісіне қоса отырып, аккумуляторды қуаттаңыз.

Аккумуляторды қуаттау кезінде желілік адаптердің тұрқында қызыл индикатор жанады. Құралдың аккумуляторы толық қуат алған кезде, қызыл индикатордың орнына жасыл жанады.

 *Корпусағы ескертетін жапсырма, жапсырма-көрсеткіш (бар болса) және бұйымның сериялық нөмірі бар кестешені орнында міндетті түрде сақтаңыз! Бұйымда сериялық нөмірі жоқ болса, келіптік қызмет көрсету құқығынан автоматты түрде айырыласыз.*

*Тасымалдау немесе төмен температураларда сақтаған соң аспапты қосар алдында кем дегенде 2 сағатқа бөлме температурасында ұстау керек.*

## II. ҚҰРАЛДЫ ПАЙДАЛАНУ

### Жалпы ұсынымдар

- Егер моноциклдың бастауыш пайдаланушысы болсаңыз, міндетті түрде жаттықтыру дөңгелектерін, қорғаныс жабдығы мен жарақат алу және құлау қауіпін төмендету үшін қауіпсіз белбеуін қолданыңыз.
- Қозғалыс кезінде тепе-теңдікті жеңілдету үшін сіз қолдарыңызды екі жаққа ажырата аласыз.
- Моноциклды жүргізуді үйрену кезінде мыналарды болдырмау керек:
  - соқпалы, сырғыма немесе ылғалды бет бойынша және 15° астам еңісті бетпен қозғалу;
  - қатты қимылдар және қозғалудың жоғары жылдамдығы;
  - қарама-қарсы жел кезінде жүру.
- Моноциклдың жүру қашықтығын арттыру үшін қозғалыс жылдамдығы 10 км/сағ аспаған кезде тегіс жазықтық бойынша қозғалуға тырысыңыз. Қатты кесінді еңістері бар жазықтық бойынша қозғалмаңыз, себебі бұл құралдың жұмысында ақаулық тудыруы мүмкін.
- Моноциклды ұсынылған диапазонға келетін температура кезінде қолданыңыз, сақтаңыз және қуаттаңыз. Бұл құралдың қолдану мерзімін ұзартады.

### Құралды пайдалану

- Қозғалысты шектейтін жасанды кедергілер жоқ ашық тегіс жазықтықты таңдаңыз. Моноциклды тұтқасынан ұстай отырып, оны тік күйге келтіріңіз. Аяғыңызды моноциклдың қайырмалы басқышына қойыңыз. 3 секунд бойы  батырмасын басыңыз

және ұстап тұрыңыз. Құрал дыбыс шығарады, индикаторлар жарқылдайды және аккумулятордың қуат алу деңгейін көрсетеді.

 *Құралды аккумуляторының қуаты төмен кезінде қолдануға болмайды, себебі аккумулятордың қуат алуы кезінде құралдың кенеттен өшуі жарақатқа алып келуі немесе құлап қалуыңыз мүмкін.*

- Құралдың тұтқасындағы қауіпсіздік белбеуін бекітіңіз. Қолайлы жайға келгенше белбеудің ұзындығын реттеп алыңыз.
- Ауырлық орталығын басқыштағы аяққа ауыстырыңыз, екінші аяқпен жаймен шалқайыңыз және оны бос басқышқа тез қойыңыз. Тепе-теңдікті сақтау үшін мұны өте жылдам жасау керек екендігін ескеру керек.
- Қозғалыс уақытында тұрқыны алға қарай ақырын иіп тұрыңыз. Аяқты құралдың тұрқындағы резеңке қаптамаға тығыз қысып ұстаңыз.
- Оңға немесе солға бұрылу үшін ауырлық орталығын тиісті аяққа баяу ауыстыру керек.
- Тежеу үшін ақырын артқа шалқайыңыз.

 *Құралды қолдану кезінде қатты қимылдардан сақ болыңыз!*

- Құралды ажырату үшін  батырмасын басыңыз.

## III. АСПАП КҮТІМІ

Құралды әр қолданған сайын тазалаңыз. Құралдың тұрқын, негізгі және жаттықтыру дөңгелектерін ылғалды шүберекпен сүртіп отырыңыз.

 *Құралды тазалау кезінде қатты губка, абразивті және химиялық агрессивті құралдарды қолданбаңыз.*

Сақтау алдында құралды тазалаңыз және кептіріңіз, аккумуляторын қуаттаңыз. Қуаты таусылған күйінде аккумуляторды ұзақ уақыт бойы сақтау оның сынуына алып келуі мүмкін. Құралды құрғақ желдетілетін жерде қыздырғыш құралдар мен күн сәулесінен алыс жерде сақтаңыз.

## IV. СЕРВИС-ОРТАЛЫҚҚА ЖОЛЫҒАР АЛДЫНДА

| Ақаулық            | Мүмкін болатын себептері                                       | Жою тәсілдері  |
|--------------------|--|--|
| Құрал қуат алмайды | Желілік адаптер құралға және/немесе электр желісіне қосылмаған | Желілік адаптерді құралға және электр желісіне қосыңыз |
|                    | Электр розеткасында кернеу жеткіліксіз                         | Құралды дұрыс істеп тұрған электр розеткасына қосыңыз  |

| Ақаулық   | Мүмкін болатын себептері  | Жою тәсілдері  |
|---|---|--|
| <p>⏻ батырмасын басқан кезде құрал қосылмайды</p> | <p>Құрал аккумуляторының қуаты таусылды</p> <p>⏻ батырмасын тиісінше қатты баспадыңыз</p> | <p>Аккумуляторды толықтай қуаттаңыз</p> <p>⏻ батырмасын тағы бір рет басыңыз және ұстап тұрыңыз</p>  |
| <p>Қозғалыс кезінде құрал кенеттен ажыратылды</p> | <p>Құрал аккумуляторының қуаты таусылды</p>   | <p>Аккумуляторды толықтай қуаттаңыз. Әрі қарай аккумулятордың қуат алу деңгейін мұқият бақылаңыз және құралды егер аккумулятордың қуаты сыни деңгейіне дейін төмендесе қолданбаңыз</p> |

## V. КЕПІЛДІКТІ МІНДЕТТЕМЕЛЕР

Осы бұйымға сатып алынған сәттен 12 ай мерзіміне кепілдік беріледі. Өндіруші кепілдік кезеңі ішінде жөндеу, бөлшектерді ауыстыру немесе бүкіл бұйымды ауыстыру жолымен материалдар немесе жинау сапасының жетіспеушілігінен туындаған кез келген зауыттық ақауларды жоюға міндеттенеді. Кепілдік тек сатып алу күні түпнұсқалық кепілдік талонның дүкен мөрімен және сатушы қолымен расталған жағдайда ғана күшіне енеді. Осы кепілдік тек бұйым пайдалану бойынша нұсқаулыққа сәйкес қолданылған, жөнделмеген, бұзылмаған және онымен дұрыс жұмыс істемеу нәтижесінде зақымданбаған, сонымен қатар бұйымның толық жинағы сақталған жағдайда танылады. Осы кепілдік бұйымның табиғи тозуына және шығын материалдарына таралмайды (сүзгілер, шамдар, қыш және тефлондық тығыздауыштар және т. б.).

Бұйымның қызмет мерзімі мен оған кепілдікті міндеттемелердің қолданыс мерзімі бұйым сатылған немесе өндірілген кезден есептеледі (егер сату күнін анықтау мүмкін болмаса).

Аспап өндірілген күнді бұйым корпусының сәйкестендіру жапсырмасындағы сериялық нөмірден табуға болады. Сериялық нөмір 13 белгіден тұрады. 6-шы және 7-ші белгілер айды, 8-ші – құрылғының шығарылған жылын білдіреді.

Өндіруші бекіткен аспаптың қызмет ету мерзімі бұйымның пайдаланылуы осы нұсқаулық пен қолданылатын техникалық стандарттарға сәйкес жүруі жағдайында сатып алынған күнінен 3 жыл құрайды.

*Орамды, пайдаланушы нұсқаулығын, сонымен қатар аспаптың өзін қалдықтарды қайта өңдеу бойынша жергілікті бағдарламаға сәйкес пайдаға асыру керек. Қоршаған ортаға қамқорлық білдіріңіз: мұндай бұйымдарды әдеттегі тұрмыстық қоқыспен тастамаңыз.*

---

**EAC**

© REDMOND. Все права защищены. 2015  
Воспроизведение, передача, распространение, перевод или другая переработка данного документа  
или любой его части без предварительного письменного разрешения правообладателя запрещены.

---

Produced by Redmond Industrial Group LLC  
One Commerce Plaza, 99 Washington Ave, Ste. 805A,  
Albany, New York, 12210, United States  
[www.redmond.company](http://www.redmond.company)  
[www.multivarka.pro](http://www.multivarka.pro)  
Made in China

RUC-01-CIS-UM-1