

# REDMOND

Комбайн кухонный  
FP607



РУКОВОДСТВО ПО ЭКСПЛУАТАЦИИ

RUS ..... 14

KAZ ..... 27

# СОДЕРЖАНИЕ

МЕРЫ БЕЗОПАСНОСТИ.....	14
Технические характеристики .....	17
Комплектация .....	17
Устройство модели .....	17
Панель управления .....	18
I. ПЕРЕД НАЧАЛОМ ИСПОЛЬЗОВАНИЯ.....	18
II. ЭКСПЛУАТАЦИЯ КОМБАЙНА.....	19
Общие правила работы с прибором .....	20
Использование измельчителя.....	21
Использование терок (шинковок) и насадки для картофеля фри .....	22
Использование насадки для нарезки кубиками .....	22
Использование кофемолки.....	22
Использование соковыжималки для citrusовых.....	23
Использование чаши блендера.....	23
Системы защиты .....	23
III. УХОД ЗА ПРИБОРОМ .....	23
Очистка прибора.....	23
Очистка насадки для нарезки кубиками.....	24
Хранение и транспортировка .....	24
IV. ПЕРЕД ОБРАЩЕНИЕМ В СЕРВИС-ЦЕНТР.....	24
V. ГАРАНТИЙНЫЕ ОБЯЗАТЕЛЬСТВА.....	25

A1

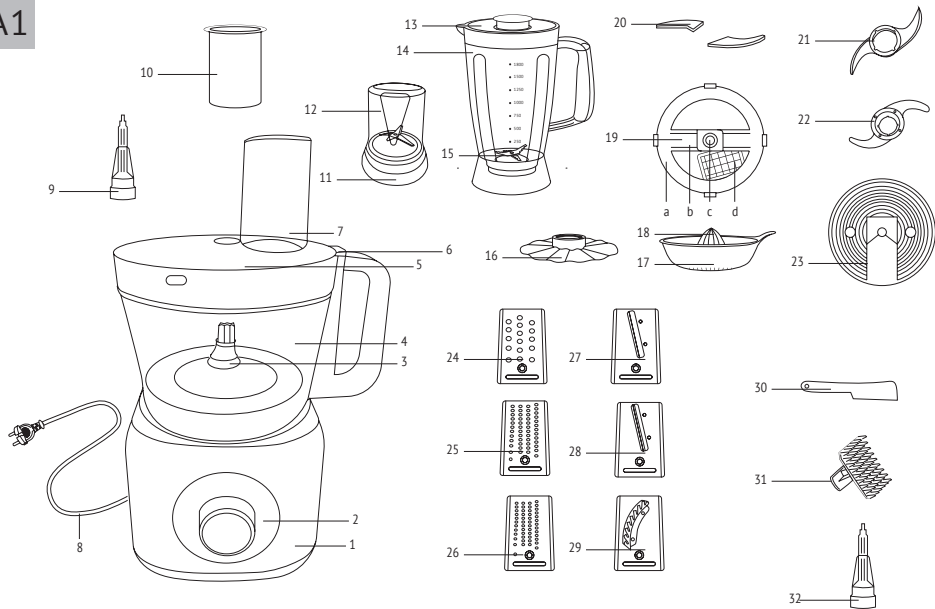

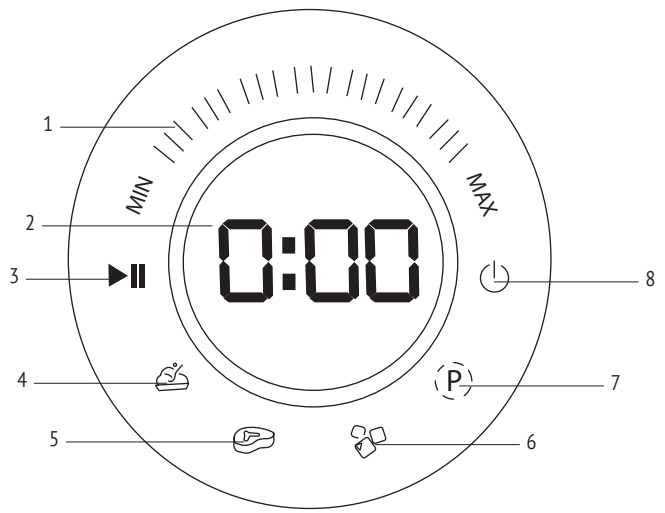

A3

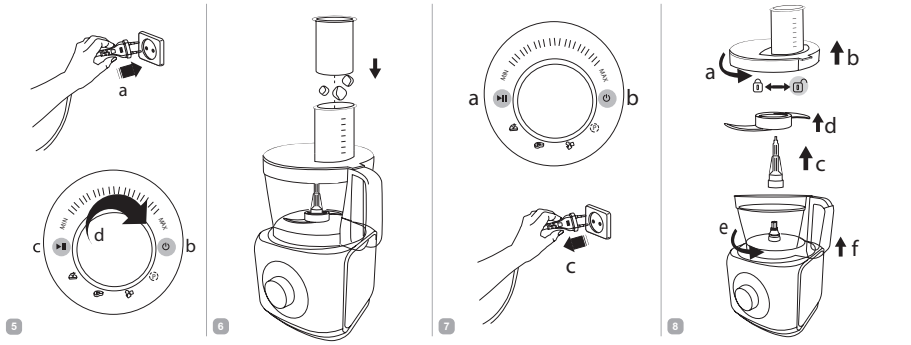
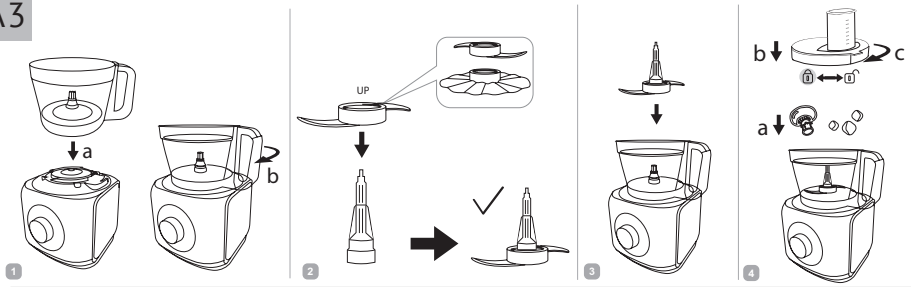

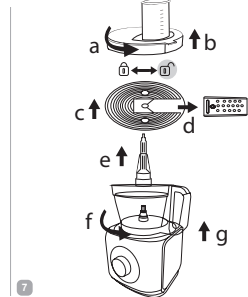
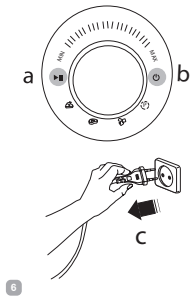
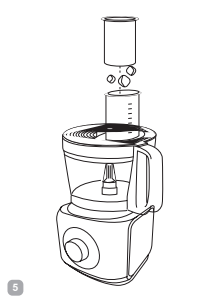
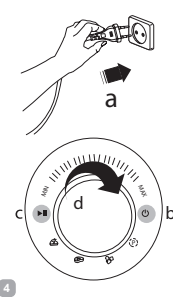
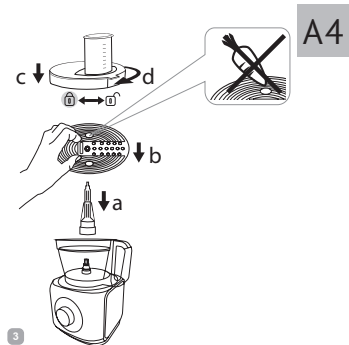
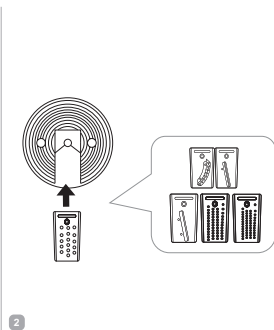
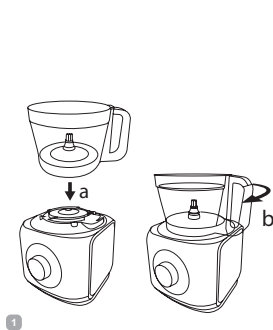

A5

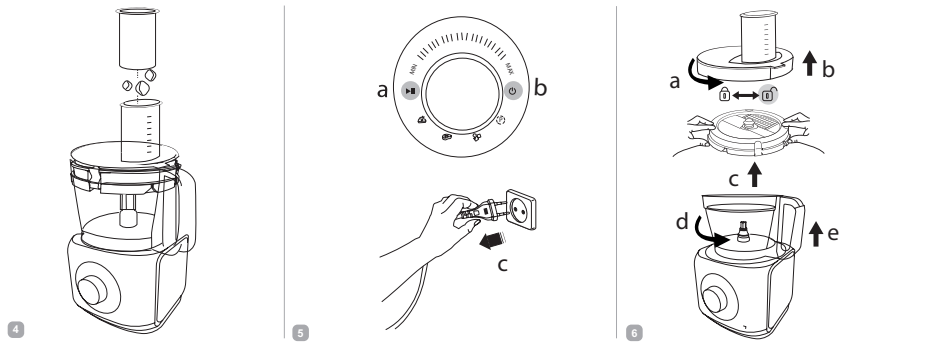
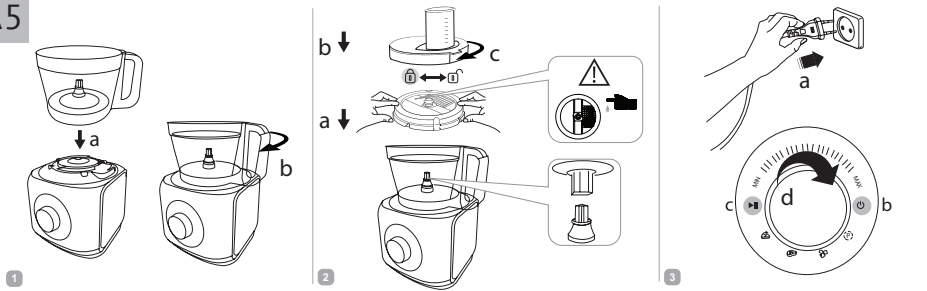



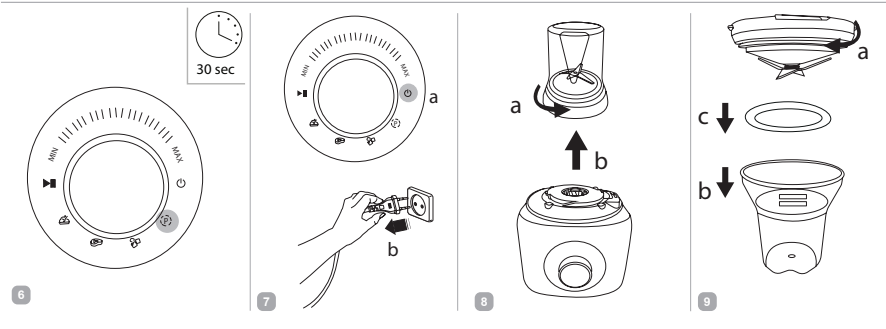
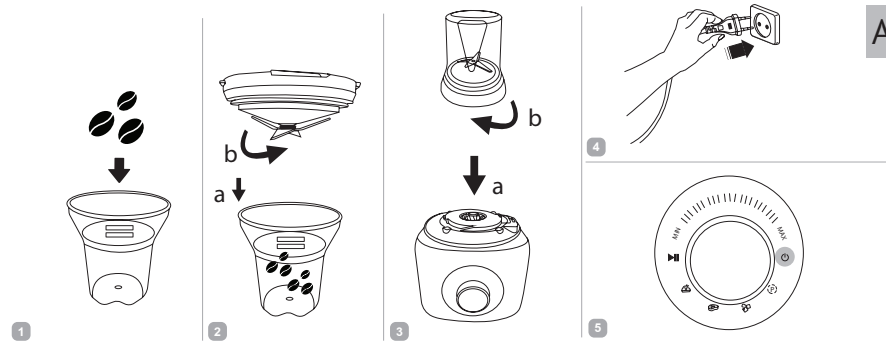

A7

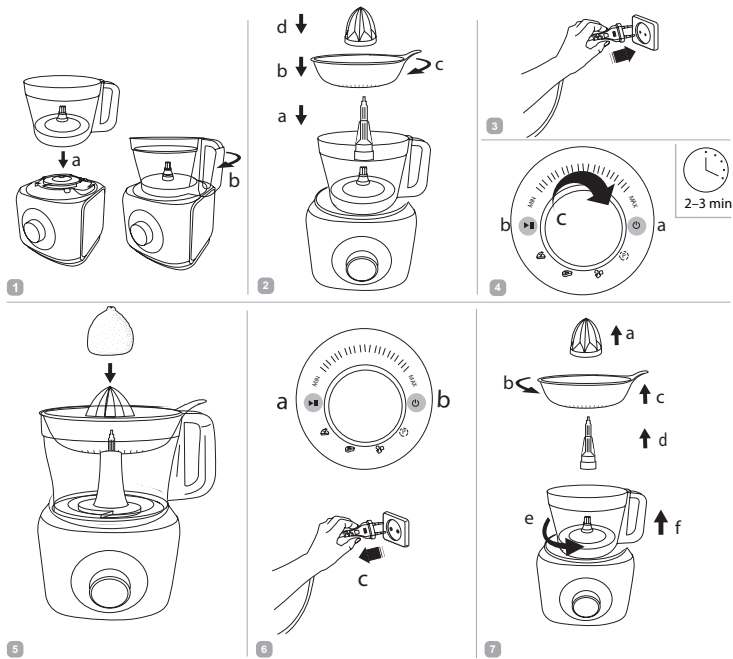

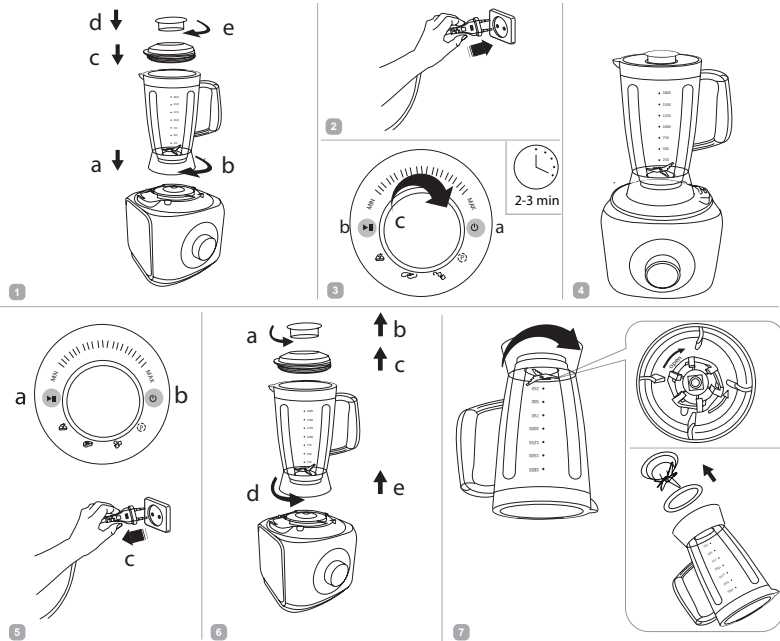

A9

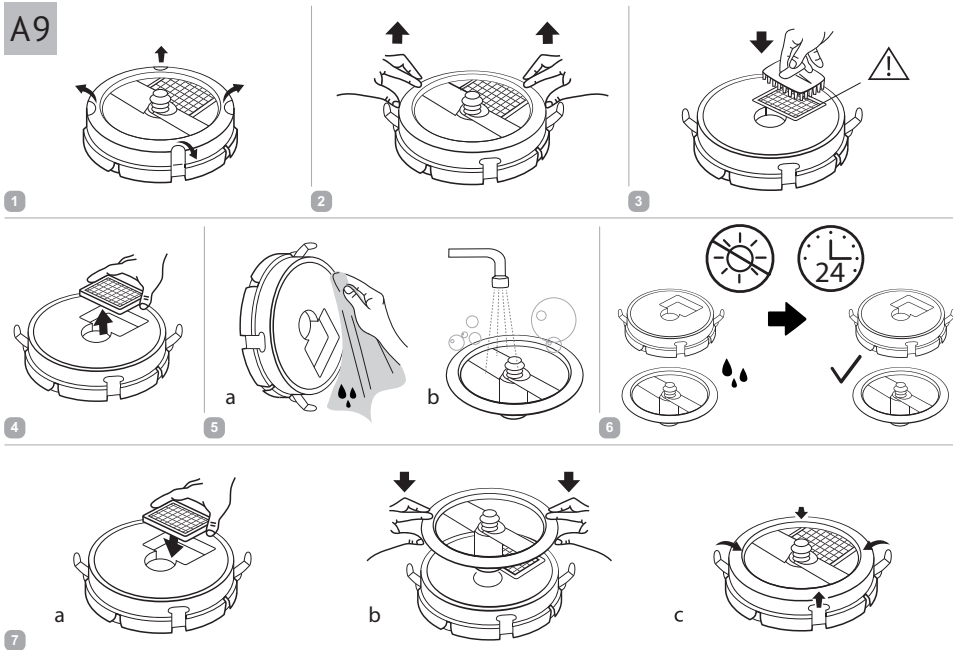

A10

## УВАЖАЕМЫЙ ПОКУПАТЕЛЬ!

Благодарим вас за то, что отдали предпочтение бытовой технике REDMOND.

REDMOND – это качество, надежность и неизменно внимательное отношение к потребностям клиентов. Надеемся, что вам понравится продукция компании и вы также будете выбирать наши изделия в будущем.

Комбайн кухонный REDMOND FP607 – это компактный многофункциональный прибор для приготовления пищи в домашних условиях.

*Хотите узнать больше?*

*Посетите наш сайт [www.redmond.company](http://www.redmond.company).*

Здесь вы найдете самую актуальную информацию о предлагаемой технике и ожидаемых новинках, сможете получить консультацию онлайн, а также заказать продукцию REDMOND и оригинальные аксессуары к ней в нашем интернет-магазине.

**Служба поддержки пользователей REDMOND в России:  
8-800-600-90-21 (звонок по России бесплатный).**



*Прежде чем использовать данное изделие, внимательно прочитайте руководство по эксплуатации и сохраните его в качестве справочника. Правильное использование прибора значительно продлит срок его службы.*

**Меры безопасности и инструкции, содержащиеся в данном руководстве, не охватывают все возможные ситуации, которые могут возникнуть в процессе эксплуатации прибора. При работе с устройством пользователь должен руководствоваться здравым смыслом, быть осторожным и внимательным.**

## МЕРЫ БЕЗОПАСНОСТИ

- Производитель не несет ответственности за повреждения, вызванные несоблюдением требований техники безопасности и правил эксплуатации изделия.
- Данный электроприбор представляет собой многофункциональное устройство для приготовления пищи в бытовых условиях и может применяться в квартирах, загородных домах или в других подобных условиях непромышленной эксплуатации. Промышленное или любое другое нецелевое использование устройства будет

считаться нарушением условий надлежащей эксплуатации изделия. В этом случае производитель не несет ответственности за возможные последствия.

- Перед подключением устройства к электросети проверьте, совпадает ли ее напряжение с номинальным напряжением питания прибора (см. технические характеристики или заводскую табличку изделия).
- Используйте удлинитель, рассчитанный на потребляемую мощность прибора: несоответствие параметров может привести к короткому замыканию или возгоранию кабеля.
- Выключайте прибор из розетки после использования, а также во время его очистки или перемещения. Извлекайте электрошнур сухими руками, удерживая его за штепсель, а не за провод.
- Не протягивайте шнур электропитания в дверных проемах или вблизи источников тепла.

Следите за тем, чтобы электрошнур не перекручивался и не перегибался, не соприкасался острыми предметами, углами и кромками мебели.

**STOP**

*ПОМНИТЕ: случайное повреждение кабеля электропитания может привести к неполадкам, которые не соответствуют условиям гарантии, а также к поражению электротоком. При повреждении шнура питания его замену, во избежание опасности, должен производить изготовитель, сервисная служба или аналогичный квалифицированный персонал.*

- Не устанавливайте чашу с продуктами на мягкую поверхность. Это делает прибор неустойчивым во время работы.
- Запрещается прикасаться к подвижным частям прибора во время его работы. Будьте осторожны при работе с S-образным ножом или другими насадками с острыми лезвиями.

- Запрещена эксплуатация прибора на открытом воздухе: попадание влаги или посторонних предметов внутрь корпуса устройства может привести к его серьезным повреждениям.
- Перед очисткой прибора убедитесь, что он отключен от электросети и полностью остыл. Строго следуйте инструкциям по очистке прибора.
- Запрещены самостоятельный ремонт прибора или внесение изменений в его конструкцию. Ремонт прибора должен производиться исключительно специалистом авторизованного сервис-центра. Не профессионально выполненная работа может привести к поломке прибора, травмам и повреждению имущества.

STOP

*ЗАПРЕЩАЕТСЯ погружать корпус прибора в воду или помещать его под струю воды!*

- Прибор не предназначен для использования лицами (включая детей) с пониженными физическими, психическими или умственными способностями или при отсутствии у них опыта или знаний, если они не находятся под контролем или не проинструктированы об использовании данного прибора лицом, ответственным за их безопасность. Дети должны находиться под присмотром для недопущения игры с прибором.

STOP

*ВНИМАНИЕ! Запрещено использование прибора при любых неисправностях.*



### Технические характеристики

Модель.....	FP607
Напряжение.....	220–240 В, 50 Гц
Номинальная мощность.....	1000 Вт
Максимальная мощность.....	1900 Вт
Защита от поражения электотоком.....	класс II
Защита от перегрева.....	есть
Скорости вращения:	
Минимальная скорость.....	14 300 об/мин
Максимальная скорость.....	18 400 об/мин
Импульсный режим.....	есть
Количество скоростей работы.....	7
Количество автоматических режимов работы.....	3
Тип управления.....	электромеханический
Индикация работы.....	светодиодная, звуковая
Объем чаши измельчителя.....	3500 мл
Полезный объем чаши измельчителя.....	2000 мл
Объем чаши блендера.....	1800 мл
S-образный нож измельчителя.....	есть
Набор терок и шинковок.....	есть
Насадка для нарезки кубиками.....	есть
Эмульгирующий нож.....	есть
Нож для теста.....	есть
Соковыжималка для citrusовых.....	есть
Кофемолка.....	есть
Нескользящие ножки с присосками.....	есть
Блокировка при неправильной сборке.....	есть
Длина электрошнура.....	0,8 м
Габаритные размеры (Ш × В × Г).....	190 × 210 × 230 мм
Вес нетто.....	5,3 кг

### Комплектация

Основание комбайна с электродвигателем.....	1 шт.
Чаша комбайна с крышкой.....	1 шт.
Толкатель с мерным стаканом.....	1 шт.
Съемная втулка.....	2 шт.
S-образный нож измельчителя.....	1 шт.
Диск для крепления терки/шинковки.....	1 шт.
Крупная терка.....	1 шт.
Средняя терка.....	1 шт.
Мелкая терка.....	1 шт.
Крупная шинковка.....	1 шт.
Мелкая шинковка.....	1 шт.
Шинковка для нарезки картофеля фри.....	1 шт.
Насадка для нарезки кубиками.....	1 шт.
Эмульгирующий нож.....	1 шт.
Соковыжималка для citrusовых.....	1 шт.
Насадка-кофемолка.....	1 шт.
Насадка-блендер.....	1 шт.
Кондитерский шпатель.....	1 шт.
Нож для теста.....	1 шт.
Приспособление для очистки режущей решетки.....	1 шт.
Руководство по эксплуатации.....	1 шт.
Сервисная книжка.....	1 шт.





*Производитель имеет право на внесение изменений в дизайн, комплектацию, а также в технические характеристики изделия в ходе постоянного совершенствования своей продукции без дополнительного уведомления об этих изменениях. В технических характеристиках допускается погрешность ±10%.*

**Устройство модели** (схема **A1**, стр. 4)

1. Основание прибора с электродвигателем
2. Панель управления
3. Соединительный вал
4. Чаша комбайна
5. Крышка чаши комбайна
6. Выступ для фиксации крышки
7. Отверстие для подачи продуктов
8. Шнур электропитания
9. Съёмная втулка
10. Толкатель с мерным стаканом
11. Основание с лезвиями для насадки-кофемолки
12. Колба насадки-кофемолки
13. Крышка чаши блендера с отверстием для подачи продуктов
14. Чаша блендера с градуированной шкалой
15. Несъемный нож
16. Эмульгирующий нож
17. Поддон решетки соковыжималки для citrusовых
18. Вращающаяся головка соковыжималки для citrusовых
19. Насадка для нарезки кубиками:
  - a. диск с фиксирующими зажимами
  - b. рама с горизонтальным ножом
  - c. ручка насадки
  - d. режущая решетка
20. Защитные чехлы для ножа измельчителя
21. S-образный нож
22. Нож для теста

23. Диск для крепления терки/шинковки
24. Крупная терка
25. Средняя терка
26. Мелкая терка
27. Крупная шинковка
28. Мелкая шинковка
29. Шинковка для нарезки картофеля фри
30. Кондитерский шпатель
31. Приспособление для очистки режущей решетки
32. Запасная съёмная втулка

**Панель управления** (схема **A2**, стр. 5)

1. Шкала скорости работы прибора
2. Регулятор скорости вращения с таймером
3. **▶||** – кнопка начала/окончания работы, запуска выбранной программы
4.  – кнопка выбора программы приготовления смузи
5.  – кнопка выбора программы измельчения мяса
6.  – кнопка выбора программы колки льда
7.  – кнопка включения/отключения импульсного режима
8.  – кнопка включения/отключения прибора

**I. ПЕРЕД НАЧАЛОМ ИСПОЛЬЗОВАНИЯ**

Аккуратно достаньте изделие и его комплектующие из коробки. Удалите все упаковочные материалы и рекламные наклейки.



*Обязательно сохраните на месте предупреждающие наклейки, наклейки-указатели (при наличии) и табличку с серийным номером изделия на его корпусе!*



*После транспортировки или хранения при низких температурах необходимо выдержать прибор при комнатной температуре не менее 2 часов перед включением.*

Полностью размотайте электрошнур. Корпус прибора протрите влажной тканью. Съемные детали промойте мыльной водой, тщательно просушите все элементы прибора перед включением в электросеть. Будьте осторожны при обращении с ножами: они очень острые.

Перед началом работы убедитесь в том, что внутренние и внешние части прибора не имеют повреждений, сколов и других дефектов.

## II. ЭКСПЛУАТАЦИЯ ПРИБОРА

Благодаря использованию насадок комбайн REDMOND FP607 может выполнять функции нескольких кухонных приборов:

<p><b>Нож измельчителя</b> быстро измельчает мясо, твердый сыр, овощи, травы, чеснок, лесные и грецкие орехи и т. п.</p>	
<p><b>Нож для теста</b> предназначен для приготовления жидкого теста</p>	
<p><b>Эмульгирующий нож</b> незаменим для приготовления различных эмульсий, домашнего майонеза и других соусов</p>	

<p><b>Крупная, средняя и мелкая терки</b> мелко нарезают яблоки, морковь, корни сельдерея, твердый сыр и другие продукты для салатов или для последующей обжарки (пассерования)</p>	
<p><b>Крупная и мелкая шинковки</b> нарезают ломтиками морковь, яблоки, шинкуют капусту и т. п. Для приготовления блюд восточной кухни идеально подойдет мелкая шинковка, нарезающая продукты очень тонкими ломтиками</p>	
<p><b>Шинковка для картофеля фри</b> идеально нарежет картофель для жарки во фритюре</p>	
<p><b>Насадка для нарезки кубиками</b> нарежет кубиками или короткой соломкой картофель (сырой и вареный), морковь, огурцы, томаты сладкий перец, репчатый лук, яблоки, груши, мягкие фрукты без косточек, мягкий сыр, вареную колбасу, а также вареное или жареное, отделенное от костей мясо птицы</p>	
<p><b>Кофемолка</b> быстро и качественно измельчает кофейные зерна до грубого, среднего или тонкого помола</p>	
<p><b>Соковыжималка</b> для цитрусовых позволяет получать свежие домашние соки из всех видов цитрусовых</p>	

**Блендер** измельчает и равномерно смешивает ингредиенты для детского питания, освежающих коктейлей, супов-пюре



## Общие правила работы с прибором

- Устанавливайте основание прибора на ровную твердую горизонтальную поверхность.
- Заполняйте чашу комбайна продуктами не выше максимальной отметки на мерной шкале, а чашу блендера – не более чем 2/3 максимального объема.
- Мясо перед измельчением или нарезкой разморозьте, отделите от костей и удалите жилы.
- Перед обработкой горячих продуктов дайте им остыть: они станут тверже, что облегчит нарезку и предотвратит превращение продуктов в пюре.
- Перед обработкой фруктов и ягод разрежьте их и извлеките косточки.
- Все продукты перед обработкой должны быть разморожены.
- Перед смешиванием горячих продуктов снимите емкость с плиты. Дайте продуктам остыть, не смешивайте продукты или жидкости при температуре выше 80°C. Берегитесь брызг.
- Загружайте продукты в чашу через отверстие для подачи продуктов, используя толкатель.





**ЗАПРЕЩАЕТСЯ** проталкивать продукты иными предметами или руками во избежание травм или поломки прибора!

**Максимальное время обработки – 1 минута. Перед повторной обработкой делайте перерыв не менее 3 минут. После пяти включений подряд необходимо, чтобы прибор полностью остыл (в течение 15–20 минут).**



*Переносите моторный блок, удерживая его двумя руками.*

1. Подключите прибор к электросети, прозвучит звуковой сигнал. Вся индикация панели управления загорится, а затем погаснет (кроме индикатора кнопки ). Прибор перейдет в спящий режим.
2. Нажмите кнопку , прозвучит звуковой сигнал, индикация панели управления загорится. Прибор перейдет в режим ожидания.
3. Для быстрого запуска прибора нажмите кнопку  **II**, на таймере начнется прямой посекундный отсчет времени работы. Далее изменяйте мощность, вращая регулятор вправо, процесс увеличения/уменьшения мощности будет отображаться на шкале скорости работы.



*При бездействии более 1 минуты прибор подаст 4 звуковых сигнала и перейдет в спящий режим.*



*Начинайте работу на минимальной скорости, при необходимости увеличивая её. Скорость работы также можно установить до старта.*





*Не поворачивайте регулятор скорости дальше крайних положений во избежании механической поломки!*

4. Чтобы остановить работу прибора, нажмите на кнопку ►||, отсчет времени на таймере будет приостановлен. Для продолжения работы нажмите кнопку ►|| повторно, таймер продолжит отсчет.



*В режиме быстрого запуска автоматическое отключение произойдет через 2 минуты непрерывной работы. Индикация панели управления загорится, прибор перейдет в режим ожидания.*

5. Для выбора одной из автоматических программ нажмите на соответствующую кнопку на панели управления. Прибор подаст звуковой сигнал, на таймере отобразится время работы программы.

	Режим приготовления смузи	Рекомендуется для взбивания сливок, яиц, приготовления кремов, молочных коктейлей, пюре из овощей и фруктов <b>В качестве насадки используется блендер</b> <b>Автоматическое отключение после 1 минуты непрерывной работы</b>
	Режим измельчения мяса	Рекомендуется для измельчения мяса <b>В качестве насадки используется чаша комбайна</b> <b>Автоматическое отключение после 30 секунд непрерывной работы</b>
	Режим колки льда	Рекомендуется для измельчения льда при приготовлении коктейлей, обработки замороженных ягод, твердых продуктов, орехов <b>В качестве насадки используется блендер</b> <b>Автоматическое отключение после 1 минуты непрерывной работы</b>



*Используйте автоматические программы только с теми насадками, для которых они предназначены.*

6. Для запуска выбранной программы нажмите кнопку ►||, таймер начнет обратный посекундный отсчет времени работы.

7. Чтобы остановить программу, нажмите кнопку ►||. При повторном нажатии кнопки ►|| прибор возобновит работу и будет продолжать ее до завершения программы.
8. По завершении автоматической программы прибор перейдет в режим ожидания, на таймере отобразятся нулевые значения.
9. Для запуска импульсного режима нажмите и удерживайте кнопку . Двигатель будет работать на максимальной скорости. Отпустите, чтобы прекратить работу.



*Удерживайте кнопку , в течение 3-5 секунд с перерывом на 1-2 секунды. Это позволит лучше контролировать процесс измельчения продукта и избежать перегрева двигателя.*



*Не используйте импульсный режим при работе с эмульгирующим ножом и ножом для теста, теркой (шинковкой) и соковыжималкой для цитрусовых.*

10. Чтобы выключить прибор, нажмите на кнопку  (прибор перейдет в спящий режим) и отключите его от электросети. Индикация панели управления погаснет.

### Использование измельчителя

Порядок сборки и использования измельчителя см. на схеме **A3**, стр. 6.

Поверните чашу по часовой стрелке до щелчка. Наденьте нож измельчителя на съемную втулку и осторожно снимите защитные пластиковые чехлы с лезвий ножа, затем установите съемную втулку с ножом на соединительный вал внутри чаши. Не касайтесь лезвий, они очень острые! Загрузите предварительно нарезанные кусочками по 3–4 см продукты в чашу.

Установите крышку на чашу и поверните ее по часовой стрелке до щелчка, чтобы стрелка ∇ на крышке оказалась над значком .

## Использование терок (шинковок) и насадки для картофеля фри

Порядок сборки и использования терки (шинковки) см. на схеме **A4**, стр. 7.

Поверните чашу по часовой стрелке до щелчка, установите диск с закрепленной теркой (шинковкой) на съемную втулку так, чтобы металлический стержень втулки попал в круглое отверстие на терке (шинковке). Для удобства установки на диске предусмотрены отверстия для пальцев. Установите крышку и поверните ее по часовой стрелке до щелчка, чтобы стрелка ∇ на крышке оказалась над значком .

Загружайте продукты в чашу через отверстие для подачи продуктов, крупные ингредиенты разрежьте на несколько частей. Проталкивайте их толкателем.

**STOP** Проталкивайте продукты, слегка нажимая на толкатель, не прилагайте чрезмерных усилий – это может привести к перегрузке и поломке съемной втулки. Поломка съемной втулки при данных обстоятельствах не будет являться гарантийным случаем.

*ЗАПРЕЩАЕТСЯ проталкивать продукты иными предметами или руками во избежание травм или поломки прибора!*

## Использование насадки для нарезки кубиками

Порядок сборки и использования насадки для нарезки кубиками см. на схеме **A5**, стр. 8.

Поверните чашу по часовой стрелке до щелчка, установите насадку для нарезки кубиками на соединительный вал внутри

чаши, совместив центр режущей решетки с ручкой чаши. Держите насадку за пластиковую ручку в центре диска.

**STOP** Не касайтесь горизонтального ножа и решетки во избежание травм!

Установите крышку и поверните ее по часовой стрелке до щелчка, чтобы стрелка ∇ на крышке оказалась над значком .

Загружайте продукты в чашу через отверстие для подачи продуктов, крупные ингредиенты разрежьте на несколько частей. Проталкивайте их толкателем. Увеличивая или уменьшая давление на толкатель, можно регулировать размер кубиков.

**STOP** Проталкивайте продукты, слегка нажимая на толкатель, не прилагайте чрезмерных усилий – это может привести к перегрузке и поломке съемной втулки. Поломка съемной втулки при данных обстоятельствах не будет являться гарантийным случаем.

*ЗАПРЕЩАЕТСЯ проталкивать продукты иными предметами или руками во избежание травм или поломки прибора.*

## Использование кофемолки

Порядок сборки и использования кофемолки см. на схеме **A6**, стр. 9.

Наполняйте стеклянную колбу кофемолки зернами на 1/3.

Обрабатывайте зерна кофе, нажимая и удерживая кнопку  в течение 10–30 секунд.

*Максимальное время обработки – 30 секунд. Перед повторной обработкой делайте перерыв не менее 5 минут. После 5 включений подряд необходимо дать прибору полностью остыть в течение 15 минут.*

### Использование соковыжималки для цитрусовых

Порядок сборки и использования соковыжималки для цитрусовых см. на схеме **A7**, стр. 10.

Поместите поддон соковыжималки на чашу и поверните по часовой стрелке так, чтобы выступ под ручкой поддона совместился с пазом на ручке чаши. Установите головку соковыжималки на механизм вращения в поддоне до упора.

Во время работы прибора аккуратно удерживайте обрабатываемую половинку цитруса у вращающейся головки соковыжималки.

 *Периодически очищайте поддон соковыжималки от скопившейся мякоти.*

**Максимальное время обработки – 2 минуты. Рекомендуемый перерыв между включениями – 10 минут.**

### Использование чаши блендера

Порядок установки, использования и разборки чаши блендера см. на схеме **A8**, стр. 11.

 **ВНИМАНИЕ!** *Перед пуском убедитесь, что на чашу блендера установлена крышка, а отверстие для подачи продуктов закрыто заглушкой.*

Твердые ингредиенты предварительно нарежьте кусочками размером 3–4 см.

 *Твердые ингредиенты допускается перемешивать только с добавлением достаточного количества жидкости. Продукты в форме порошка также рекомендуется перемешивать с добавлением жидкости или предварительно растворив их в ней.*

При необходимости добавления ингредиентов остановите работу прибора и снимите заглушку. Добавьте ингредиенты через отверстие в крышке, перед продолжением работы установите заглушку обратно.

**Время непрерывной работы прибора в зависимости от нагрузки не должно превышать 2 минуты. Рекомендуемый перерыв между включениями – 10 минут.**

### Системы защиты

- Прибор оснащен системой автоматического отключения при перегреве. Если во время работы двигатель неожиданно остановился, отключите прибор от электросети и дайте ему остыть в течение 30 минут. После подключения к электросети прибор будет готов к работе.
- Прибор оборудован защитной системой блокировки. Если чаша установлена неправильно или крышка чаши закрыта не до конца, двигатель не будет работать. Если после подключения к электросети прибор не включается, отключите прибор от электросети и проверьте правильность сборки: все элементы прибора должны быть установлены плотно, до упора.

## III. УХОД ЗА ПРИБОРОМ

### Очистка прибора

Рекомендуемые способы очистки различных деталей прибора приведены в таблице **A10**, стр. 13. Очищайте все детали и насадки прибора сразу после использования.

**!** **ВНИМАНИЕ!** Перед разборкой и очисткой выключите прибор и отключите его от электросети.

Протирайте основание прибора с электродвигателем влажной мягкой тканью. Насадки и другие детали прибора очищайте мягкими неабразивными моющими средствами.

**STOP** ЗАПРЕЩАЕТСЯ погружать основание прибора и шнур электропитания в воду или помещать их под струю воды!

ЗАПРЕЩАЕТСЯ использование при очистке прибора грубых салфеток или губок, абразивных паст. Также недопустимо использование любых химически агрессивных или других веществ, не рекомендованных для применения с предметами, контактирующими с пищей.

При очистке ножей и лезвий будьте осторожны – они очень острые! Промывайте их под струей теплой воды. После очистки наденьте предохранительные чехлы на лезвия ножа.

Металлические поверхности и детали хорошо отмываются, приобретая блеск, при добавлении в воду лимонного сока. Не очищайте металлические детали прибора в посудомоечной машине, поскольку моющие средства могут вызвать потемнение их поверхности.

Нож для теста, диск для крепления теркок/шинковок, эмульгирующий нож, поддон и головку соковыжималки для цитрусовых, стеклянную колбу насадки-кофемолки, приспособление для очистки режущей решетки можно очищать как под струей теплой воды, так и в посудомоечной машине. Максимальная температура при очистке неметаллических деталей в посудомоечной машине не должна превышать 40°C.

Перед повторной эксплуатацией детали прибора должны полностью высохнуть при комнатной температуре и естественной вентиляции воздуха.

## Очистка насадки для нарезки кубиками

Порядок очистки насадки для нарезки кубиками см. на схеме **A9**, стр. 12. Храните насадку в собранном виде.

**!** Не касайтесь верхнего края решетки руками во избежание травмы! Режущие кромки остро заточены!

## Хранение и транспортировка

Перед хранением и повторной эксплуатацией очистите и полностью просушите все части прибора. Храните прибор в сухом вентилируемом месте вдали от нагревательных приборов и попадания прямых солнечных лучей.

При транспортировке и хранении запрещается подвергать прибор механическим воздействиям, которые могут привести к повреждению прибора и/или нарушению целостности упаковки.

Необходимо беречь упаковку прибора от попадания воды и других жидкостей.

## IV. ПЕРЕД ОБРАЩЕНИЕМ В СЕРВИС-ЦЕНТР

Неисправность	Возможные причины	Способ устранения
Прибор не работает	Шнур электропитания не подсоединен к электросети	Подсоедините шнур питания прибора к электросети



Неисправность	Возможные причины	Способ устранения
Прибор не работает	В электророзетке отсутствует напряжение	Подключите прибор к исправной электророзетке
	Сработала система блокировки двигателя из-за неправильной сборки прибора	Следуйте указаниям раздела «Системы защиты»
При измельчении продуктов чувствуется сильная вибрация прибора	Продукты нарезаны слишком крупно	Нарезайте продукты мельче
	Прибор установлен на наклонной или неровной поверхности	Установите прибор на ровную твердую горизонтальную поверхность
	На терке (шинковке) скапливается измельченный продукт	Выключите прибор. Очистите терку (шинковку)
Электродвигатель работает, но втулка не вращается	Из-за перегрузки сломалась съемная втулка	Прибор оснащен защитой внутренних элементов. Для защиты электродвигателя и шестеренок используется втулка, которая при перегрузке повреждается. Чтобы избежать перегрузки, не прилагайте чрезмерных усилий при проталкивании продуктов. Замените втулку (запасная втулка входит в комплект поставки). Поломка съемной втулки при данных обстоятельствах не является гарантийным случаем

Неисправность	Возможные причины	Способ устранения
Во время работы прибор неожиданно выключился	Сработала защита двигателя от перегрева	Следуйте указаниям раздела «Системы защиты»
Во время работы прибора появился посторонний запах	На некоторые части прибора нанесено защитное покрытие	Запах исчезнет после нескольких включений



*В случае если неисправность устранить не удалось, обратитесь в авторизованный сервисный центр.*

*Запчасти для постгарантийного ремонта можно найти на сайте <https://redmondsale.com/>*

## V. ГАРАНТИЙНЫЕ ОБЯЗАТЕЛЬСТВА

На данное изделие предоставляется гарантия сроком на 12 месяцев с момента приобретения. В течение гарантийного периода изготовитель обязуется устранить путем ремонта, замены деталей или замены всего изделия любые заводские дефекты. Гарантия вступает в силу только в том случае, если дата покупки подтверждена печатью магазина и подписью продавца на оригинальном гарантийном талоне. Настоящая гарантия признается лишь в том случае, если изделие применялось в соответствии с руководством по эксплуатации, не ремонтировалось, не разбиралось и не было повреждено в результате неправильного обращения с ним, а также сохранена полная комплектность изделия. Данная гарантия не распространяется на естественный износ изделия и расходные материалы (ножи, съемные втулки и т. д.).

Срок службы изделия и срок действия гарантийных обязательств на него исчисляются со дня продажи или с даты изготовления изделия (в случае, если дату продажи определить невозможно). Дату изготовления прибора можно найти в серийном номере, расположенном на идентификационной наклейке на корпусе изделия. Серийный номер состоит из 13 знаков. 4-й и 5-й знаки обозначают месяц, 6-й и 7-й – год выпуска устройства.

0	0	0	1	1	2	2	3	3	3	3	3	3
---	---	---	---	---	---	---	---	---	---	---	---	---

1 – месяц производства (01 – январь, 02 – февраль ... 12 – декабрь)

2 – год производства (21 – 2021 г., 22 – 2022 г. ... 30 – 2030 г.)

3 – серийный номер модели

Установленный производителем срок службы прибора составляет 3 года со дня его приобретения при условии, что эксплуатация изделия производится в соответствии с данным руководством и применимыми техническими стандартами.



*Упаковку, руководство пользователя, а также сам прибор необходимо утилизировать в соответствии с местной программой по переработке отходов. После окончания срока службы не выбрасывайте прибор вместе с бытовыми отходами. Передайте его в специализированный пункт для дальнейшей утилизации. Проявите заботу об окружающей среде. Отходы, образующиеся при утилизации изделий, подлежат обязательному сбору с последующей утилизацией в установленном порядке и в соответствии с действующими требованиями и нормами отраслевой нормативной документации, в том числе в соответствии с СанПиН 2.1.7.1322-03 «Гигиенические требования к размещению и обезвреживанию отходов производства и потребления».*



Осы бұйымды пайдаланудың алдында оны пайдалану бойынша нұсқаулықты мұқият оқыңыз және анықтамалық ретінде сақтап қойыңыз. Аспапты дұрыс пайдалансаңыз, оның қызмет ету мерзімі көпке ұзарады.

Бұл нұсқаулықтағы қауіпсіздік шаралары мен нұсқаулар құралды қолдану кезінде туындауы мүмкін барлық жағдайларды қамтымайды. Бұл құрылғымен жұмыс кезінде қолданушы ақылға сүйеніп, абай әрі мұқият болуы тиіс.

## ҚАУІПСІЗДІК ШАРАЛАРЫ

- Қауіпсіздік техникасы талаптары мен бұйымды пайдалану ережелерін ұстанбаудан туындаған зақымдар үшін өндіруші жауапкершілікке тартылмайды.
- Бұл электр аспап тұрмыстық жағдайларда әзірлеуге арналған көпфункционалды құрылғы болып табылады және пәтерлерде, қала сыртындағы үйлерде емес пайдаланудың басқа жағдайларында қолданыла алады. Құрылғыны өнеркәсіптік немесе кез келген басқа мақсатсыз пайдалану бұйымды дұрыс пайдалану шарттарын бұзу болып табылады. Бұл жағдайда өндіруші ықтимал салдарлар үшін жауап бермейді.

STOP

- Құрылғыны электр желіге қосудың алдында оның кернеуі аспап қоректенуінің номиналды кернеуіне сәйкес келетінін тексеріңіз (бұйымның техникалық сипаттамасын немесе зауыттық кестешесін қараңыз).
- Аспаптың тұтынылатын қуатына арналған ұзартқышты пайдаланыңыз – параметрлердің сәйкес келмеуі қысқа тұйықталуға немесе кабельдің тұтануына әкеліп соқтыруы мүмкін.
- Аспапты пайдаланған соң, сонымен қатар оны тазалау немесе жылжыту кезінде розеткадан ажыратыңыз. Электр бауды сымынан ұстамай, ашасынан құрғақ қолмен ұстап шығарыңыз.
- Электр қоректену бауын есіктен немесе жылу көздерінің қасында жүргізбеңіз. Электр бауы бұралмауын және бүгілмеуін, өткір заттарға, жиһаздың бұрыштары мен шеттеріне тимеуін байқаңыз.

**ЕСТЕ САҚТАҢЫЗ:** электр қоректену кабелін кездейсоқ зақымдасаңыз, кепілдік шартта-

*рына сәйкес келмейтін ақауларға, сонымен қатар электр тоғының соғуына әкеліп соқтыруы мүмкін. Зақымданған электр бауы сервис-орталықта жылдам ауыстыруды талап етеді. Электр қуат беру сымына зақым келген кезде қауіптілікті болдырмау үшін оны әзірлеуші немесе оның агенті, немесе осыған ұқсас білікті тұлға ауыстыруы керек.*

- Аспапты ашық ауада пайдалануға тыйым салынады: құрылғы корпусының ішіне су немесе бөгде заттардың түсуі оны қатты зақымдауы мүмкін.
- Азық салынған табақты жұмсақ және ыстыққа төзбейтін бетке орнатпаңыз. Бұл аспапты жұмыс кезінде тұрақсыз етеді.
- Жұмыс кезінде аспаптың қозғалатын бөліктерін ұстамаңыз. S- тектес пышақты орнатқанда абай болыңыз: ол өте үшкір.
- Аспапты тазалаған кезде «Аспапты күту» тарауында көрсетілген ережелерді қатаң ұстаныңыз.

STOP

*Аспап корпусын суға бақтыруға немесе оны су ағынына салуға ТЫЙЫМ САЛЫНАДЫ!*

- Бұл аспап физикалық, жүйке немесе психикалық ауытқулары бар немесе тәжірибесі мен білімі жетіспейтін адамдардың (оның ішінде балалардың) қолдануына арналмаған, мұндай тұлғалар қадағаланып, олардың қауіпсіздігі үшін жауап беретін тұлға осы аспапты қолдануға қатысты нұсқау жасалған жағдайлардан басқа. Балалардың аспаппен, оның жинақтаушыларымен, сонымен қатар зауыттық орамымен ойнауына жол бермеу мақсатында қадағалап отыру қажет. Құрылғыны тазалау және қызмет көрсетуді балалар ересектердің қарауынсыз жасамауы тиіс.
- Аспапты өздігіңізбен жөндеуге немесе құрылымына өзгеріс енгізуге тыйым салынады. Қызмет көрсету және жөндеу бойынша барлық жұмыстарды авторландырылған сервис-орталық жасауы керек. Біліксіз жасалған жұмыс аспаптың

бұзылуына, жарақат пен мүлік зақымдануына әкеліп соқтыруы мүмкін.

STOP

**НАЗАР АУДАРЫҢЫЗ!** Аспапты кез келген ақауы бар болғанда пайдалануға тыйым салынады.

### Техникалық сипаттамалары

Үлгі .....	FP607
Кернеу .....	220–240 В, 50 Гц
Нақты қуаты .....	1000 Вт
Максималды қуаты .....	1900 Вт
Тоқтан күйіп қалудан қорғау .....	II дәреже
Қызып кетуден сақтау .....	бар
Айналу жылдамдығы:	
Минималды жылдамдық .....	14 300 айн/мин
Максималды жылдамдық .....	18 400 айн/мин
Импульстық режим .....	бар
Жұмыс жылдамдықтарының саны .....	7
Дайындаудың автоматты бағдарламалардың саны .....	3
Басқару типі .....	электромеханикалық
Жұмыс индикациясы .....	светодиодтікі, дыбысты
Ұнтақтау тостағанының көлемі .....	3500 мл
Ұнтақтау тостағанының жұмыс көлемі .....	2000 мл
Блендердің тостағанының көлемі .....	1800 мл
S-негізді ұсақтағыштың пышағы .....	бар
Шинковоктар мен тероктардың жинағы .....	бар
Кесектеп турауға арналған саптама .....	бар
Эмульгируялық пышақ .....	бар
Қамырға арналған пышақ .....	бар
Цитрусты жемістерге арналған шырын сыққыш .....	бар
Кофе ұсатқыш .....	бар
Дұрыс емес жинақтауда қозғалтқыштың блокировкаға түсіу .....	бар
Ұзын электрлік сым .....	0,8 м
Габаритті өлшемдер (ені × биіктігі × ұзындығы) .....	190 × 210 × 230 мм
Таза салмақ .....	5,3 кг

**Жинақтама**

Комбайнның электрқозғалтқышы бар табаны.....	1 дана
Комбайнның қақпағы бар тостағаны.....	1 дана
Итергіш және өлшеуіш стақан .....	1 дана
Алмалы-салмалы төлке .....	2 дана
S-негізді ұсақтағыштың пышағы.....	1 дана
Үккішті/кескішті орнатуға арналған диск .....	1 дана
Ірі үккіш .....	1 дана
Орташа үккіш .....	1 дана
Ұсақ үккіш.....	1 дана
Ірі майдалап турау .....	1 дана
Ұсақ майдалап турау.....	1 дана
Фри-картопты кесуге арналған кескіш.....	1 дана
Кесектеп турауға арналған саптама.....	1 дана
Эмульгируялық пышақ.....	1 дана
Цитрусты жемістерге арналған шырын сыққыш .....	1 дана
Кофе ұсатқыш.....	1 дана
Қондырма-блендер.....	1 дана
Кондитерлік күрекшені .....	1 дана
Қамырға арналған пышақ .....	1 дана
Кесетін торды тазалауға арналған құрал.....	1 дана
Пайдалану жөніндегі нұсқаулық.....	1 дана
Сервисті кітапша.....	1 дана

*Өндіруші келесі өзгерістер туралы қосымша хабарландырусыз өз өнімдерін жетілдіру барысында дизайнға, жинақталуға, сонымен қатар бұйымның техникалық сипаттамаларына өзгерістер енгізуге құқылы. Техникалық сипаттамаларда ±10% қателікке жол беріледі.*





**Аспаптың құрылымы (A1 сурет, 4 бет)**

1. Комбайнның электрқозғалтқышы бар табаны

2. Басқару тақтасы
3. Жалғағыш білік
4. Комбайнның тостағаны
5. Комбайнның тостаған қақпақ
6. Қақпағын реттеуге арналған шығыңқы орын
7. Өнімдер беруге арналған саңылау
8. Электр сымы
9. Алмалы-салмалы төлке
10. Итергіш және өлшеуіш стақан
11. Кофе ұнтақтағышының жалғастырғыш қақпағы
12. Кофе ұнтақтағышы саптамасының шыны сауыты
13. Блендердің азық-түлік салуға арналған саңылауы бар қақпағы
14. Блендердің бөліктенген өлшеуіш шәкілі бар тостағаны
15. Алынбайтын пышақ
16. Эмульгируялық пышақ
17. Шырын сыққыштың тор түпқоймасы
18. Цитрус тектестерге арналған шырын сыққыштың айналмалы бастиегі
19. Кесектеп турауға арналған саптама:
  - a. Бекітетін қысқыштары бар диск
  - b. Көлбеу пышақты рама
  - c. Қондырманың тұтұқасы
  - d. Кесетін тор
20. Қауіпсіз сақтауға арналған қабы үшін S-тәрізді пышақ
21. S-тәрізді пышақ
22. Қамырға арналған пышақ
23. Үккішті/кескішті бекітуге арналған диск
24. Ірі үккіш

25. Орташа үккіш
26. Ұсақ үккіш
27. Ірі майдалап турау
28. Ұсақ майдалап турау
29. Фри-картопты кесуге арналған ұсақтап кескіш
30. Кондитерлік күрекшені
31. Кесетін торды тазалауға арналған құрал
32. Қосалқы алмалы-салмалы төлке

### Басқару тақтасы (A2) сурет, 5 бет)

1. Құрылғы жылдамдық шкаласы
2. Таймері бар айналу жылдамдығын реттегіш
3. ►II – бағдарламаны бастау/кідірту батырмасы
4.  батырмасы – смузи дайындау бағдарламасын таңдау
5.  батырмасы – ет ұнтақтау дайындау таңдау
6.  батырмасы – мұзды ұнтақтау дайындау таңдау
7.  – импульстік режимді қосу/өшіру батырмасы
8.  – құрылғыны қосу/өшіру батырмасы

## I. ПАЙДАЛАНА БАСТАУ АЛДЫНДА

Бұйым мен оның құрамдастарын қораптан абайлап шығарыңыз. Барлық орау материалдары мен жарнамалық жапсырмаларды алып тастаңыз.



*Корпусағы ескертетін жапсырма, жапсырма-көрсеткіш (бар болса) және бұйымның сериялық нөмірі бар кестешені орнында міндетті түрде сақтаңыз!*

*Тасымалдау немесе төмен температураларда сақтаған соң аспапты қосар алдында кем дегенде 2 сағатқа бөлме температурасында ұстау керек.*

Электр бауды толық жайыңыз. Аспап корпусын ылғал матамен сүртіңіз. Шешілмелі бөлшектерді сабынды сумен жуыңыз, аспаптың барлық элементтерін электр желіге қосаралдында мұқият кептіріңіз. Пышақтарды ұстаған кезде абай болыңыз: олар өте өткір. Әзірлеудің алдында құрылғы сыртқы және көзге көрінетін ішкі бөліктерінде зақым, жарық және басқа ақау жоқтығына көз жеткізіңіз.

## II. ҚҰРАЛДЫ ПАЙДАЛАНУ

REDMOND FP607 ас үй комбайны ауыстырмалы саптамалары жиынтығының арқасында бірнеше ас құралының қызметтерін атқара алады:

<p><b>Ұсақтағыштың пышағы</b> етті, қатты ірімшікті, көкөністерді, орман және грек жаңғақтарды, шөптерді, сарымсақты және басқа азықтарды тез уақтайды</p>	
<p><b>Қамырға арналған пышақ</b> сұйық қамыр жасауға тағайындалған</p>	
<p><b>Эмульгациялайтын пышақ</b> әр түрлі эмульсияларды, үй майонезін және басқа тұздықтарды жасау үшін ауыстырғысыз</p>	
<p><b>Ірі, орташа және ұсақ үккіштер</b> алманы, сабзиді, балдырқөк тамырларын, қатты ірімшікті және салаттарға арналған немесе кейінгі қуырмаға (қуыруға) арналған басқа өнімдерді ұсақ турайды</p>	

<p><b>Ірілеп және майдалап кескіштер</b> сәбізді, алманы тілімдеп кеседі, қырыққабатты және т. б. майдалап тұрайды. Шығыс асханасын дайындау үшін өнімдерді өте жұқа тіліктермен кесетін, майдалап тұрайтын кескіштер өте жақсы келеді</p>	
<p><b>Фри картопты турауға арналған майдалап турағыш</b> фритторға картопты қуыру үшін тамаша кеседі</p>	
<p><b>Шаршылап турауға арналған қондырма</b> көжеге және бұқтырып пісіретін тағамдарға қажет жемістерді, салатқа арналған – ірімшікті, шұжықты және құстың етін шаршылап немесе қысқа салом түрінде кеседі</p>	
<p><b>Кофе ұнтақтағышы</b> кофе дәндерін ірі, орташа немесе ұсақ етіп майдалайды</p>	
<p><b>Цитрус тектестерге арналған</b> шырын сыққыш цитрус тектестердің барлық түрінен жаңа сығылған үй шырындарын алуға мүмкіндік береді</p>	
<p><b>Блендер балаларға арналған</b> тағамның, сергіткіш көктейльдің, көже-езбенің ингредиентерді уақтайды және бірдей етіп араластырады</p>	

### Аспаппен жұмыстағы жалпы әрекеттер

- Құрал табанын тегіс қатты жазық бетке орнатыңыз.
- Азық-түлікті табаққа ең жоғарғы белгісінен асырмай салыңыз.
- Етті тураудың алдында жібітіңіз, сүйегінен бөліп, сіңірін алып тастаңыз және алып тастауға сымдар.
- Ыстық өнімдерді кесер алдында оларды суытыңыз: олар қатты болады да, бұл кесуді жеңілдетіп, өнімдердің езбеге айналуына жол бермейді.
- Жеміс пен жидекті өңдегенде оларды кесіп, сүйектерін шығарыңыз.
- Мұздатылған азықты тураудың алдында еріту керек.
- Ыстық азықты араластырудың алдында ыдысты плитадан алыңыз. Азықты суытыңыз, азық немесе сұйықтықтың температурасы 80°C жоғары болса, оларды араластырмаңыз.
- Азық-түлікті итергішті пайдалана отырып, табаққа өнімдер беруге арналған саңылау арқылы салыңыз.

STOP

*Азық-түлікті жарақат алмау немесе аспапты сындырмау үшін басқа заттармен немесе қолмен итеруге ТЫЙЫМ САЛЫНАДЫ!*

**Өңдеудің шекті уақыты – 1 минут. Қайта өңдер алдында 3 минуттан кем болмайтын уақыт үзіліс жасаңыз. 5 рет қатарынан қосқаннан кейін аспапты толықтай суыту қажет (15–20 минуттай).**





*Мотор блогын екі қолмен ұстап тұрып тасымалдаңыздар*

1. Құралды электр желісіне қосыңыз, құрылғы дыбысты сигнал шығарады. Басқару панелінің барлық индикаторлары жанады, содан кейін сөнеді (🔊 индикаторынан басқа). Құрылғы ұйқы режиміне өтеді.
2. 🔄 түймені басыңыз, дыбыстық сигнал естіледі және басқару панелінің индикаторы жанады. Құрылғы күту режиміне өтеді.



*1 минуттан астам әрекет болмаса, құрылғы 4 дыбыстық сигнал шығарады және ұйқы режиміне өтеді.*

3. Құрылғыны жылдам іске қосу үшін ►► түймешігін басыңыз, таймер секунд сайын жұмыс уақытын тікелей кері санай бастайды. Одан әрі реттегішті оңға айналдыра отырып, қатты ауыстырыңыз. Жұмыс жылдамдығын әр өзгерген кезде дисплейде оның мәні көрсетілетін болады.



*Өңдеуді ең төмен жылдамдықта бастаңыз да, қажетінше жылдамдығын арттырып отырыңыз.*



*Механикалық сынудан сақтану үшін жылдамдықты реттегішті шеткі жағдайдан әрі бұрпаңыз!*

4. Құрылғының жұмысын тоқтату үшін ►► батырмасын басыңыз, таймердегі кері санақ кідіріледі. Жұмысты жалғастыру үшін ►► батырмасын қайтадан басыңыз, таймер санауды жалғастырады.



*Жылдам іске қосу режимінде автоматты түрде өшіру 2 минут кейін үздіксіз жұмыс істейді. Басқару панелінің индикаторы жанады және құрылғы күту режиміне өтеді.*

5. Тиісті түймені басыңыз, дайындаудың автоматты режимдерінің біреуін таңдаңыз, таңдалған режим индикаторы жыпылықтайтын болады. Аспаптан дыбыстық сигнал естіледі де, таймер жұмыс уақытын көрсетеді.

	Смузи дайындау режимі	Коктейльдерді дайындау үшін, қатырылған жемістерді, қатты өнімдерді, жаңғақтарды өңдеуге ұсынылады <b>Блендер қосымша ретінде пайдаланылады 60 секунд кейін автоматты түрде өшіру</b>
	Етті ұнтақтау	Етті ұнтақтау үшін ұсынылады <b>Қосымша құрал ретінде тағамдық процессордың тостағанын пайдаланады 30 секунд кейін автоматты түрде өшіру</b>
	Мұзды ұсақтау	Қаймақ, жұмыртқаны былғауға, крем, сүт коктейльдерін, көкністер мен жеміс-жидектер езбесін дайындауға ұсынылады <b>Блендер қосымша ретінде пайдаланылады 60 секунд кейін автоматты түрде өшіру</b>



*Автоматты бағдарламаларды тек олар тағайындалған тіркелермен бірге пайдаланыңыз.*

6. Таңдалған режимді іске қосу үшін ►► батырмасын басыңыз. Дисплейде уақыттың секундалық кері санағы жүргізілетін болады.
7. ►► түймешігін басу арқылы бағдарламаны тоқтатуға болады. ►► түймешігін қайта басқан кезде, құрылғы жұмысын жалғастырады және бағдарлама аяқталғанша жалғасады.
8. Аспапты өшіру үшін электр желісінен ажыратыңыз, дисплейдің индикациясы сөнеді.
9. Импульстік режимді үшін 🔄 батырмасын басыңыз және басып ұстаңыз. Қозғалтқыш ең жоғары жылдамдықта жұмыс істейді.



*Қалпына келтіріп, 1–2 секунд үзілістермен 3–5 секунд бойы «P» басып ұстап тұрыңыз. Қозғалтқыш ең жоғары жылдамдықта жұмыс істейді. Бұл тәртіптеме азық-түлікті өңдеу үдерісін жақсырақ бақылауға мүмкіндік береді.*





*Эмульгируялық пышақпен және қамырға арналған пышақпен, үккішпен (майдалап турағышпен) және цитрустықтарға арналған шырынсыққышпен жұмыс істегенде импульстік режимді пайдаланбаңыз.*

10. Құралды ажырату үшін,  батырмасын басыңыз (құрылғы ұйқы режиміне өтеді) мене аспапты электр желісінен ажыратыңыз. Барлық индикация өшіріледі.

### Ұсатқышты пайдалану



Құралды құрастыру және пайдалану ретін тиісті сызбалардан **A3** қараңыз (6 бет).

Тосатғанды орнына түскенге дейін сағат тілі бағытымен айналдырыңыз. Пышақтың қырындағы қорғаныс пластик қаптамасын байқап шешіңіз. Пышағы бар алынбалы төлкені тостағанның ішіндегі жалғайтын білігіне орнатыңыз. Пышақтың жүзіне қол тигізбеңіз, ол өте өткір! Өлшемдері 3–4 см туралған кесектерді ыдысқа тиеніңіз. Қақпақта орнатылған  тілі  белгінің астында болатындай, қақпақты орнына түскенге дейін сағат тілінің бағытымен бұраңыз.

### Үккішті (кескішті) пайдалану

Құралды құрастыру және пайдалану ретін тиісті сызбалардан **A4** қараңыз (7 бет).

Тосатғанды орнына түскенге дейін сағат тілі бағытымен айналдырыңыз, жұмыс істеуге қажетті үккішті (кескішті) таңдап алыңыз да үккішті (кескішті) орнатуға арналған дискінің қуы-

сына қойыңыз. Бекітілген үккішті (кескішті) алынбалы төлкеге оның металл өзегі үккіштің (кескіштің) дөңгелеу қуысына түсетіндей етіп орналастырыңыз. Қолайлы болуы үшін дискіде саусақтарға арналған қуыстардың болуы қарастырылған. Қақпақта орнатылған  тілі  белгінің астында болатындай, қақпақты орнына түскенге дейін сағат тілінің бағытымен бұраңыз. Тағамдарды тостағанға тағамдар салатын қуыс арқылы салыңыз, ірі ингредиенттерді бірнеше бөлікке тераңыз. Оны итергішпен итеріңіз.



*Итергішке сәл басып, тағамдарды итермелеңіз, аса артық күш салмаңыз – бұл артық жүктелуге және алмалы төлкенің сынуына әкелуі мүмкін. Осы жағдайларда алмалы төлкенің сынуы кепілдікті жағдай болып табылмайды.*

*ТҮЙІМ САЛЫНАДЫ! Жарақат алып қалмау үшін немесе аспапты бүлдіріп алмау үшін тағамдарды басқа заттың көмегімен немесе қолмен итеруге болмайды!*

### Текшелеп кесуге арналған қондырманы пайдалану

Құралды құрастыру және пайдалану ретін тиісті сызбалардан **A5** қараңыз (8 бет).

Тосатғанды орнына түскенге дейін сағат тілі бағытымен айналдырыңыз, текшелеп кесуге арналған қондырманы тостағанның ішіндегі жалғастыру білігіне тостағанның тұтқасымен кесетін тордың ортасын біріктіре отырып орналастырыңыз.



*Жарақат алып қалмау үшін тордың сыртқы шеттеріне қол тигізбеңіз! Кесетін жиектері өткірленіп қайралған!*

Қақпақта орнатылған  тілі  белгінің астында болатындай, қақпақты орнына түскенге дейін сағат тілінің бағытымен

бұраңыз. Тағамдарды тостағанға тағамдар салатын қуыс арқылы салыңыз, ірі ингредиенттерді бірнеше бөлікке тараңыз. Оны итергішпен итеріңіз. Итергіштің қысымын арттыра немесе төмендете отырып, текшелердің мөлшерін реттеуге болады.

STOP

*Итергішке сәл басып, тағамдарды итермелеңіз, аса артық күш салмаңыз – бұл артық жүктелуге және алмалы төлкенің сынуына әкелуі мүмкін. Осы жағдайларда алмалы төлкенің сынуы кепілдікті жағдай болып табылмайды.*

*ТЫЙЫМ САЛЫНАДЫ! Жарақат алып қалмау үшін немесе аспапты бүлдіріп алмау үшін тағамдарды басқа заттың көмегімен немесе қолмен итеруге болмайды!*

### Кофе ұнтақтағышты қолдану

Құралды құрастыру және пайдалану ретін тиісті сызбалардан **A6** қараңыз (9 бет).

Кофе ұнтақтағыштың шыны сауытын 1/3-ке дәндермен толтырыңыз.

Жылдамдық реттегішін  қалпына ауыстырып 10–30 секунд бойы, кофені өңдеңіз.

**Өңдеудің барынша ұзақ уақыты – 30 секунд. Қайта өңдеу алдында 5 минуттан кем емес үзіліс жасаңыз. Қатарынан 5 рет қосудан кейін құрал 15 минут ішінде толық сууы қажет**

### Цитрус тұқымдастарына арналған шырын сыққышты қолдану

Құралды құрастыру және пайдалану ретін тиісті сызбалардан **A7** қараңыз (10 бет).

Шырын сыққыш түпқоймасын тостағанға тығыз орнатып, сағат тілімен түпқойма тұтқасы астындағы дөңес тостаған тұтқасындағы саңылаумен сәйкес келгендей етіп бұраңыз. Шырын сыққыштың жұмыс бөлігін түпқоймадағы айналу механизміне тірелгенше дейін орнатыңыз.

Құрал жұмыс істеген кезде, цитрустың өңделетін жартысын шырын сыққыштың айналатын бастиегінде абайлап ұстаңыз.



*Шырын сыққыш түпқоймасын жиналған балдырдан дүркін-дүркін тазалап отырыңыз.*

**Аспаптың жүктемемен бірге үздіксіз жұмыс уақыты 2 минут аспауы тиіс. Қосылулар арасындағы ұсынылатын үзіліс – 10 минут.**

### Блендер тостағанын қолдану

Құралды құрастыру және пайдалану ретін тиісті сызбалардан **A8** қараңыз (11 бет).



*НАЗАР АУДАРЫҢЫЗ! Іске қосар алдында блендер тостағанына қақпақ орнатылғанына көз жеткізіңіз, ал азық-түлік беруге арналған тесік қақпақпен жабылған.*

Қатты ингредиенттерді 3–4 см өлшемге кесектеп алдын ала тұраңыз.



*Қатты ингредиенттерді тек қана сұйықтықтың жеткілікті мөлшерін қосып араластыруға болады. Сонымен қатар ұнтақ түрдегі өнімдерді сұйықтық қосып немесе алдын ала онда ерітіп араластыру қажет.*

Ингредиенттерді қосу қажеттілігі жағдайында құрал жұмысын тоқтатып, бітеуішті алып тастаңыз. Ингредиенттерді қақпақтағы

саңылау арқылы салыңыз, жұмысты жалғастыра алдында бітеуішті қайта орнатыңыз.

**Аспаптың жүктемемен бірге үздіксіз жұмыс уақыты 2 минут аспауы тиіс. Қосылулар арасындағы ұсынылатын үзіліс – 10 минут.**

### Қорғаныс жүйелері

- Құрылғы қызып кету жағдайында автоматты өшіру жүйесімен жабдықталған. Егер жұмыс кезінде қозғалтқыш кенеттен тоқтап қалса, құрылғыны қуат көзінен ажыратып, 30 мин бойы сууға мүмкіндік беріңіз. Электр көзіне қосылғаннан кейін құрылғы жұмысқа дайын болады.
- Аспап қозғалтқышты блокадалаудың қорғаныс жүйесімен жабдықталған. Егер тостаған дұрыс орнатылмаса немесе тостағанның қақпағы дұрыстап жабылмаса, қозғалтқыш жұмыс істемейді. Аспап қосылмайтын болса, аспапты электр желісінен ажыратып, құрастырудың дұрыстығын тексеріңіз: аспаптың барлық элементтері тірелгенше жақсылап орнатылуы тиіс.

## III. АСПАПТЫ КҮТУ

### Аспапты тазалау

Аспаптың әр-түрлі бөлшектерін тазалаудың ұсынылған әдістері **A10** кестесінде (13 бет) келтірілген.



**НАЗАР АУДАРЫҢЫЗ!** Бөлшектеу және тазалау алдында құралды баса отырып өшіріңіз және электрлік желіден ажыратыңыз.

Электр қозғалтқыш блогын ылғал жұмсақ матамен сүртіңіз. Қолданғаннан кейін бірден барлық саптамалары мен құралдың бөлшектерін жұмсақ қажақсыз жуу құралдарымен тазартыңыз.



*Электр қозғалтқыш блогын су ағыны астына салуға немесе суға батыруға тыйым салынады.*

*Тазалаған кезде абразивтік жабынды ысқыштарды және тағамға тиетін заттармен қолдану үшін ұсынылмаған кезкелген химиялық агрессивтік немесе басқа заттарды пайдаланбаңыз.*

Пышақ пен жүздерді тазалағанда мұқият болыңыз – олар өте өткір! Оларды жылы су ағынында жуыңыз. Тазалағаннан кейін сақтандыруыш қаптарын пышақтың жүзіне кигізіңіз.

Металл бөлшектерді ыдыс жуатын машинада тазартпаңыз, себебі жуғыш құралдар олардың бетін қарайтып жіберуі мүмкін.

Қамырға арналған пышақ, үккіш/турағышты бекітуге арналған дискті, кесетін торды тазалауға арналған құрал жылы су ағынының астында да, сонымен қатар ыдыс жуатын машинада тазалауға болады. Ыдыс жуатын машинада металл емес бөлшектерді тазарту кезіндегі максималды температура 40°C аспауы керек.

Қайтадан пайдаланар кезде құралдың бөлшектері ауаның табиғи желдетуі және бөлме температурасы кезінде толықтай құрғатылуы керек.

**Текшелеп кесуге арналған қондырмаларын тазалау** Құралды тазалау ретін тиісті сызбалардан **A9** қараңыз (12 бет). Қондырманы жиналған түрде сақтаңыз.



*Жарақат алып қалмау үшін тордың сыртқы шеттеріне қол тигізбеңіз! Кесетін жиіктері өткірленіп қайралған!*

### Сақтау және тасымалдау

Сақтау және қайта пайдаланудың алдында құралдың барлық бөліктерін тазалап, түгел құрғатыңыз. Құралды құрғақ желденетін жерде жылыту аспаптарынан алыс және тікелей күн сәулелерден алыс сақтаңыз.

Тасымалдау және сақтау кезінде құралдың зақымдануына және/немесе ораманың бүтіндігіне әкелуі мүмкін құралды механикалық әсерлерге ұшарытуға тыйым салынады.

Құралдың орамасын су мен басқа да сұйықтықтардан сақтау қажет.

## IV. СЕРВИС-ОРТАЛЫҚҚА ЖОЛЫҒАР АЛДЫНДА

Ақаулық	Мүмкін болатын себептері	Жою әдістері
Аспап жұмыс істемейді	Электр қоректендіру бауы электр желісіне қосылмаған	Аспаптың қоректендіру бауын электр желісіне қосыңыз
	Электр розеткіде кернеу жоқ	Аспапты жұмыс іс тейтін электр розеткіге қосыңыз
	Құралды теріс жинағандықтан қозғалтқышты блокадеу жүйесі іске қосылды	Құралды өшіріңіз де, оны электр желісінен ажыратыңыз. Құралды «Құралды пайдалану» бөліміне сәйкес жинауды жүргізіңіз

Ақаулық	Мүмкін болатын себептері	Жою әдістері
Азық-түлік-тіуім-тақтағанда аспаптың қатты дірілі сезіледі	Өнімдер тым ірі туралған	Азық-түлікті ұсақтау етіп тұраңыз
	Құрал еңіс немесе тегіс емес бетке орнатылған	Құралды тегіс қатты жазық бетке орнатыңыз
	Құралды теріс жинағандықтан қозғалтқышты блокадеу жүйесі іске қосылды	«Қорғаныс жүйелері» қараңыз
Электр қозғалтқыш жұмыс іспей тұр, бірақ төлке айналмайды	Артық жүктен алмалы-салмалы төлке бұзылды	Құрылғы ішкі элементтер қорғанысымен жабықталған. Электр қозғалтқышы мен тегершігін қорғау үшін артық жүктен түскен жағдайда зақымдалатын, жасалған төлке қолданылады. Артық жүктелуге жол бермеу үшін, тағамдарды итермелегенде артық күш салмаңыз. Төлкені ауыстырыңыз (қосалқы төлке жеткізілім жиынтығына кіреді). Осы жағдайларда алмалы төлкенің сынуы кепілдікті жағдай болып табылмайды
Қозғалтқыш жұмыс кезінде тоқтап қалды	Қызып кетуден сақтау қосылды	«Қорғаныс жүйелері» қараңыз
Жұмыс кезінде пластиктің иісі пайда болады	Аспап жаңа, иіс қорғаныс жабындысынан шығады	Аспапты мұқият тазалаңыз («Аспапты күту» қараңыз). Иіс бірнеше рет қосқан соң кетеді



*Егер қателікті дұрыстай алмасаңыз, авторизацияланған сервистік орталыққа жүгініңіз.*

Кепілдіктен кейінгі жөндеуге арналған қосалқы бөлшектерді табуға болады сайтта қолжетімді <https://redmondsale.com>

## V. КЕПІЛДІКТІ МІНДЕТТЕМЕЛЕР

Осы бұйымға сатып алынған сәттен 12 ай мерзіміне кепілдік беріледі. Кепілдік кезеңі ішінде дайындаушы жөндеу, бөлшектерді ауыстыру немесе барлық бұйымды ауыстыру жолымен кез келген зауыттық ақауларды жоюға міндеттенеді. Кепілдік тек сатып алу күні түпнұсқалық кепілдік талонында дүкен мөрімен және сатушы қолымен расталған жағдайда ғана күшіне енеді. Осы кепілдік тек бұйым пайдалану бойынша нұсқаулыққа сәйкес қолданылған, жөнделмеген, бұзылмаған және онымен дұрыс жұмыс істемеу нәтижесінде зақымданбаған, сонымен қатар бұйымның толық жинағы сақталған жағдайда танылады. Осы кепілдік бұйымның табиғи тозуына және шығын материалдарына таралмайды (пышақтар, алмалы-салмалы төлке және т.б.).

Бұйымның қызмет мерзімі мен оған кепілдікті міндеттемелердің қолданыс мерзімі бұйым сатылған немесе өндірілген кезден есептеледі (егер сату күнін анықтау мүмкін болмаса).

Аспап өндірілген күнді бұйым корпусының сәйкестендіру жапсырмасындағы сериялық нөмірден табуға болады. Сериялық нөмір 13 белгіден тұрады. 4-ші және 5-ші белгілер айды, 6-шы және 7-ші – құрылғының шығарылған жылын білдіреді.

0	0	0	1	1	2	2	3	3	3	3	3	3
---	---	---	---	---	---	---	---	---	---	---	---	---

- 1 – өндірілген айы (01 – қаңтар, 02 – ақпан ... 12 – желтоқсан)
- 2 – өндірілген жылы (21 – 2021 ж., 22 – 2022 ж. ... 30 – 2030 ж.)
- 3 – үлгінің сериялық нөмірі

Өндіруші бекіткен аспаптың қызмет ету мерзімі бұйымның пайдаланылуы осы нұсқаулық пен қолданылатын техникалық стандарттарға сәйкес жүруі жағдайында сатып алынған күнінен 3 жылды құрайды.

*Орамды, пайдаланушы нұсқаулығын, сонымен қатар аспаптың өзін қалдықтарды қайта өңдеу бойынша жергілікті бағдарламаға сәйкес пайдаға асыру керек. Қоршаған ортаға қамқорлық білдіріңіз: мұндай бұйымдарды әдеттегі тұрмыстық қоқыспен тастамаңыз.*



Товар сертифицирован в соответствии с Федеральным законом «О техническом регулировании» и соответствует требованиям Технического регламента Таможенного союза ТР ТС 004/2011 «О безопасности низковольтного оборудования», Технического регламента Таможенного союза ТР ТС 020/2011 «Электромагнитная совместимость технических средств», Технического регламента Евразийского экономического союза «Об ограничении применения опасных веществ в изделиях электротехники и радиоэлектроники» ТР ЕАЭС 037/2016.

Изготовитель: «Пауэр Пойнт Инк. Лимитед» №1202 Хай Юн Гэ (В1) Лин Хай Шан Чжуан Сямейлин Футьян, Шеньжень, Китай, 518049.

Импортер в России: ООО «ИЛОТ», 198099, г. Санкт-Петербург, ул. Промышленная, д. 38, к. 2, лит. А.

Importer (EU): SIA "SPILVA TRADING", Edoles iela 5, Riga, Latvia, LV1055.

© REDMOND. Все права защищены. 2024

Воспроизведение, передача, распространение, перевод или другая переработка данного документа или любой его части без предварительного письменного разрешения правообладателя запрещены.

[www.redmond.company](http://www.redmond.company)  
[www.multivarka.pro](http://www.multivarka.pro)  
Made in China

FP607-CIS-UM-1